

## C 12RSH2

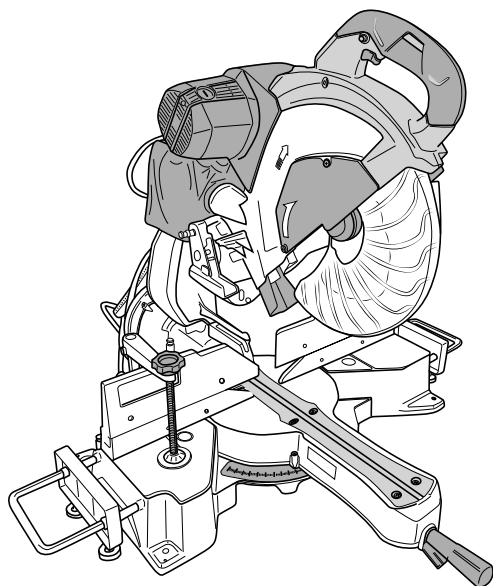

- en Handling instructions
- de Bedienungsanleitung
- fr Mode d'emploi
- it Istruzioni per l'uso
- nl Gebruiksaanwijzing
- es Instrucciones de manejo
- pt Instruções de uso
- sv Bruksanvisning
- da Brugsanvisning
- no Bruksanvisning
- fi Käyttöohjeet

- el Οδηγίες χειρισμού
- pl Instrukcja obsługi
- hu Kezelési utasítás
- cs Návod k obsluze
- tr Kullanım talimatları
- ro Instrucțiuni de utilizare
- sl Navodila za rokovanje
- sk Pokyny na manipuláciu
- bg Инструкция за експлоатация
- sr Uputstvo za rukovanje
- hr Upute za rukovanje

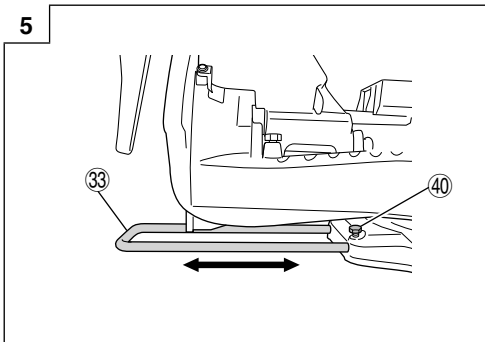
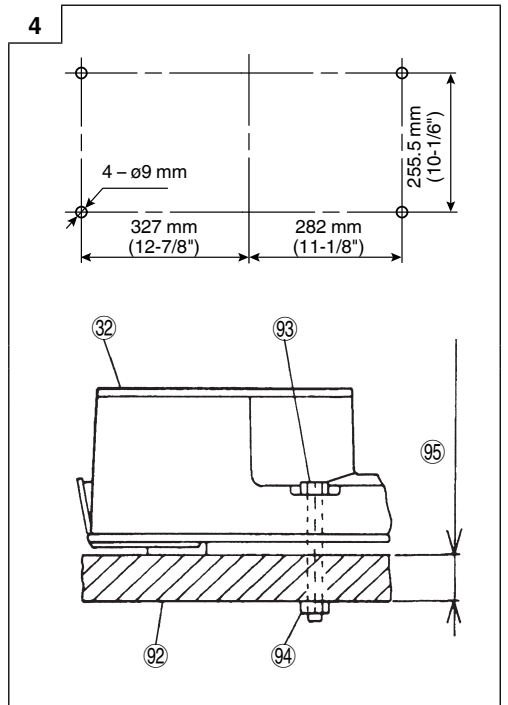
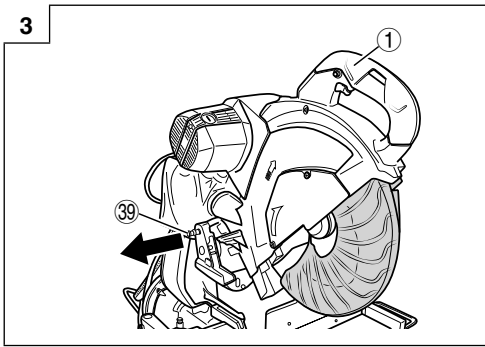
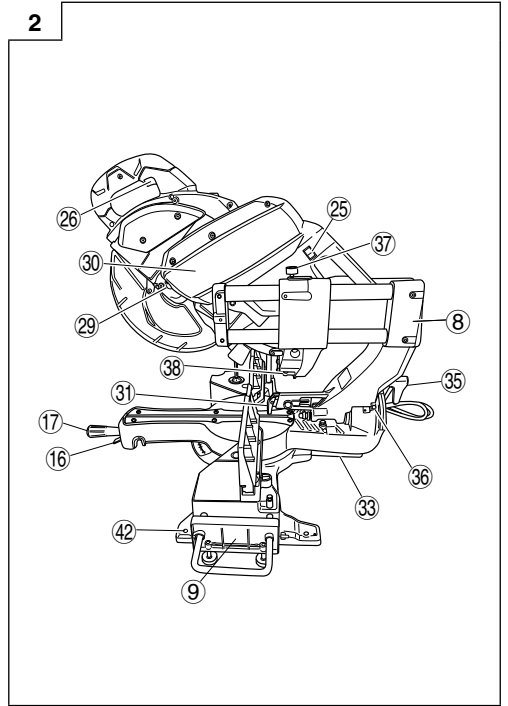
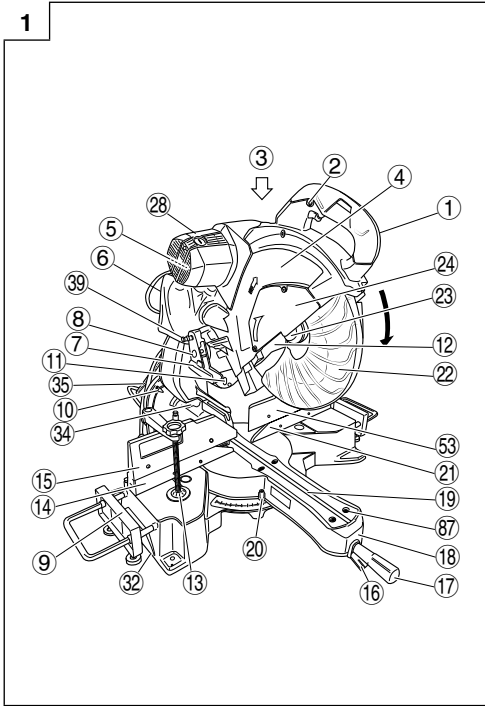

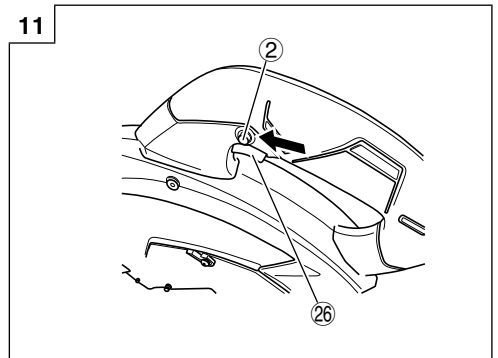
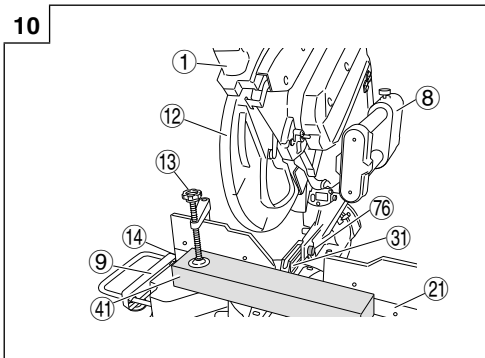
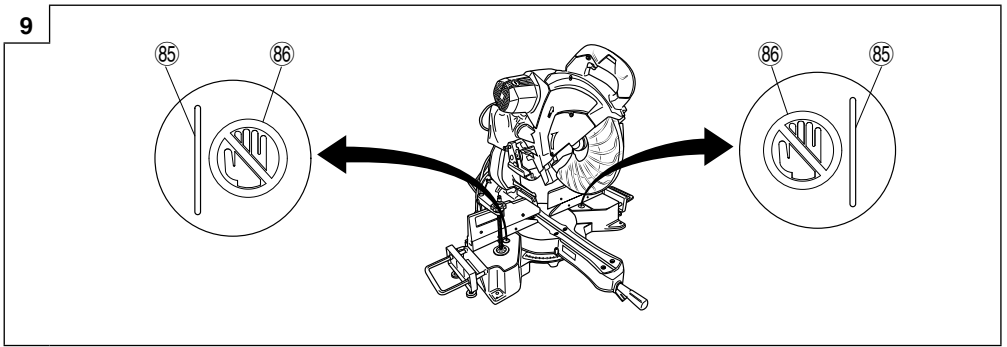
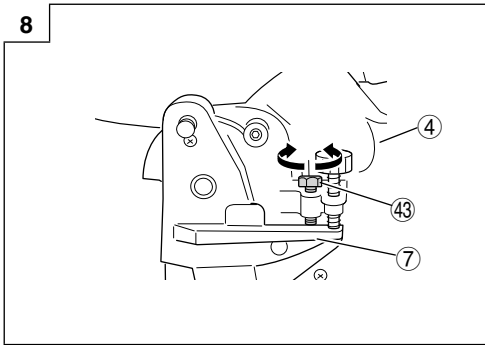
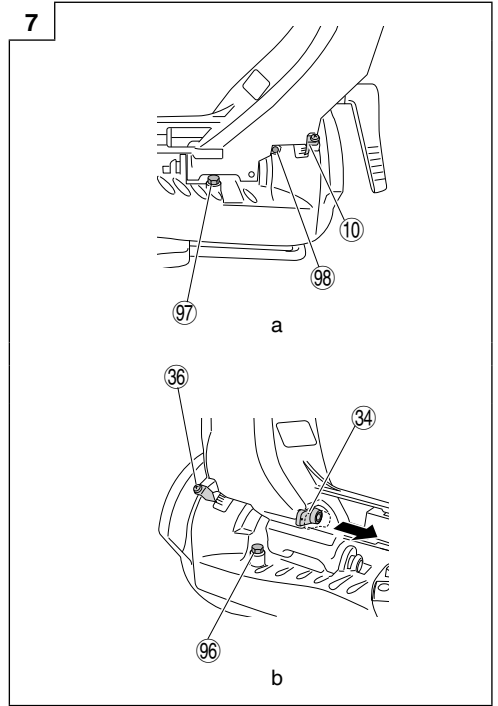
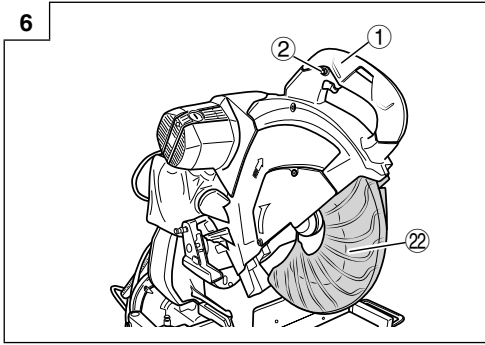

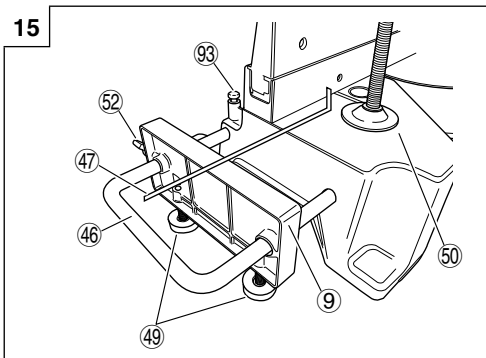
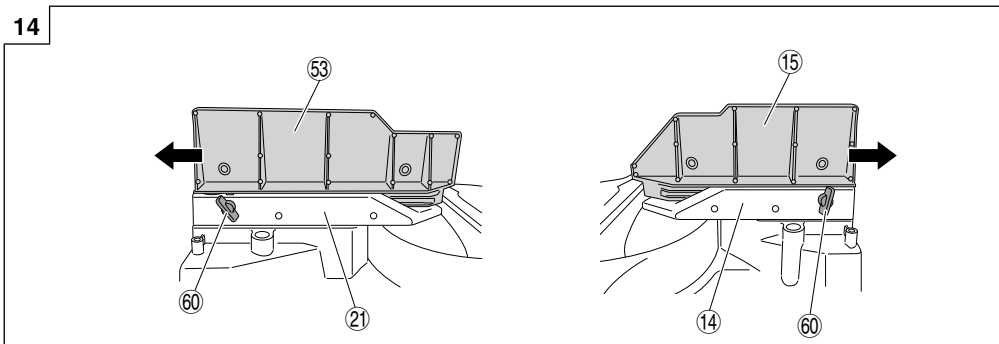
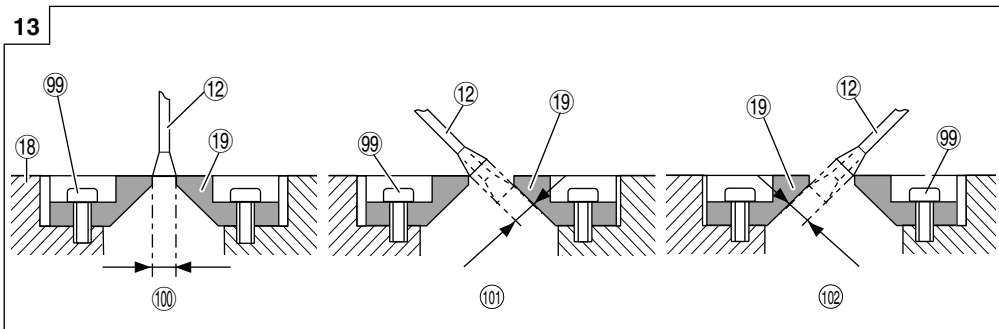
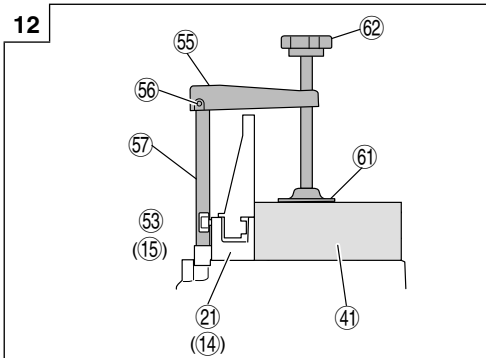

16

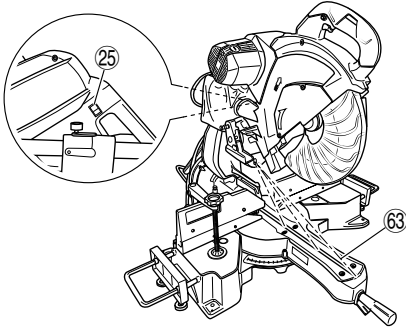

17

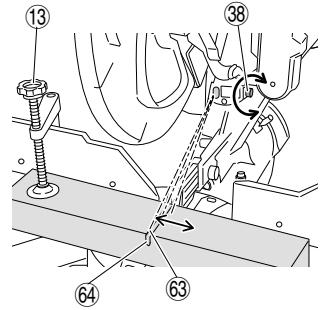

18

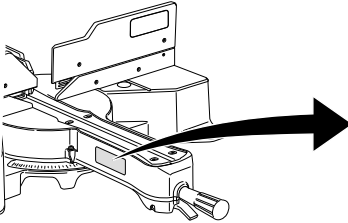

**LASER RADIATION**  
**DO NOT VIEW DIRECTLY WITH OPTICAL**  
**INSTRUMENTS**  
**CLASS 1M LASER PRODUCT**  
 Po < 0.4mW, Cc=1, (lambda)=654nm, Time basis 100s  
 Standard : IEC 60825-1 : 2007  
 c3299933



**AVOID EXPOSURE**  
**Laser radiation**  
**is emitted from**  
**this aperture.**



**CAUTION**

**Laser radiation when open.**  
**Do not view directly with**  
**optical instruments. c3528112**

19

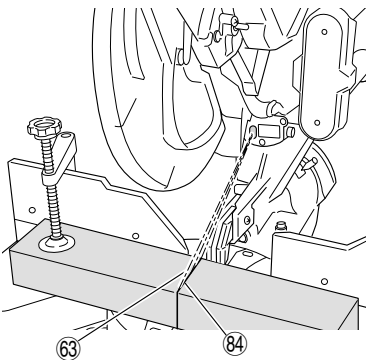

20

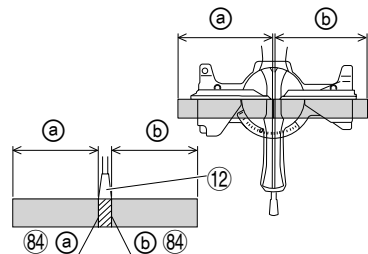

21

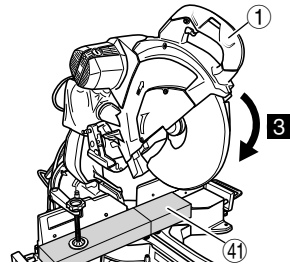
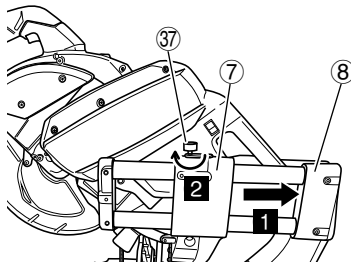

22

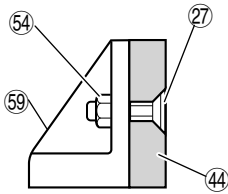

23

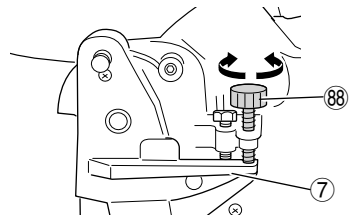

24

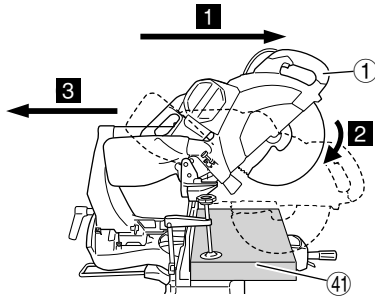

25

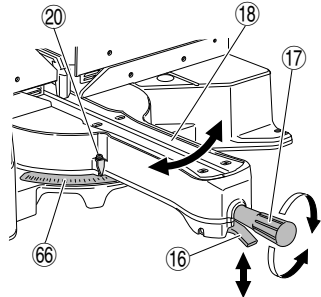

26

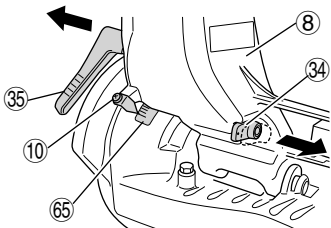

27

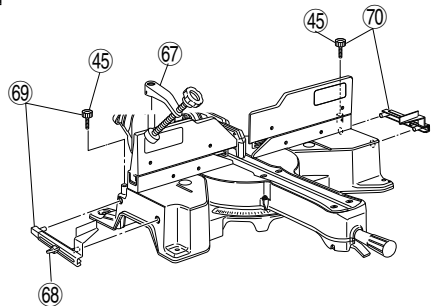

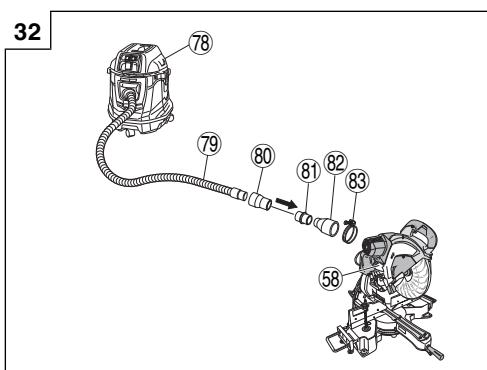
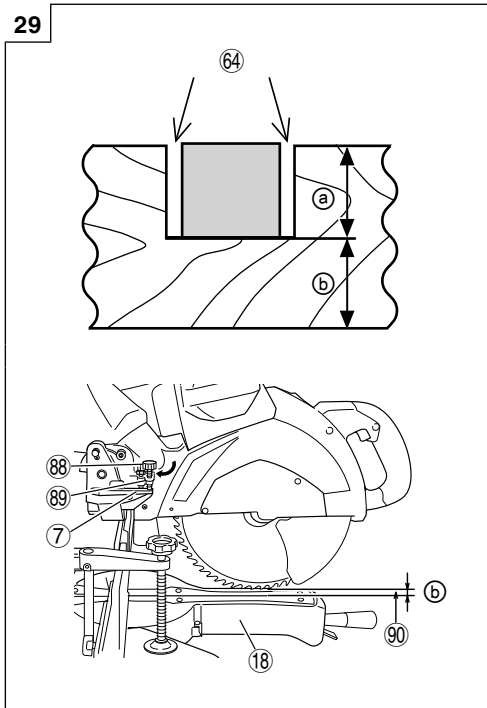
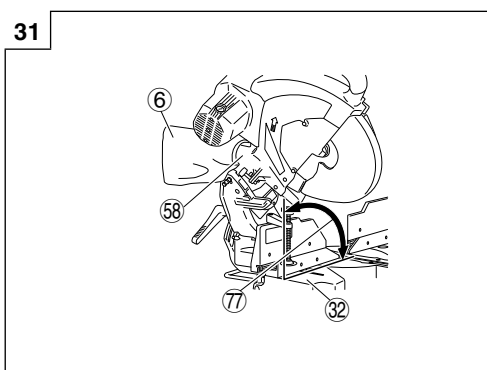
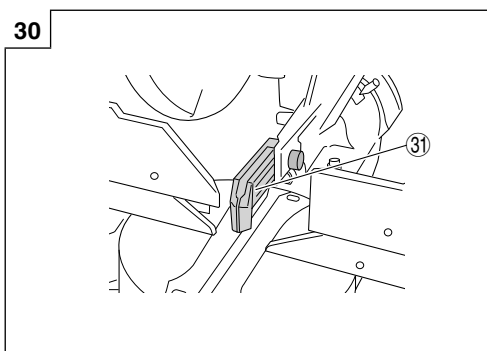
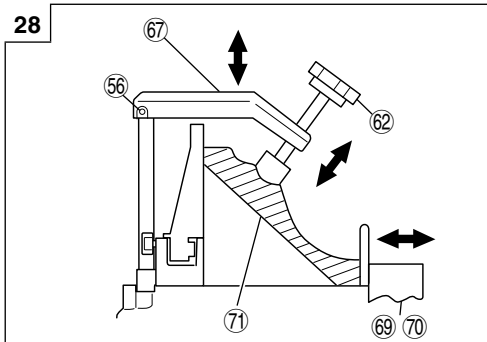

33

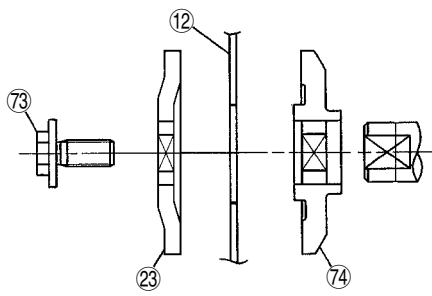
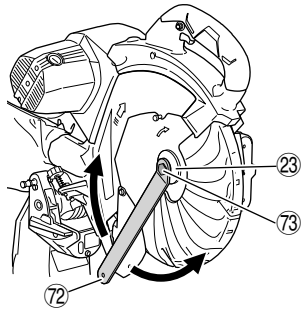
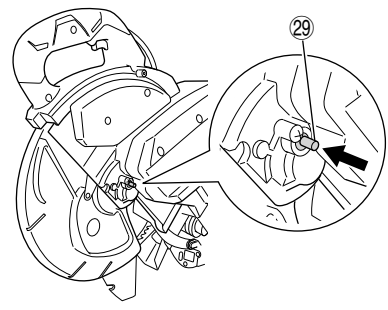
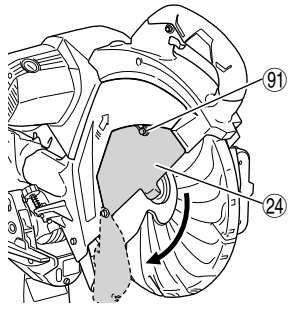

34

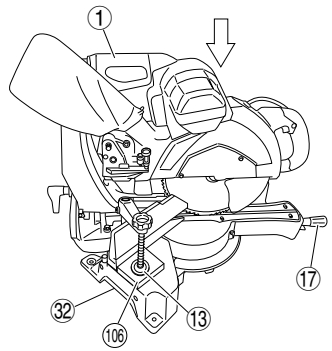
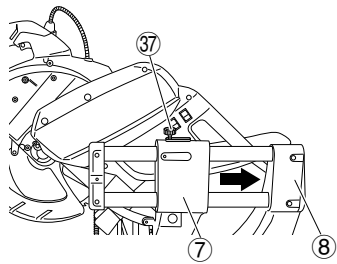

35

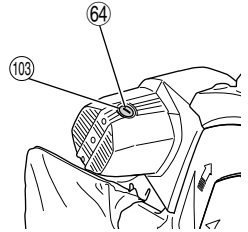
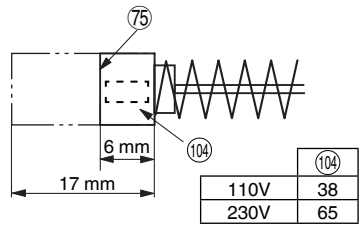



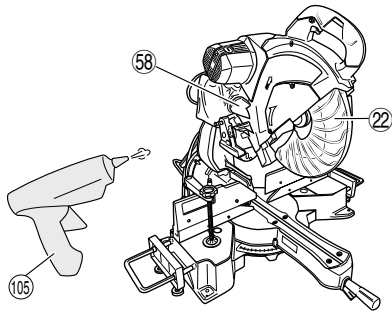

	English	Deutsch	Français
①	Handle	Griff	Poignée
②	Lock-off button	Sperrtaste	Bouton de verrouillage
③	Motor Head	Motorkopf	Tête de moteur
④	Gear Case	Getriebegehäuse	Réducteur
⑤	Motor	Motor	Moteur
⑥	Dust Bag	Staubbeutel	Bacquet de réception des copeaux
⑦	Hinge	Scharnier	Charnière
⑧	Holder (A)	Halter (A)	Support (A)
⑨	Sub table	Untertisch	Sous-table
⑩	Indicator (For right bevel scale)	Zeiger (Für rechte Schrägschnittskala)	Indicateur (Pour l'échelle de biseau à droite)
⑪	Laser Marker	Lasermarkierer	Marqueur à laser
⑫	Saw Blade	Sägeblatt	Lame de scie
⑬	Vise Assembly	Schraubstocksatz	Ensemble d'étau
⑭	Fence (B)	Gitter (B)	Guide (B)
⑮	Sub Fence (B)	Hilfsführung (B)	Guide auxiliaire (B)
⑯	Lever	Hebel	Levier
⑰	Side Handle	Seitengriff	Poignée latérale
⑱	Turntable	Drehbühne	Plaque tournante
⑲	Table Insert	Tischeinsatz	Plaque d'insertion
⑳	Indicator (For miter scale)	Zeiger (Für Gehrungsskala)	Indicateur (Pour l'échelle d'onglet)
㉑	Fence (A)	Gitter (A)	Guide (A)
㉒	Lower Guard	Unterer Schutz	Guide inférieur
㉓	Washer (B)	Unterlegscheibe (B)	Rondelle (B)
㉔	Spindle Cover	Spindelabdeckung	Couvercle de l'arbre
㉕	Switch (For laser marker)	Schalter (Für Lasermarkierer)	Interrupteur (Pour marqueur à laser)
㉖	Trigger Switch	Auslöserschalter	Interrupteur à détente
㉗	6 mm Flat Head Screw	6 mm Flachkopfschraube	Vis à tête plate de 6 mm
㉘	Nameplate	Typenschild	Plaque signalétique
㉙	Spindle Lock	Spindelhebel	Verrou en fuseau
㉚	Belt cover	Riemenabdeckung	Cache de courroie
㉛	Guard	Schutz	Protection
㉜	Base	Grundplatte	Socle
㉝	Holder	Halter	Support
㉞	Set pin (A)	Fixierstift (A)	Goupille de réglage (A)
㉟	Clamp Lever	Klemmhebel	Levier de serrage
㊱	Indicator (For left bevel scale)	Zeiger (Für linke Schrägschnittskala)	Indicateur (Pour échelle de biseau à gauche)
㊲	Slide Securing Knob	Führungssicherungsknopf	Bouton de fixation du chariot
㊳	Adjuster (For laser marker)	Einstellung (Für Lasermarkierer)	Ajusteur (Pour marqueur à laser)
㊴	Locking Pin	Verriegelungsstift	Goupille de verrouillage
㊵	6 mm Bolt	6-mm-Schraube	Boulon 6 mm
㊶	Workpiece	Werkstück	Pièce
㊷	Mounting hole (4 places)	Befestigungsloch (4 Stellen)	Trou de fixation (4 emplacements)
㊸	8 mm Depth Adjustment Bolt	8 mm Tiefenstellschraube	Boulon de réglage de profondeur de 8 mm
㊹	Auxiliary Board	Hilfsbrett	Carte auxiliaire
㊺	6 mm Machine screw	6-mm-Maschinenschraube	Vis à métaux de 6 mm

	English	Deutsch	Français
46	Holder	Halter	Support
47	Steel Square	Stahlwinkel	Equerre en acier
48	6 mm Wing Nut	Flügelerschraube, 6 mm	Ecrou à ailettes de 6 mm
49	Height Adjustment Bolt 8 mm	Höheneinstellschraube, 8 mm	Boulon de réglage de la hauteur de 8 mm
50	Base Surface	Grundfläche	Surface du socle
51	Stopper (Optional accessory)	Anschlag (Sonderzubehör)	Butée (Accessoire en option)
52	6 mm Knob Bolt (Optional accessory)	Knopfschraube, 6 mm (Sonderzubehör)	Vis moletée de 6 mm (Accessoire en option)
53	Sub Fence (A)	Hilfsführung (A)	Guide auxiliaire (A)
54	6 mm Nut	6 mm Schraubenmutter	Ecrou de 6 mm
55	Screw Holder	Schraubenhalter	Support de vis
56	Hex. socket set screw	Innensechskant-Feststellschraube	Vis sans tête à six pans creux
57	Vise Shaft	Schraubstockachse	Arbre d'étau
58	Duct	Kanal	Conduit
59	Fence	Gitter	Guide
60	6 mm Wing Bolt	6-mm-Flügelerschraube	Boulon à oreilles de 6 mm
61	Vise Plate	Schraubstockbacke	Talon
62	Knob	Knopf	Bouton
63	Laser line	Laserlinie	Raie laser
64	Groove	Nut	Rainure
65	Bevel Scale	Schrägschnittskala	Echelle de biseau
66	Miter Scale	Gehrungsskala	Echelle d'onglet
67	Crown molding Vise Ass'y (Optional accessory)	Schraubstocksatz für Kronenform (Sonderzubehör)	Ensemble d'étau de corniche à courbe complexe (Accessoire en option)
68	6 mm Wing Nut (Optional accessory)	Flügelmutter, 6 mm (Sonderzubehör)	Ecrou à ailettes de 6 mm (Accessoire en option)
69	Crown molding Stopper (L) (Optional accessory)	Kronenformanschlag (L) (Sonderzubehör)	Butée de corniche à courbe complexe (L) (Accessoire en option)
70	Crown molding Stopper (R) (Optional accessory)	Kronenformanschlag (R) (Sonderzubehör)	Butée de corniche à courbe complexe (R) (Accessoire en option)
71	Crown molding	Kronenform	Corniche à courbe complexe
72	17 mm Box Wrench	17 mm Steckschüssel	Clé à écrous de 17 mm
73	10 mm Bolt	10 mm-Schraube	Boulon 10 mm
74	Washer (A)	Unterlegscheibe (A)	Rondelle (A)
75	Wear limit line	Verschleißgrenze	Repère de limite d'usure
76	6 mm Knob Bolt	Knopfschraube, 6 mm	Vis moletée de 6 mm
77	Right angle	Rechter Winkel	Angle droit
78	Dust extractor	Staub-Absaugung	Extracteur de poussière
79	Hose (id 38 mm × 3 m long)	Schlauch (id 38 mm × 3 m lang)	Tuyau (38 mm id × 3 m de long)
80	Adapter (Dust extractor's standard accessory)	Adapter (Staub-Absaugung Standard-Zubehör)	Adaptateur (accessoire standard d'extracteur de poussière)
81	Joint (Optional accessory)	Gelenk (Sonderzubehör)	Joint (accessoire en option)
82	Dust collection adapter (Optional accessory)	Staubsammler-Adapter (Sonderzubehör)	Adaptateur de collecte de poussière (accessoire en option)
83	Hose band (Optional accessory)	Schlauchschele (Sonderzubehör)	Collier de serrage de tuyau (accessoire en option)
84	Marking (pre-marked)	Markierung (vor-gekennzeichnet)	Marquage (pré-marqué)
85	Line	Linie	Ligne
86	Warning sign	Warnsymbol	Signe d'avertissement

	English	Deutsch	Français
87	5 mm Machine screw	5 mm-Maschinenschraube	Vis à métaux de 5 mm
88	6 mm Depth adjustment bolt	6-mm-Tiefeneinstellschraube	Boulon de réglage de profondeur de 6 mm
89	Stopper holder	Anschlagshalter	Support de butée
90	Bottom line of the groove	Untere Linie der Keilnut	Ligne inférieure de la rainure
91	5 mm screw	5-mm-Schraube	Vis 5 mm
92	Work bench	Werkbank	Établi
93	8 mm Bolt	8-mm-Schraube	Boulon 8 mm
94	8 mm Nut	8 mm Schraubennutter	Ecrou de 8 mm
95	25 mm thick bench	25 mm dicke Sitzbank	25 mm d'épaisseur de banc
96	8 mm Bolt (A) (Stopper for left 45° bevel angle)	8 mm Bolzen (A) (Stopper für linken 45°-Schrägwinkel)	Boulon 8 mm (A) (Butée pour angle de biseau gauche à 45°)
97	8 mm Bolt (B) (Stopper for right 45° bevel angle)	8 mm Bolzen (B) (Stopper für rechten 45°-Schrägwinkel)	Boulon 8 mm (B) (Butée pour angle de biseau droit à 45°)
98	8 mm Set Screw (Stopper for 0°)	8 mm Feststellschraube (Stopper für 0°)	Vis de réglage 8 mm (Butée pour 0°)
99	6 mm Machine screw	6 mm Maschinenschraube	Vis d'assemblage 6 mm
100	Right angle cutting	Rechter Winkel Schneiden	Coupe angle droit
101	Left bevel angle cutting	Linker abgeschrägter Winkel Schneiden	Coupe en biseau de l'angle gauche
102	Right bevel angle cutting	Schrägschnitt rechts	Coupe d'angle en biseau droit
103	Brush cap	Bürstenkappe	Capuchon de balais
104	No. of carbon brush	Nr. der Kohlebürste	No. du balai en carbone
105	Air gun	Druckluftpistole	Pistolet à air
106	Piece of wood to secure the vice	Stück Holz zur Sicherung des Schraubstocks	Morceau de bois pour fixer l'étau

	Italiano	Nederlands	Español
①	Manico	Greep	Empuñadura
②	Pulsante di sblocco	Ontgrendelingsknop	Botón de desbloqueo
③	Testa motore	Motorkop	Cabezal del motor
④	Cassa ingranaggi	Tandwielkast	Caja de engranajes
⑤	Motore	Motor	Motor
⑥	Raccogli polvere	Stofzak	Bolsa para el polvo
⑦	Cardine	Scharnier	Bisagra
⑧	Supporto (A)	Houder (A)	Soporte (A)
⑨	Tavola secondaria	Subtafel	Mesa secundaria
⑩	Indicatore (Per la scala di smussatura destra)	Indicator (Voor rechter afschuiningsschaal)	Indicador (Para escala en bisel derecho)
⑪	Marcatore laser	Lasermarkeerinrichting	Marcador láser
⑫	Lama sega	Zaagblad	Cuchilla de sierra
⑬	Gruppo morsa	Bankschroef	Conjunto del tornillo de carpintero
⑭	Guida de appoggio (B)	Geleider (B)	Protección (B)
⑮	Guida secondaria (B)	Sub-geleider (B)	Tope-guía secundario (B)
⑯	Leva	Hendel	Palanca
⑰	Manico laterale	Zijgreep	Asa lateral
⑱	Piatto girevole	Draaitafel	Plataforma
⑲	Inserimento tavola	Tafel-inzetstuk	Inserto de mesa
⑳	Indicatore (Per la scala di quartabuono)	Indicator (Voor verstekschaal)	Indicador (Para escala de ingles)
㉑	Guida de appoggio (A)	Geleider (A)	Protección (A)
㉒	Protezione inferiore	Onderste afscherming	Protector inferior
㉓	Rondella (B)	Sluistring (B)	Arandela (B)
㉔	Coperchio dell'alberino	Drijfjas-afdekking	Cubierta de husillo
㉕	Interruttore (Per marcatore laser)	Schakelaar (Voor lasermarkeerinrichting)	Interruptor (Para marcadore láser)
㉖	Interruttore a grilletto	Startschakelaar	Gatillo
㉗	Vite a testa piatta 6 mm	6 mm schroef met platte kop	Tornillo de cabeza plana 6 mm
㉘	Targhetta	Specificatieplaatje	Placa de identificación
㉙	Fermo dell'alberino	Spilvergrendeling	Seguro del eje
㉚	Copricinghia	Riemaafdekking	Cubierta de la correa
㉛	Schermo protettivo	Bescherming	Protector
㉜	Base	Basis	Base
㉝	Supporto	Houder	Soporte
㉞	Perno di impostazione (A)	Instelpen (A)	Pasador de fijación (A)
㉟	Leva morsetto	Klemhendel	Palanca de fijación
㊱	Indicatore (Per la scala di smussatura sinistra)	Indicator (Voor linker afschuinschaal)	Indicador (para escala en bisel izquierda)
㊲	Manopola di fissaggio slitta	Schuifvastzetknop	Perilla de inmovilización de deslizamiento
㊳	Regolatore (Per marcatore laser)	Afsteller (Voor lasermarkeerinrichting)	Ajustador (Para marcadore láser)
㊴	Perno di blocco	Vergrendelpen	Pasador de bloqueo
㊵	Bullone da 6 mm	6 mm bout	Perno de 6 mm
㊶	Pezzo da lavorare	Werkstuk	Pieza de trabajo
㊷	Foro di montaggio (4 posizioni)	Bevestigingsgat (4 plaatsen)	Orificio de montaje (4 posiciones)
㊸	Bullone di regolazione profondità da 8 mm	8 mm diepte-stelbout	Perno de ajuste de profundidad de 8 mm
㊹	Pannello ausiliario	Hulpplaat	Panel auxiliar
㊺	Vite da macchina da 6 mm	6 mm machineschroef	Tornillo de la máquina de 6 mm

	Italiano	Nederlands	Español
46	Supporto	Houder	Soporte
47	Quadrato di acciaio	Stalen winkelhaak	Escuadra de acero
48	Dado ad alette da 6 mm	6 mm vleugelmoer	Tuerca de aletas de 6 mm
49	Bullone di regolazione altezza da 8 mm	Hoogte-afstelbout 8 mm	Perno de ajuste de altura de 8 mm
50	Superficie della base	Voetplaat	Superficie de la base
51	Fermo (Accessori opzionali)	Aanslag (Optionele toebehoren)	Retén (Accesorio opcionales)
52	Bullone a manopola da 6 mm (Accessorio opzionale)	6 mm knopbout (Optioneel toebehoren)	Perno de perilla de 6 mm (Accesorio opcional)
53	Guida secondaria (A)	Subgeleider (A)	Tope-guía secundario (A)
54	Dado 6 mm	6 mm moer	Tuerca 6 mm
55	Portavite	Schroefhouder	Sujetador de rosca
56	Vite a tubo esagonale	Zeskantige schroefaansluiting	Tornillo de fijación con cabeza hexagonal
57	Albero della morsa	Bankschroefas	Eje de tornillo de banco
58	Dotto	Leiding	Conducto
59	Guida di appoggio	Geleider	Protección
60	6 mm vite ad alette	6 mm vleugelbout	6 mm perno de ala
61	Piastra morsa	Klemplaat	Placa de tornillo
62	Manopola	Knop	Perilla
63	Linea laser	Laserstreep	Línea de láser
64	Scanalatura	Groef	Ranura
65	Scala di smussatura	Afschuinschaal	Escala en bisel
66	Scala di quartabuono	Verstekschaal	Escala de ingletes
67	Gruppo morsa di modanatura a corona (Accessorio opzionale)	Kroonvormklem (Optioneel toebehoren)	Conj. de tornillo de carpintero para moldura en vértice (Accesorio opcional)
68	Dado ad alette da 6 mm (Accessorio opzionale)	6 mm vleugelmoer (Optioneel toebehoren)	Tuerca de aletas de 6 mm (Accesorio opcional)
69	Fermo per modanatura a corona (L) (Accessorio opzionale)	Kroonvormstopper (L) (Optioneel toebehoren)	Retén de moldura en vértice (L) (Accesorio opcional)
70	Fermo per modanatura a corona (R) (Accessorio opzionale)	Kroonvormstopper (R) (Optioneel toebehoren)	Retén de moldura en vértice (R) (Accesorio opcional)
71	Modanatura a corona	Kroonvorm	Moldura en vértice
72	Chiave chisa de 17 mm	17 mm naafbussleutel	Llave de tubo de 17 mm
73	Bullone da 10 mm	10 mm bout	Perno de 10 mm
74	Rondella (A)	Sluitring (A)	Arandela (A)
75	Riga di limite usura	Slijtagegrens	Línea de límite de desgaste
76	Bullone a manopola da 6 mm	6 mm knopbout	Perno de perilla de 6 mm
77	Angolo destro	Juiste hoek	Ángulo recto
78	Estrattore polvere	Stofafzuiger	Extractor de polvo
79	Tubo flessibile (38 mm x 3 m di lunghezza)	Slang (id 38 mm x 3 m lang)	Manguera (id 38 mm x 3 m de longitud)
80	Adattatore (accessorio standard dell'estrattore polvere)	Adapter (standaardaccessoire stofafzuigunit)	Adaptador (accesorio estándar del extractor de polvo)
81	Giunto (accessorio opzionale)	Verbinding (Optioneel toebehoren)	Acople (Accesorio opcional)
82	Adattatore raccolta polvere (accessorio opzionale)	Stofverzameladapter (Optioneel toebehoren)	Adaptador de recolección de polvo (Accesorio opcional)
83	Fascetta stringitubo (accessorio opzionale)	Slangband (Optioneel toebehoren)	Abrazadera (Accesorio opcional)
84	Marcatura (pre-contrassegnato)	Markering (pre-pre-marked)	Marcaje (pre-marcado)
85	Riga	Lijn	Línea
86	Segnale di Avvertimento	Waarschuwingssymbol	Señal de precaución

	Italiano	Nederlands	Español
⑧7	Vite da macchina da 5 mm	5 mm Machine Schroef	Tornillo de máquina de 5 mm
⑧8	Bullone di regolazione altezza da 6 mm	6 mm diepte-afstelbout	Perno de ajuste de 6 mm de profundidad
⑧9	Supporto fermo	Stopperhouder	Soporte del retén
⑨0	Linea inferiore della scanalatura	Onderkant van de groef	Línea inferior de la ranura
⑨1	Vite da 5 mm	5 mm schroef	Tornillo de 5 mm
⑨2	Banco di lavoro	Werkbank	Banco de trabajo
⑨3	Bullone da 8 mm	8 mm bout	Perno de 8 mm
⑨4	Dado 8mm	8 mm moer	Tuerca 8 mm
⑨5	Banco da 25 mm di spessore	25 mm dikke bank	Banco de 25 mm de grosor
⑨6	Bullone da 8 mm (A) (fermo per angolo di smussatura sinistro a 45°)	8 mm bout (A) (Stopper voor links 45° hellingshoek)	Perno de 8 mm (A) (Tope para el ángulo de biselado izquierdo de 45°)
⑨7	Bullone da 8 mm (B) (fermo per angolo di smussatura destro a 45°)	8 mm bout (B) (Stopper voor rechts 45° hellingshoek)	Perno de 8 mm (B) (Tope para el ángulo de biselado derecho de 45°)
⑨8	Vite da 8 mm (fermo per 0°)	8 mm stelschroef (stopper voor 0°)	Tornillo de ajuste de 8 mm (Tope para 0°)
⑨9	Vite da macchina da 6 mm	6 mm machineschroef	Tornillo de la máquina de 6 mm
100	Taglio angolo destro	Juiste hoek snijden	Corte de ángulo recto
101	Taglio angolo di smussatura sinistro	Linkse hellingshoeksnijden	Corte en ángulo de biselado izquierdo
102	Taglio angolo di smussatura destro	Rechter zaaghellingshoek	Corte de ángulo en bisel derecho
103	Tappo della spazzola	Borstelkap	Protección de cepillo
104	N. della spazzola di carbone	Nr. van de koolborstel	No. de carbón de contacto
105	Pistola ad aria compressa	Persluchtspuit	Pistola de aire
106	Pezzo di legno per fissare la morsa	Stuk hout om de bankschroef vast te zetten	Pieza de madera para fijar el tornillo de banco

	Português	Svenska	Dansk
①	Empunhadeira	Handtag	Håndtag
②	Botão de bloqueio	Låsknapp	Låseknop
③	Cabeça do motor	Motorhuvud	Motorhoved
④	Caixa de engrenagens	Växelhus	Gearkasse
⑤	Motor	Motor	Motor
⑥	Coletor de poeira	Dampmåse	Støvpose
⑦	Dobradiça	Gångjärn	Hængsel
⑧	Empunhadeira (A)	Hållare (A)	Holder (A)
⑨	Batente	Underbord	Underplade
⑩	Indicador (Para a régua de inclinação direita)	Indikator (för höger vinkelskala)	Indikator (for højreskråningsskala)
⑪	Marcador a laser	Lasermarkör	Laserindikator
⑫	Lâmina de serra	Sågklinga	Savklinge
⑬	Conjunto de morsa	Skruvstycke	Skruestik
⑭	Guia (B)	Staket (B)	Bakke (B)
⑮	Subguia (B)	Understaket (B)	Under-anlægsflade (B)
⑯	Alavanca	Spak	Arm
⑰	Empunhadeira lateral	Sidohandtag	Sidehåndtag
⑱	Mesa rotatória	Roterande skiva	Drejebord
⑲	Calço de mesa	Bordsinlägg	Maskinbordsindsats
⑳	Indicador (Para régua de entalhe)	Indikator (För gerskala)	Indikator (For geringssskala)
㉑	Guia (A)	Staket (A)	Bakke (A)
㉒	Guarda da lâmina inferior	Undre skydd	Nedre skærmplade
㉓	Arruela (B)	Bricka (B)	Spændeskive (B)
㉔	Protetor da haste	Spindelkåpa	Spindeldæksel
㉕	Interruptor (Para marcador a laser)	Strömbrytare (För lasermarkör)	Kontakt (Til laserindikator)
㉖	Gatilho do interruptor	Avtryckare	Trykkerkontakt
㉗	Parafuso de cabeça plana de 6 mm	6 mm platthuvad skruv	6 mm fladhovedet skrue
㉘	Placa de identificação	Namnskylt	Navneplade
㉙	Trava da haste	Spindellås	Drejeaksel
㉚	Protetor de correia	Remskydd	Remdæksel
㉛	Guarda	Skydd	Skærmplade
㉜	Base	Basplatta	Grundplade
㉝	Alça	Hållare	Holder
㉞	Pino de fixação (A)	Fästspind (A)	Fastgørelsesstift (A)
㉟	Alavanca de aperto	Spännstång	Klemmehåndtag
㊱	Indicador (Para régua de inclinação para a direita)	Indikator (för vänster vinkelskala)	Indikator (for venstreskråningsskala)
㊲	Botão bloqueador do deslizamento	Låsraff släde	Glidesikringsgreb
㊳	Ajustador (Para o marcador a laser)	Justering (För lasermarkör)	Justeringsknop (Til laserindikator)
㊴	Pino de travamento	Låsbulb	Låsestift
㊵	Parafuso de 6 mm	Bult 6mm	6 mm-bolt
㊶	Peça de trabalho	Arbetsstycke	Arbejdsstykke
㊷	Orifício de montagem (4 locais)	Monteringshål (4 ställen)	Monteringshul (4 steder)
㊸	Parafuso de ajuste de profundidade de 8 mm	8 mm djupjusteringskrav	8 mm dybdejusteringskrue
㊹	Quadro Auxiliar	Hjälpbord	Hjælpebræt
㊺	Parafuso para máquina de 6 mm	6 mm maskinskrav	6 mm-maskinskrue



	Português	Svenska	Dansk
46	Alça	Hållare	Holder
47	Régua de aço	Stålvinkelhake	Stålfirkant
48	Porca de asas de 6 mm	6 mm vingmutter	6 mm-vingeskruer
49	Parafuso de ajuste de altura de 8 mm	Höjjusteringsbult 8 mm	Højdejusteringsbolt 8 mm
50	Superfície de base	Basyta	Grundpladeflade
51	Trava (Acessório opcional)	Stoppare (Valfria tillbehör)	Stopper (Ekstratilbehør)
52	Parafuso de botão de 6 mm (Acessório opcional)	6 mm rattbult (Tillval)	6 mm-knopbolt (Valgfrit tilbehør)
53	Subguia (A)	Stöd (A)	Underafskærmning (A)
54	Porca de 6 mm	6 mm mutter	6 mm møtrik
55	Suporte do parafuso	Skruvhållare	Skrueholder
56	Parafuso Allen	Insexskruv	Sætskruer til sekskantet fatning
57	Veio do torno	Skruvstykke	Tvingestang
58	Conduta	Trumma	Kanal
59	Guia	Staket	Bakke
60	Parafuso de Borboleta de 6 mm	6 mm Vingbult	6 mm Vingebolt
61	Placa da morsa	Tvingplatta	Skruetvingeplade
62	Botão	Ratt	Håndtag
63	Linha a laser	Laserlinje	Laserlinje
64	Sulco	Spår	Not
65	Régua de inclinação	Vinkelskala	Skråningsskala
66	Régua de entalhe	Gerskala	Geringsskala
67	Conjunto de morsa de moldura da coroa (Acessório opcional)	Listhållare (Tillval)	Kroneformtvinge (Valgfrit tilbehør)
68	Porca de asas de 6 mm (Acessório opcional)	6 mm vingmutter (Tillval)	6 mm-vingeskruer (Valgfrit tilbehør)
69	Obturador de moldura da coroa (L) (Acessório opcional)	Liststopp (L) (Tillval)	Kroneformstopper (L) (Valgfrit tilbehør)
70	Obturador de moldura da coroa (R) (Acessório opcional)	Liststopp (R) (Tillval)	Kroneformstopper (R) (Valgfrit tilbehør)
71	Moldura da coroa	List	Kroneform
72	Chave de caixa de 17 mm	17 mm Hysnyckel	17 mm topnøgle
73	Parafuso de 10 mm	Bult 10 mm	10 mm-bolt
74	Arruela (A)	Bricka (A)	Spændeskive (A)
75	Linha de limite de desgaste	Förslitningsgräns	Slidgrænse
76	Parafuso de botão de 6 mm	6 mm rattbult	6 mm-knopbolt
77	Ângulo reto	Rät vinkel	Højre vinkel
78	Extrator de pó	Industridammsugare	Støvsuger
79	Mangueira (id 38 mm x 3 m de comprimento)	Slang (id 38 mm x 3 m lång)	Slange (id 38 mm x 3 m lang)
80	Adaptador (Acessório padrão do extrator de pó)	Adapter (standardtillbehör industridammsugare)	Adapter (standardtilbehør til støvsuger)
81	Junta (Acessório opcional)	Fog (Tillval)	Samleled (Valgfrit tilbehør)
82	Adaptador de recolha de pó (Acessório opcional)	Adapter till dammsamling (Tillval)	Støvsamleradapter (Valgfrit tilbehør)
83	Banda da mangueira (Acessório opcional)	Slangband (Tillval)	Slangebånd (Valgfrit tilbehør)
84	Marca (pré-marcado)	Markering (Markerad i förväg)	Afmærkning (For-kendetegnet)
85	Linha	Ledning	Linje
86	Sinal de aviso	Varningsskylt	Advarselssignal

	Português	Svenska	Dansk
87	Parafuso de máquina de 5 mm	5 mm maskinskruv	5 mm maskinskrue
88	Parafuso de ajuste de profundidade de 6 mm	6 mm djupjusteringssskruv	6 mm dybdejusteringsbolt
89	Empunhadeira de trava	Hållare för stoppare	Stopperholder
90	Linha de fundo da ranhura	Bottenlinje på spåret	Bundlinje for rillen
91	Parafuso de 5 mm	5 mm skruv	5 mm skrue
92	Bancada de trabalho	Arbetsbänk	Arbejdsbænk
93	Parafuso de 8 mm	Bult 8 mm	8 mm-bolt
94	Porca de 8 mm	8 mm mutter	8 mm møtrik
95	Bancada com 25 mm de espessura	25 mm tjock bänk	25 mm tyk bænk
96	Parafuso de 8 mm (A) (Bujão para o ângulo de inclinação de 45° para a esquerda)	8 mm bult (A) (Stoppare för vänster 45° fasvinkel)	8 mm bolt (A) (Stopper for 45° skrå vinkel mod venstre)
97	Parafuso de 8 mm (B) (Bujão para o ângulo de inclinação de 45° para a direita)	8 mm bult (B) (Stoppare för höger 45° fasvinkel)	8 mm bolt (B) (Stopper for 45° skrå vinkel mod højre)
98	Parafuso de ajuste de 8 mm (Bujão para 0°)	8 mm setskruv (stoppare för 0°)	8 mm sætskrue (Stopper for 0°)
99	Parafuso de 6 mm para máquina	6 mm maskinskruv	6 mm maskinskrue
100	Corte em ângulo reto	Höger vinkelkapning	Skæring af ret vinkel
101	Corte de ângulo de inclinação para a esquerda	Vänster fasvinkelkapning	Skæring af venstre skrå vinkel
102	Corte de ângulo de inclinação direito	Höger fasvinkelkapning	Skæring af højre skrå vinkel
103	Tampa da escova	Borsthätta	Børstehætte
104	N° de escova de carvão	Nr. på kolborste	Kul nr.
105	Pistola de ar	Tryckluftspistol	Trykluftpistol
106	Pedaço de madeira para segurar o torno	Trästycke för att fästa skruvstället	Træstykke til afsikring af skruestik

	Norsk	Suomi	Ελληνικά
①	Håndtak	Kahva	Χερούλι
②	Låseknapp	Lukituspainike	Κουμπί κλειδώματος
③	Motorenhet	Mootoripää	Κεφαλή Μοτέρ
④	Girkasse	Vaihdelaatikko	Θήκη Ταχυτήτων
⑤	Motor	Mootori	Μοτέρ
⑥	Stønpøse	Pölypussi	Σακούλα Σκόνης
⑦	Gangjern	Sarana	Μεντεσές
⑧	Holder (A)	Pidin (A)	Στήριγμα (A)
⑨	Underbord	Apuröytä	Βοηθητικό τραπέζι
⑩	Indikator (for høyre fasskala)	Merkkivalo (oikeanpuoleiselle viistoasteikolle)	Δείκτης (Για την κλίμακα δεξιάς κλίσης)
⑪	Lasermarkør	Lasermerkki	Δείκτης λέιζερ
⑫	Sagblad	Sahanterä	Πριονωτή Λάμα
⑬	Skruestik	Ruuvipuristin	Συγκρότημα Μέγγενσης
⑭	Vern (B)	Ohjauslaite (B)	Οδηγός (B)
⑮	Hjelpevern (B)	Sivusuoja (B)	Δευτερεύον Οδηγός (B)
⑯	Hendel	Vipu	Μοχλός
⑰	Sidehåndtak	Sivukahva	Πλευρικό Χερούλι
⑱	Dreieskive	Tasauspöytä	Περιστροφική Πλάκα
⑲	Bordinnsats	Pöydän pisto-osa	Τεμάχιο τροφοδοσίας
⑳	Indikator (For gjæringsskala)	Merkkivalo (Viistekulma-asteikolle)	Δείκτης (Για την κλίμακα λοξοτομής)
㉑	Vern (A)	Ohjauslaite (A)	Οδηγός (A)
㉒	Nedre vern	Alempi suojus	Κάτω προφυλακτήρας
㉓	Underlagsskive (B)	Välilevy (B)	Ροδέλα (B)
㉔	Spindeldeksel	Karan suojus	Κάλυμμα Άξονα
㉕	Bryter (For lasermarkør)	Kytkin (Lasermerkille)	Διακόπτης (Για το δείκτη λέιζερ)
㉖	Startbryter	Liipaisukytkin	Σκανδάλη Διακόπτης
㉗	6 mm Flathodet Skruer	6mm:n tasapäinen ruuvi	6 mm Βίδα με επίπεδη κεφαλή
㉘	Typeskilt	Nimilevy	Πινακίδα
㉙	Spindellås	Akselin lukko	Ασφάλεια Άξονα
㉚	Beltedeksel	Hihnan kansi	Κάλυμμα μάντα
㉛	Vern	Suojus	Προφυλακτήρας
㉜	Fot	Runko	Βάση
㉝	Holder	Pidin	Στήριγμα
㉞	Sette pinne (A)	Asetustappi (A)	Περόνη ρύθμισης (A)
㉟	Strekkspak	Kiristimen vipu	Μοχλός Σύσφιξης
㊱	Indikator (for venstre fasskala)	Merkkivalo (vasemmanpuoleiselle viistoasteikolle)	Δείκτης (Για την κλίμακα αριστερής κλίσης)
㊲	Skyvelåseknapp	Liukukiinnitysnappi	Κουμπί αναστολής ολίσθησης
㊳	Justering (For lasermarkør)	Säädin (Lasermerkille)	Ρυθμιστής (Για το δείκτη λέιζερ)
㊴	Låsestift	Lukitustappi	Περόνη Ασφαλείας
㊵	6 mm bolt	6 mm pultti	6 mm Μπουλόνι
㊶	Arbeidsemne	Työstökappale	Αντικείμενο εργασίας
㊷	Monteringshull (4 steder)	Kiinnitysreikä (4 kohtaa)	Οπή τοποθέτησης (4 σημεία)
㊸	8 mm dybdejusteringskrue	8 mm syvyyden säätöruuvi	Μπουλόνι ρύθμισης βάθους 8 mm
㊹	Hjelpe Planke	Apulevy	Βοηθητικός πάγκος
㊺	6 mm maskinskrue	6 mm koneruuvi	Μηχανική βίδα 6 mm
㊻	Holder	Pidike	Στήριγμα

	Norsk	Suomi	Ελληνικά
47	Stålvinkel	Teräsneliö	Ατσάλεινος Γνώμονας
48	6 mm vingemutter	6 mm siipimutteri	6 mm Φτερωτό Παξιμάδι
49	Høydejusteri ngsbolt 8 mm	Korkeuden säätöpultti 8 mm	Μπουλόني Ρύθμισης Ύψους 8 mm
50	Verktøysfotens overflate	Alustan pinta	Επιφάνεια Βάσης
51	Stopper (Ekstraustyr)	Pysäytin (Lisävaruste)	Αναστολέας (Προαιρετικό εξάρτημα)
52	6 mm fingerbolt (Tilleggsutstyr)	6 mm nuppipultti (Erillinen lisävaruste)	Μπουλόني-Κουμπί 6 mm (Προαιρετικό εξάρτημα)
53	Hjelpestyring (A)	Apusuoja (A)	Δευτερεύων οδηγός (A)
54	6mm Mutter	6mm:n mutteri	6 mm παξιμαδι
55	Skrueholder	Ruuvipidin	Στήριγμα Βίδας
56	Sekskantede skruer for stikkontakt	Kuusihiylsysarjan ruuvi	Εξάγ. βίδα υποδοχής
57	Skrustikke aksel	Ruuvipenkin akseli	Άξονας μέγγενης
58	Kanal	Putki	Αγωγός
59	Vern	Ohjauslaite	Οδηγός
60	6 mm Vinge Bolt	6 mm Siipipultti	6 mm Φτερωτό Μπουλόني
61	Skruestikkeplate	Ruuvipenkin levy	Πλάκα Μέγγενης
62	Knott	Nuppi	Κουμπί
63	Laserlinje	Laserlinja	Γραμμή λείζερ
64	Spor	Vako	Αυλάκωση
65	Fasskala	Viistoasteikko	Κλίμακα κλίσης
66	Gjæringskala	Viistekulma-asteikko	Κλίμακα Λοξοτομής
67	Krone med tvingeenhet (Tilleggsutstyr)	Kruunuvuuvinnissitarvikkeet (Erillinen lisävaruste)	Συγκρότημα Μέγγενης για τη Διαμόρφωση Κορνίζας (Προαιρετικό εξάρτημα)
68	6 mm vingemutter (Tilleggsutstyr)	6 mm siipimutteri (Erillinen lisävaruste)	6 mm Φτερωτό Παξιμάδι (Προαιρετικό εξάρτημα)
69	Kronestopper (L) (Tilleggsutstyr)	Kruununvalupidin (L) (Erillinen lisävaruste)	Αναστολέας Διαμόρφωσης Κορνίζας (L) (Προαιρετικό εξάρτημα)
70	Kronestopper (R) (Tilleggsutstyr)	Kruununvalupidin (R) (Erillinen lisävaruste)	Αναστολέας Διαμόρφωσης Κορνίζας (R) (Προαιρετικό εξάρτημα)
71	Krone	Kruununvalu	Διαμόρφωση Κορνίζας
72	17 mm Pipenøkkel	17 mm Holkkiavain	17 mm Κοίλο Κλειδί
73	10 mm bolt	10 mm pultti	10 mm Μπουλόني
74	Underlagsskive (A)	Välilevy (A)	Ροδέλα (A)
75	Slitasjegrænse	Kulumaraja	Όριο φθοράς
76	6 mm fingerbolt	6 mm nuppipultti	6 mm Φτερωτό μπουλόني
77	Rett vinkel	Oikea kulma	Δεξιά γωνία
78	Støvvtrekk	Pölynpoistaja	Εξάρτημα εξαγωγής σκόνης
79	Slange (innv. diam. 38 mm x 3 m lengde)	Letku (halk. 38 mm x 3 m pituus)	Σωλήνας (μήκους 38 mm x 3 m)
80	Adapter (standardutstyr til støvvtrekk)	Sovitin (pölynpoistajan vakiovaruste)	Προσαρμογέας (Βασικό εξάρτημα εξαγωγής σκόνης)
81	Ledd (Tilleggsutstyr)	Nivel (Erillinen lisävaruste)	Συναρμογή (Προαιρετικό εξάρτημα)
82	Støvpopsamlingsadapter (Tilleggsutstyr)	Pölynkeräjäjän sovitin (Erillinen lisävaruste)	Προσαρμογέας συλλογής σκόνης (Προαιρετικό εξάρτημα)
83	Slangeklemme (Tilleggsutstyr)	Letkuhihna (Erillinen lisävaruste)	Ίμάντας σωλήνα (Προαιρετικό εξάρτημα)
84	Merking (For håndsmøret)	Merkintä (Valmiiksi merkitty)	Σημάδι (προσμημεωμένο)
85	Linje	Linja	Γραμμή
86	Varselskilt	Varoitusmerkki	Προειδοποιητικό σήμα
87	5 mm maskinskrue	5 mm:n koneruuvi	5 mm Κοχλίας

	Norsk	Suomi	Ελληνικά
88	6 mm Dybdejusteringsbolt	6 mm:n syvyden säätöpultti	Μπουλόνι ρύθμισης βάθους 6 mm
89	Stopper Holder	Pysäyttimen pidin	Στήριγμα αναστολέα
90	Bunnsporet i Dreieskiven	Vaon pohjaviiva	Κάτω γραμμή της αυλάκωσης
91	5 mm Skrue	5 mm:n ruuvi	Βίδα 5 mm
92	Arbeidsbenk	Työstöpöytä	Πάγκος εργασίας
93	8 mm bolt	8 mm pultti	8 mm Μπουλόνι
94	8 mm Mutter	8 mm:n mutteri	8 mm παξιμαδι
95	25 mm tykk benk	25 mm paksu penkki	Πάγκος πάχους 25 mm
96	8 mm bolt (A) (Stopper for venstre 45° gjæringsvinkel)	8 mm pultti (A) (Pysäytin vasemmalle 45° viistokulmalle)	Μπουλόνι 8 mm (A) (Αναστολέας για την αριστερή γωνία κλίσης 45°)
97	8 mm bolt (B) (Stopper for høyre 45° gjæringsvinkel)	8 mm pultti (B) (Pysäytin oikealle 45° viistokulmalle)	Μπουλόνι 8 mm (B) (Αναστολέας για την δεξιά γωνία κλίσης 45°)
98	8 mm satt skrue (stopper for 0°)	8 mm säätöruuvi (pysäytin 0°)	βίδα ρύθμισης 8 mm (Αναστολέας για 0°)
99	6 mm maskinskrue	6 mm Koneruuvi	Μηχανική βίδα 6 mm
100	Høyre skjærevinkel	Oikean kulman leikkaus	Κοπή δεξιάς γωνίας
101	Venstreskjær gjæringsvinkel	Vasen viistokulmaleikkaus	Κοπή αριστερής γωνίας κλίσης
102	Høyreskjær gjæringsvinkel	Oikea viistokulmaleikkaus	Κοπή δεξιάς γωνίας κλίσης
103	Børstelokk	Tulppa	Κάλυμμα καρβουνακίου
104	Kullbørstens nr.	Hiiliharjan numero	Αρ. Καρβουνακιού
105	Trykkluftpistol	Ilmapuhallin	Αεροπίστολο
106	Trestykke for å sikre skrutvingen	Puupala ruuvipenkin varmistamiseen	Κομμάτι ξύλου για τη σταθεροποίηση της μέγενης

	Polski	Magyar	Čeština
①	Rączka	Markolat	Rukojeť
②	Przycisk blokady	Zárkioldó gomb	Zajišťovací tlačítko
③	Głowica silnika	Motorfej	Hlava motoru
④	Obudowa przekładni	Hajtásház	Převodová skříň
⑤	Silnik	Motor	Motor
⑥	Worek pyłowy	Porzsák	Sáček na prach
⑦	Przegub	Csuklós felfüggesztés	Závěs
⑧	Uchwyt (A)	Tartó (A)	Držák (A)
⑨	Stół pomocniczy	Mellékasztal	Podstavec
⑩	Wskaźnik (Dla cięcia skośnego prawego)	Jelző (Jobb ferde skála esetén)	Indikátor (Pro pravou stupnici úkosu)
⑪	Znacznik laserowy	Lézeres jelölő	Laserový značkováč
⑫	Ostrze piły	Fűrészlap	Pílový kotouč
⑬	Imadło	Satuszerelvény	Sestava svěráku
⑭	Ogranicznik (B)	Vezetőléc (B)	Stavitko (B)
⑮	Podogranicznik (B)	Alsó vezetőléc (B)	Menší stavítko (B)
⑯	Dźwignia	Kar	Páčka
⑰	Rączka boczna	Oldalsó markolat	Boční rukojeť
⑱	Podstawa obrotowa	Forgatóasztal	Otočný stůl
⑲	Wkładka stolowa	Asztalbetét	Vložka stolu
⑳	Wskaźnik (Dla skali uciosu)	Jelző (Sarokillesztési skálához)	Indikátor (Pro stupnici pokusu)
㉑	Ogranicznik (A)	Vezetőléc (A)	Stavitko (A)
㉒	Ostona dolna	Alsó védőburkolat	Spodní ochranný kryt
㉓	Podkładka (B)	Alátét (B)	Podložka (B)
㉔	Pokrywa wrzeciona	Tengelyfedél	Kryt vřetena
㉕	Przełącznik (Dla znacznika laserowego)	Kapcsoló (Lézeres jelölőhöz)	Vypínač (Pro laserový značkováč)
㉖	Wyłącznik spustowy	Indítókapcsoló	Spouštěcí spínač
㉗	Śruba z łbem płaskim 6 mm	6 mm lapos fejű csavar	6 mm šroub s plochou zápuštnou hlavou
㉘	Tabliczka znamionowa	Névtábla	Typový štítek
㉙	Blokada wrzeciona	Tengelyrögztítő	Blokování vřetena
㉚	Pokrywa pasa	Szíjburkolat	Kryt pásu
㉛	Ostona	Védőlap	Ochranný kryt
㉜	Podstawa	Alap	Základová deska
㉝	Uchwyt	Tartó	Držák
㉞	Kołek ustalający (A)	Beállító csap (A)	Nastavovací kolík (A)
㉟	Dźwignia zaciskowa	Leszorító kar	Páčka svorky
㊱	Wskaźnik (skali lewego cięcia skośnego)	Jelző (bal ferde skála esetén)	Indikátor (pro stupnici levého úkosu)
㊲	Pokrętło blokujące prowadnicy	Csúszkarögztítő gomb	Zajišťovací knoflík posunu
㊳	Element regulacyjny (znacznika laserowego)	Állító (lézetkészítőhöz)	Seřizovač (pro laserový značkováč)
㊴	Kołek blokujący	Rögztítőcsapszeg	Blokovací kolík
㊵	Śruba 6 mm	6 mm csavar	6 mm šroub
㊶	Przedmiot obrabiany	Munkadarab	Obrobek
㊷	Otwór montażowy (4 miejsca)	Illesztési furat (4 helyen)	Montážní otvor (4 místa)
㊸	Śruba regulacji głębokości 8 mm	8 mm-es mélységállító csavar	8 mm šroub nastavení hloubky
㊹	Płyta pomocnicza	Kiegészítő lap	Pomocná deska

	Polski	Magyar	Čeština
45	Śruba maszynowa 6 mm	6 mm-es gépcsavar	6mm šroub stroje
46	Uchwyt	Tartó	Držák
47	Kątownik stalowy	Acél négyzet	Ocelový úhelník
48	Nakrętka motylkowa 6 mm	6 mm-es szárnyas anya	6 mm křídlový šroub
49	Śruba regulacji wysokości 8 mm	Magasságállító csavar 8 mm	Šroub pro nastavení výšky 8 mm
50	Powierzchnia podstawy	Alapfelület	Povrch základové desky
51	Ogranicznik (Akcesorium opcjonalne)	Megállító (Opcionális tartozék)	Zarážka (Doplňkové příslušenství)
52	Śruba gałkowa 6 mm (Akcesorium opcjonalne)	6 mm-es gombos csavar (Opcionális tartozék)	6 mm šroub s knoflíkem (Doplňkové příslušenství)
53	Podogranicznik (A)	Alsó vezetőléc (A)	Menší stavítko (A)
54	Nakrętka 6 mm	6 mm-es anya	6 mm matice
55	Uchwyt śruby	Csavartartó	Držák šroubu
56	Śruba imbusowa	Hatszögletű aljazat beállító csavarja	Šroub s vnitřním šestihranem
57	Wał imadła	Satutengely	Hřídel svěráku
58	Oslona pierścieniowa	Csővezeték	Potrubí
59	Ogranicznik	Vezetőléc	Stavítko
60	Śruba skrzydełkowa 6 mm	6 mm szárnyascsavar	6 mm křídlový šroub
61	Tabliczka imadła	Satutábla	Deska svěráku
62	Gałka	Gomb	Knoflík
63	Linia lasera	Lézervonal	Linie laseru
64	Rowek	Horony	Drážka
65	Skala cięcia skosnego	Ferde skála	Stupnice úkosu
66	Skala uciosu	Sarokillesztési skála	Stupnice pokosu
67	Imadło do form wypukłych (Akcesorium opcjonalne)	Koronás öntvény satuszerelvény (Opcionális tartozék)	Svěrák zvonovnicového článku (Doplňkové příslušenství)
68	Nakrętka motylkowa 6 mm (Akcesorium opcjonalne)	6 mm-es szárnyas anya (Opcionális tartozék)	6 mm křídlový šroub (Doplňkové příslušenství)
69	Ogranicznik do form wypukłych (L) (Akcesorium opcjonalne)	Koronás öntvény megállító (L) (Opcionális tartozék)	Zarážka zvonovnicového článku (L) (Doplňkové příslušenství)
70	Ogranicznik do form wypukłych (R) (Akcesorium opcjonalne)	Koronás öntvény megállító (R) (Opcionális tartozék)	Zarážka zvonovnicového článku (R) (Doplňkové příslušenství)
71	Forma wypukła	Koronás öntvény	Zvonovnicový článek
72	Klucz nasadowy 17 mm	17 mm-es dugókulcs	17 mm nástrčný klíč
73	Śruba 10 mm	10 mm-es Csavar	10 mm Šroub
74	Podkładka (A)	Alátét (A)	Podložka (A)
75	Linia dopuszczalnego zużycia	Kopási határvonal	Čára limitu opotřebení
76	Śruba gałkowa 6 mm	6 mm gombos csavar	6 mm knoflíkový šroub
77	Prawy kąt	Merőleges irányban	Pravý úhel
78	Odciąg pyłu	Porelszívó	Odsávač prachu
79	Wąż (śr. wewn. 38 mm x 3 m długości)	Tömlő (belső átmérő 38 mm x 3 m hosszú)	Hadice (vnitřní průměr 38 mm x 3 m dlouhá)
80	Adapter (akcesorium standardowe odciągu pyłu)	Adapter (a porelszívó sztenderd tartozéka)	Adaptér (standardní příslušenství odsávače prachu)
81	Złącze (akcesorium opcjonalne)	Csatlakozó (opcionális tartozék)	Spojka (doplňkové příslušenství)
82	Adapter gromadzenia pyłu (akcesorium opcjonalne)	Porgyűjtő adapter (opcionális tartozék)	Adaptér sběrače prachu (doplňkové příslušenství)
83	Pierścień do węża (akcesorium opcjonalne)	Tömlőgyűrű (opcionális tartozék)	Páska hadice (doplňkové příslušenství)
84	Oznaczenie	Jelölés (előre megjelölt)	Značka
85	Linia	Vonal	Přímka

	Polski	Magyar	Čeština
86	Znak ostrzegawczy	Figyelmeztető bűgás	Varovný znak
87	Wkręt z rowkiem 5 mm	5 mm-es gépcsavar	5 mm šroub stroje
88	Śruba regulacji głębokości 6 mm	6 mm-es mélységállító csavar	6 mm šroub nastavení hloubky
89	Uchwyt ogranicznika	Megállító tartó	Držák zarážky
90	Dolna linia rowka	A horony fenékvonala	Spodní čára drážky
91	Śruba 5 mm	5 mm-es csavar	5 mm šroub
92	Stół warsztatowy	Munkapad	Pracovní stůl
93	Śruba 8 mm	8 mm-es csavar	8 mm šroub
94	Nakrętka 8 mm	8 mm-es csavaranya	8 mm matice
95	Stół o grubości 25 mm	25 mm vastag pad	Stůl silný 25 mm
96	Śruba 8 mm (A) (ogranicznik lewego kąta ukosowania 45°)	8 mm-es csavar (A) (a bal oldali útköző 45°-os szögű)	8 mm šroub (A) (Zarážka pro úhel zkosení 45° doleva)
97	Śruba 8 mm (B) (ogranicznik prawego kąta ukosowania 45°)	8 mm-es csavar (B) (a jobb oldali útköző 45°-os szögű)	8 mm šroub (B) (Zarážka pro úhel zkosení 45° doprava)
98	8 mm wkręt ustalający (ogranicznik dla 0°)	8 mm-es állítócsavar (0°-os útközőhöz)	8 mm stavěcí šroub (zarážka pro 0°)
99	Śruba maszynowa 6 mm	6 mm-es gépcsavar	6 mm šroub do železa
100	Cięcie ukośne prawe	Merőleges vágás	Řezání v pravém úhlu
101	Cięcie ukośne lewe	Vágás bal oldalra történő dőléssel	Řezání v úhlu zkosení doleva
102	Ukosowanie prawe	Vágás jobb oldalra történő dőléssel	Řezání v úhlu zkosení doprava
103	Wkręt szczotki	Perselysapka	Víčko kartáče
104	Liczba szczotek węglowych	Szénkefék száma	Č. uhlíkového kartáče
105	Pistolet nadmuchowy	Levegőfúvóka	Vzduchová pistole
106	Kawałek drewna do zabezpieczenia imaka	Fadarab a satu kibiztosításához	Dřevěný hranol použitý k upevnění svěráku



	Türkçe	Română	Slovenščina
①	Sap	Mâner	Ročica
②	Kilitleme düğmesi	Buton de închidere și blocare	Gumb za zaklepanje
③	Motor Başlığı	Capul motorului	Glava motorja
④	Dişli kutusu	Carcasa motorului	Pogonsko ohišje
⑤	Motor	Motor	Motor
⑥	Toz Torbası	Sac pentru praf	Vreča za prah
⑦	Menteşe	Balama	Tečaj
⑧	Tutamaç (A)	Suport (A)	Nosilec (A)
⑨	Alt tabla	Dispozitiv de susținere suplimentar	Spodnja miza
⑩	Gösterge (Sağ eğim ölçeği için)	Indicator (Pentru gradatia înclinării spre dreapta)	Indikator (Za poševno merilo)
⑪	Lazer İşaretleyici	Marcator cu laser	Laserski označevalec
⑫	Testere bıçağı	Lama fierăstrăului	Rezilo žage
⑬	Mengene Takımı	Ansamblu menghină	Sestav primeža
⑭	Siper (B)	Element de limitare (B)	Ograja (B)
⑮	Alt Siper (B)	Element de limitare inferior (B)	Stranska ograja (B)
⑯	Kol	Manetă	Ročica
⑰	Yan Sap	Mâner lateral	Stranska ročica
⑱	Döner Taban	Suprafață de lucru pivotantă	Obračalna miza
⑲	Masa Eklemesi	Insertie pentru suprafața de lucru	Ploščni vstavek
⑳	Gösterge (Şev ölçeğine göre)	Indicator (Pentru scala pentru tăiere înclinată)	Indikator (Za zajerno merilo)
㉑	Siper (A)	Element de protecție (A)	Ograja (A)
㉒	Alt Koruyucu	Apărătoare inferioară	Spodnje varovalo
㉓	Rondela (B)	Șaibă (B)	Tesnilo (B)
㉔	Mil kapağı	Carcasa axului	Pokrov gredi
㉕	Anahtar (Lazer işaretleyici için)	Comutator (Pentru marcatorul cu laser)	Stikalo (Za laserski Noznačevalec)
㉖	Açma/Kapama Anahtar	Comutator pentru pornire	Sprožilno stikalo
㉗	6 mm düz Başlı Vida	Șurub cu cap plat de 6 mm	Vijak z ugreznjeno glavo 6 mm
㉘	Marka Tabelası	Plăcuță indicatoare	Plošča z imenom
㉙	Kilit iğnesi	Dispozitiv de blocare a axului	Zaklep gred
㉚	Kayış kapağı	Protecție curea	Pokrov jermena
㉛	Koruyucu	Apărătoare	Varovalo
㉜	Taban/Alt kısım	Placă de așezare	Podlaga
㉝	Tutamaç	Suport	Nosilec
㉞	Ayar pimi (A)	Ștaif de montaj (A)	Nastavitveni zatič (A)
㉟	Mengene kolu	Manetă de prindere	Ročica objemke
㊱	Gösterge (Sol eğim ölçeği için)	Indicator (Pentru gradatia unghiul înclinat stânga)	Indikator (za levo poševno merilo)
㊲	Sürgü sıkıştırma tokmağı	Mâner glisieră de fixare	Gumb za zavarovanje pomika
㊳	Ayarlayıcı (Lazer işaretleyici için)	Reglator (pentru contactul laserului)	Nastavljalac (za laserski označevalec)
㊴	Kilit iğnesi	Știft de blocare	Zaklepni zatič
㊵	6 mm Civata	Șurub de 6 mm	6 mm sornik
㊶	İş parçası	Piesă de prelucrat	Obdelovalni kos
㊷	Montaj deliği (4 nokta)	Orificiu de montare (4 locuri)	Namestitvena odprtina (4 mesta)
㊸	8 mm'lik Derinlik ayarlama civatası	Boț de ajustare cu adâncime de 8 mm	8 mm vijak za nastavitev globine
㊹	Yardımcı Levha	Placă auxiliară	Dodatna plošna

	Türkçe	Română	Slovenščina
45	6 mm'lik Makine vidası	Şurub mecanic de 6 mm	6 mm vijak naprave
46	Tutamaç	Suport	Nosilec
47	Çelik Kare	Echer din oţel	Jeklen kvadrat
48	6 mm Kelebek Cıvata	Piuliţă fluture de 6 mm	6 mm matica s krilci
49	Yükseklik Ayar Cıvatası 8 mm	Şurub de 8 mm pentru reglarea înălţimii	8 mm sornik za nastavljanje vişine
50	Taban Yüzey	Suprafaţa plăcii de aşezare	Površina podlage
51	Durdurucu (İsteğe bağlı gelen aksesuar)	Opritor (Accesoriu opţional)	Zaustavljalo (Opcijski dodatek)
52	6 mm'lik Tokmak cıvata (İsteğe bağlı gelen aksesuar)	Bolţ de 6 mm mâner (Accesoriu opţional)	6 mm sornik s krilci (Opcijski dodatek)
53	Alt siper (A)	Sub-ghidaj (A)	Stranska ograja (A)
54	6 mm Somun	Piuliţă de 6 mm	Matica 6 mm
55	Vida Tutamacı	Suport pentru şuruburi	Nosilec vijaka
56	Allen cıvata ayar vidası	Şurub de fixare cu locaş hex.	Nastavni vijak za šestkotno odprtino
57	Mengene Mili	Arborele menghinei	Gred primeža
58	Kanal	Furtun	Vod
59	Siper	Ghidaj	Ograja
60	6 mm Kelebek Cıvata	Şurub de 6 mm cu cap fluture	6 mm sornik s krilci
61	Mengene Tabanı	Placa menghinei	Ploşca primeža
62	Kontrol Düğmesi	Buton	Gumb
63	Lazer çizgisi	Linie laser	Laserska linija
64	Oluk	Canelură	Utor
65	Eğim ölçeği	Gradaţia înclinării	Poševno merilo
66	Şev Ölçeği	Scală înclinată	Zajerno merilo
67	Taç Kalıp Mengene Takımı (İsteğe bağlı gelen aksesuar)	Ansamblul dispozitivului pivotant de deplasare al menghinei (Accesoriu opţional)	Primež kronaste oblike (Opcijski dodatek)
68	6 mm Kelebek Cıvata (İsteğe bağlı gelen aksesuar)	Piuliţă fluture de 6 mm (Accesoriu opţional)	6 mm matica s krilci (Opcijski dodatek)
69	Taç Kalıp Durdurucu (L) (İsteğe bağlı gelen aksesuar)	Opritorul dispozitivului pivotant de deplasare (L) (Accesoriu opţional)	Omejevalnik kronaste oblike (L) (Opcijski dodatek)
70	Taç Kalıp Durdurucu (R) (İsteğe bağlı gelen aksesuar)	Opritorul dispozitivului pivotant de deplasare (R) (Accesoriu opţional)	Omejevalnik kronaste oblike (R) (Opcijski dodatek)
71	Taç kalıp	Dispozitiv pivotant de deplasare	Kronasta oblika
72	17 mm Lokma Anahtarı	Cheie inelară de 17 mm	17 mm ključ
73	10 mm Cıvata	Şurub de 10 mm	10 mm Sornik
74	Rondela (A)	Şaibă (A)	Tesnilo (A)
75	Yıpranma limiti çizgisi	Linie limită pentru uzură	Omejevalna linija obrabe
76	6 mm Tokmak Cıvata	Şurub de 6 mm cu cap conic	6 mm izbočen sornik
77	Dik aç	Unghi drept	Pravi kot
78	Toz emici	Extractor de praf	Odsesovalna naprava
79	Hortum (iç 38 mm x 3 m uzunluk)	Furtun (id 38 mm x 3 m lungime)	Cev (id 38 mm x 3 m dolžina)
80	Adaptör (Toz emicinin standart aksesuarı)	Adaptor (Accesoriu standard al extractorului de praf)	Adapter (standardna oprema odsesovalne naprave)
81	Bağlantı (Opsiyonel aksesuar)	Racord (Accesoriu opţional)	Spoj (neobvezna oprema)
82	Toz toplama adaptörü (Opsiyonel aksesuar)	Adaptor colectare praf (Accesoriu opţional)	Adapter odsesovalne naprave (neobvezna oprema)
83	Hortum bandı (Opsiyonel aksesuar)	Colier furtun (Accesoriu opţional)	Objemka za cev (neobvezna oprema)
84	İşaret	Marcaj (pre-marcăt)	Označba (predoznačeno)

	Türkçe	Română	Slovenščina
85	Çizgi	Linie	Linija
86	Uyarı İşareti	Semn de avertizare	Opozorilni znak
87	5 mm Makine Vidası	Şurub de 5 mm al maşinii	5 mm strojni vijak
88	6 mm'lik Derinlik ayarlama civatası	Bolț de reglare cu adâncime de 6 mm	6 mm vijak za nastavitvev globine
89	Durdurucu tutamacı	Suport blocare	Nosilec zaustavljalca
90	Oluk alt çizgisi	Linia inferioară a şantului	Spodnja linija utora
91	5 mm'lik Vida	Şurub de 5 mm	5 mm vijak
92	İş tezgahı	Masă de lucru	Delovna klop
93	8 mm Cıvata	Şurub de 8 mm	8 mm sornik
94	8 mm Somun	Piuliță de 8 mm	8 mm matica
95	25 mm kalınlığında tezgah	Masă de 25 mm grosime	Klop debeline 25 mm
96	8 mm Cıvata (A) (Sola 45° eğik açı için stoper)	Şurub de 8 mm (A) (Limitator pentru unghi raportor stâng la 45°)	8 mm sornik (A) (Çep za levi 45° posneti kot)
97	8 mm Cıvata (B) (Sağa 45° eğik açı için stoper)	Şurub de 8 mm (B) (Limitator pentru unghi raportor drept la 45°)	8 mm sornik (B) (Çep za desni 45° posneti kot)
98	8 mm ayar vidası (0° için Stoper)	Şurub de reglare de 8 mm (Limitator pentru 0°)	8 mm nastavni vijak (çep za 0°)
99	6 mm Makine vidası	Şurub mecanic de 6 mm	6 mm vijak naprave
100	Dik açı kesme	Tăiere unghi drept	Rezanje pod pravim kotom
101	Sola eğik açı kesme	Tăiere unghi raportor stâng	Levo rezanje posnetega kota
102	Sağa eğik açı kesme	Tăiere unghi raportor drept	Desno rezanje posnetega kota
103	Fırça kapağı	Capacul periei	Pokrovček krtače
104	Karbon fırça sayısı	Nr. periei de cărbune	Št. karbonskih krtač
105	Hava tabancası	Pistol cu aer	Zračna pištola
106	Mengeneyi sabitlemek için tahta parçası	Bucată de lemn pentru a asigura menhina	Kos lesa za zaščito primeža

	Slovenčina	Български	Srpski
①	Rukoväť	Ръкохватка	Ručka
②	Tlačidlo odistenia	Отключващ бутон	Dugme za zaključavanje
③	Hlava motora	Глава на циркуляра	Glava motora
④	Skriňa prevodovky	Защитен кожух	Kutija sa zupčanicima
⑤	Motor	Двигател	Motor
⑥	Prachové vrečko	Торба за прах	Torba za prašinu
⑦	Záves	Шарнирна връзка	Šarka
⑧	Držiak (A)	Рамо (A)	Držač (A)
⑨	Podstavec	Подложна маса	Dopunsko postolje
⑩	Indikátor (pre pravý rozsah sklonu)	Индикатор (за скала десен наклон)	Indikator (Za desnu skalu ugla nagiba u vertikalnoj ravni)
⑪	Laserový značkováč	Лазерен маркер	Laserski marker
⑫	Pílový kotúč	Циркулярен диск	Sečivo testere
⑬	Zostava zveráka	Стега	Montaža za stegu
⑭	Dorazová lišta (B)	Ограничител (B)	Ograda (B)
⑮	Pomocná dorazová lišta (B)	Подограничител (B)	Pod-ograda (B)
⑯	Páka	Лост	Poluga
⑰	Vočná rukoväť	Странична ръкохватка	Vočna ručka
⑱	Otočný stôl	Въртящ се плот	Okretno postolje
⑲	Vkladacia platnička	Вложка	Umetak za postolje
⑳	Indikátor (pre rozsah pokosu)	Индикатор (за скала герунг)	Indikator (Za skalu uglomera u horizontalnoj ravni)
㉑	Dorazová lišta (A)	Ограничител (A)	Ograda (A)
㉒	Dolný kryt	Долен предпазител	Donji štít
㉓	Podložka (B)	Шайба (B)	Perač (B)
㉔	Kryt vretena	Капак на шпиндела	Poklopac vretena
㉕	Vypínač (pre laserový značkováč)	Ключ (за лазерния маркер)	Prekidač (Za laserski marker)
㉖	Spínač	Пусков ключ	Okidač
㉗	6 mm skrutka s plochou hlavou	Винт с плоска глава 6 mm	Šraf sa ravnom glavom od 6 mm
㉘	Typový štítok	Фирмена табелка	Natpisna pločica
㉙	Zámok vretena	Блокировка на шпиндела	Brava vretena
㉚	Kryt remeňa	Капак на ремъка	Poklopac remena
㉛	Chránič	Предпазител	Štít
㉜	Základňa	Основа	Osnova
㉝	Držiak	Държач	Držač
㉞	Nastavovací kolík (A)	Фиксиращ щифт (A)	Uvrtni klin (A)
㉟	Páka svorky	Затегателна ръкохватка	Ručica stezaljke
㊱	Indikátor (pre ľavý rozsah sklonu)	Индикатор (за скала ляв наклон)	Indikator (Za levu skalu ugla nagiba u vertikalnoj ravni)
㊲	Posuvný poistný regulátor	Обезопасителен винт на плъзгача	Dugme za obezbeđivanje klizača
㊳	Nastavovač (pre laserový značkováč)	Регулатор (за лазерния маркер)	Podesavač (Za laserski marker)
㊴	Poistný kolík	Осигурителен щифт	Klin za zaključavanje
㊵	6 mm skrutka	Болт 6 mm	Zavrtanj od 6 mm
㊶	Obrobok	Обработван детайл	Radni deo
㊷	Montážny otvor (4 miesta)	Отвор за монтиране (4 места)	Rupa za montiranje (4 dela)
㊸	8 mm skrutka pre nastavenie hĺbky	Болт за регулиране на дълбочината 8 mm	Zavrtanj za podešavanje dubine od 8 mm
㊹	Pomocná doska	Спомагателна плоскост	Pomoćna tabla
㊺	6 mm skrutka so šesthrannou glavou	Крепещ винт 6 mm	Šraf za mašinu od 6 mm

	Slovenčina	Български	Srpski
46	Držiak	Държач	Držač
47	Oceľový štvorec	Метален ъгъл	Čelični kvadrat
48	6 mm krídlová matica	Крилчатa гайка 6 mm	Leptir navrtanj od 6 mm
49	8 mm skrutka pre nastavenie výšky	Болт за регулиране на височината 8 mm	Zavrtanj za podešavanje visine od 8 mm
50	Povrch základne	Повърхност на основата	Osnovna površina (površina osnove)
51	Zarážka (Voliteľné príslušenstvo)	Стопер (допълнителен аксесоар)	Zaustavljáč (Opcioni pribor)
52	6 mm skrutka regulátora (Voliteľné príslušenstvo)	Болтова ръкохватка 6 mm (допълнителен аксесоар)	Zavrtanj sa drškom (dugmetom) od 6 mm (Opcioni pribor)
53	Pomocná dorazová lišta (A)	Подограничител (A)	Pod-ograda (A)
54	6 mm matica	Гайка 6 mm	Navrtanj od 6 mm
55	Držiak skrutky	Рамо на стегата	Držač šrafa
56	Skrutka so šesthranným otvorom	Застопоряващ винт за шестостенна бунса	Heks. utičnica za set vijak
57	Hriadeľ zveráka	Ос на стегата	Osovina stege
58	Rúra	Смукателна тръба	Kanal
59	Dorazová lišta	Ограничител	Ograda
60	6 mm krídlová skrutka	Крилчат болт 6 mm	Leptir zavrtanj od 6 mm
61	Doska zveráka	Плоча на стегата	Ploča za stegu
62	Regulátor	Ръкохватка	Dugme
63	Laserová linka	Лазерна линия	Laserska linija
64	Drážka	Канал	Žleb
65	Rozsah sklonu	Скала за наклон	Skala ugla nagiba u vertikalnoj ravni
66	Rozsah pokosu	Скала за герунг	Skala uglomera u horizontalnoj ravni
67	Zostava zveráka na stropné lišty (Voliteľné príslušenstvo)	Стега за корнизни профили (допълнителен аксесоар)	Montaža stege za pridržavanje i sečenje plafonskih lajsni (Opcioni pribor)
68	6 mm krídlová matica (Voliteľné príslušenstvo)	Крилчатa гайка 6 mm (допълнителен аксесоар)	Leptir navrtanj od 6 mm (Opcioni pribor)
69	Zarážka stropnej lišty (L) (Voliteľné príslušenstvo)	Стопер за корнизни профили (L) (допълнителен аксесоар)	Zaustavljáč za sečenje plafonskih lajsni (L) (Opcioni pribor)
70	Zarážka na stropné lišty (P) (Voliteľné príslušenstvo)	Стопер за корнизни профили (R) (допълнителен аксесоар)	Zaustavljáč za sečenje plafonskih lajsni (D) (Opcioni pribor)
71	Stropná lišta	Корнизен профил	Plafonske lajsne
72	17 mm rúrkový kľúč	Глух гаечен ключ 17 mm	Okasti kľuč od 17 mm
73	10 mm skrutka	Болт 10 mm	Zavrtanj od 10 mm
74	Podložka (A)	Шайба (A)	Perač (A)
75	Čiara limitu opotrebovania	Линия на граница на износване	Linija ograničenja habanja
76	6 mm skrutka regulátora	Дръжка за болт 6 mm	Zavrtanj sa drškom od 6 mm
77	Pravý uhol	Десен ъгъл	Prav ugao
78	Odsávač prachu	Прахоуловител	Ekstraktor prašine
79	Hadica (vn. priemer 38 mm × dĺžka 3 m)	Маркуч (вътрешен диаметър 38 mm × 3 м дължина)	Crevo (id 38 mm × 3 m dugo)
80	Adaptér (Štandardné príslušenstvo odsávača prachu)	Преходник (стандартен аксесоар на прахоуловителя)	Adapter (Standardni pribor ekstraktora prašine)
81	Spoj (Voliteľné príslušenstvo)	Тръбно съединение (опционален аксесоар)	Spojnica (Opcioni pribor)
82	Adaptér na zbieranie prachu (Voliteľné príslušenstvo)	Прахоуловителен адаптер (допълнителен аксесоар)	Adapter za prikupljanje prašine (Opcioni pribor)
83	Popruh na hadicu (Voliteľné príslušenstvo)	Скоба за маркуч (допълнителен аксесоар)	Traka creva (Opcioni pribor)
84	Značenie (predznačené)	Маркировка (предварителна)	Oznaka (unapred ucertana linija)

	Slovenčina	Български	Srpski
85	Linka	Линия	Linija
86	Výstražná značka	Предупредителен знак	Znak upozorenja
87	5 mm skrutka so šesthrannou glavou	Крепежен винт 5 мм	Šraf za mašinu od 5 mm
88	6 mm skrutka pre nastavenie hĺbky	Болт за регулиране на дълбочината 6 мм	Zavrtanj za podešavanje dubine od 6 mm
89	Držiak zarážky	Държач на стопера	Držać zaustavljajač
90	Spodná línia drážky	Долна линия на канала	Donja linija žleba
91	5 mm skrutka	Винт 5 мм	Šraf od 5 mm
92	Pracovná doska	Работна маса	Radna klupa
93	8 mm skrutka	Болт 8 мм	Zavrtanj od 8 mm
94	8 mm matica	Гайка 8 мм	Navrtanj od 8 mm
95	25 mm hrubá doska	Маса с дебелина 25 мм	Klupa debljine 25 mm
96	8 mm skrutka (A) (Zarážka pre ľavý 45° uhol sklonu)	Болт (А) 8 мм (Стопер за ляв 45° наклон)	Zavrtanj od 8 mm (A) (Zaustavljajač za ugao nagiba u vertikalnoj ravni od 45° ulevo)
97	8 mm skrutka (B) (Zarážka pre pravý 45° uhol sklonu)	Болт (В) 8 мм (Стопер за десен 45° наклон)	Zavrtanj od 8 mm (B) (Zaustavljajač za ugao nagiba u vertikalnoj ravni od 45° udesno)
98	8 mm nastavovacia skrutka (zarážka pre 0°)	8 мм застопоряващ винт (стопер за 0°)	8 mm šraf za podešavanje (Zaustavljajač za ugao od 0°)
99	6 mm skrutka so šesthrannou hlavou	Крепежен винт 6 мм	Šraf za mašinu od 6 mm
100	Rezanie v pravom uhle	Рязане под десен ъгъл	Sečenje pod pravim uglom
101	Rezanie v ľavom skosenom uhle	Рязане под ляв наклон	Sečenje pod uglom u vertikalnoj ravni - sa nagibom ulevo
102	Rezanie v pravom skosenom uhle	Рязане под десен наклон	Sečenje pod uglom u vertikalnoj ravni - sa nagibom udesno
103	Kryt kief	Капачка на четката	Poklopac četkice
104	Č. uhlíkovej kefy	Номер на графитната четка	Br. ugljenih četkica
105	Vzduchová pištoľ	Въздушен пистолет	Vazdušni pištolj
106	Kus dreva na zabezpečenie zveráka	Парче дърво за закрепване на стягата	Komad drveta za učvršćivanje u stegu

Hrvatski					
①	Ručka	③7	Vijak za fiksiranje klizanja	⑦3	Vijak od 10 mm
②	Tipka za otključavanje	③8	Podešivač (za laserski marker)	⑦4	Podloška (A)
③	Glava motora	③9	Sigurnosna igla	⑦5	Linija granice istrošenosti
④	Kutija mjenjača	④0	Vijak od 6 mm	⑦6	Vijak s glavom od 6 mm
⑤	Motor	④1	Izradak	⑦7	Desni kut
⑥	Vreća za prašinu	④2	Montažna rupa (4 mjesta)	⑦8	Sakupljač prašine
⑦	Šarka	④3	Vijak od 8 mm za namještanje dubine	⑦9	Crijevo (promjer 38 mm × 3 m dugačko)
⑧	Držač (A)	④4	Pomoćna ploča	⑧0	Adapter (Standardna oprema sakupljača prašine)
⑨	Pod-ploča	④5	Strojni vijak od 6 mm	⑧1	Spoj (Dodatna oprema)
⑩	Indikator (za desno konusnu skalu)	④6	Držač	⑧2	Adapter za skupljanje prašine (Dodatna oprema)
⑪	Laserski marker	④7	Čelični kvadrat	⑧3	Prsten cijevi (dodatna oprema)
⑫	Oštrica pile	④8	Bočna matica od 6 mm	⑧4	Označavanje (prije označeno)
⑬	Sklop mengele	④9	Vijak od 8 mm za namještanje visine	⑧5	Traka
⑭	Branik (B)	⑤0	Površina baze	⑧6	Znak upozorenja
⑮	Pod-branik (B)	⑤1	Zaustavljač (Dodatna oprema)	⑧7	Strojni vijak od 5 mm
⑯	Poluga	⑤2	Vijak s glavom od 6 mm (dodatna oprema)	⑧8	Vijak od 6 mm za namještanje dubine
⑰	Bočna ručka	⑤3	Pod-branik (A)	⑧9	Držač zaustavljača
⑱	Okretna platforma	⑤4	Matica od 6 mm	⑨0	Dno utora
⑲	Umetanje ploče	⑤5	Držač vijka	⑨1	Vijak od 5 mm
⑳	Indikator (za kutnu skalu)	⑤6	Hex vijak	⑨2	Radna klupa
㉑	Branik (A)	⑤7	Osovina mengele	⑨3	Vijak od 8 mm
㉒	Donji štitnik	⑤8	Cijev	⑨4	Matica od 8 mm
㉓	Podloška (B)	⑤9	Branik	⑨5	Klupa debljine 25 mm
㉔	Poklopac osovine	⑥0	Bočni vijak od 6 mm	⑨6	Vijak od 8 mm (A) (Zaustavljač kuta lijevog konusa od 45°)
㉕	Prekidač (za laserski marker)	⑥1	Ploča mengele	⑨7	Vijak od 8 mm (B) (Zaustavljač kuta desnog konusa od 45°)
㉖	Prekidač okidača	⑥2	Gumb	⑨8	Vijak za postavljanje od 8 mm (Zaustavljač za 0°)
㉗	Vijak od 6 mm s ravnom glavom	⑥3	Linija lasera	⑨9	Strojni vijak od 6 mm
㉘	Pločica s imenom	⑥4	Utor	⑩0	Rezanje u desnom kutu
㉙	Brava osovine	⑥5	Skala konusa	⑩1	Kutno rezanje lijevog konusa
㉚	Poklopac remena	⑥6	Kutna skala	⑩2	Kutno rezanje desnog konusa
㉛	Štitnik	⑥7	Sastavljanje mengele za lajsne (dodatna oprema)	⑩3	Kapa četkice
㉜	Baza	⑥8	Bočna matica od 6 mm (dodatna oprema)	⑩4	Br. ugljene četkice
㉝	Držač	⑥9	Zaustavljač lajsne (L) (dodatna oprema)	⑩5	Zračni pištolj
㉞	Klin za postavljanje (A)	⑦0	Zaustavljač lajsne (R) (dodatna oprema)	⑩6	Komad drveta za osiguranje stege
㉟	Poluga hvatajke	⑦1	Lajsna		
㊱	Indikator (za lijevo konusnu skalu)	⑦2	Okasti ključ od 17 mm		

## GENERAL POWER TOOL SAFETY WARNINGS

### WARNING

Read all safety warnings, instructions, illustrations and specifications provided with this power tool.

Failure to follow all instructions listed below may result in electric shock, fire and/or serious injury.

Save all warnings and instructions for future reference.

The term "power tool" in the warnings refers to your mains-operated (corded) power tool or battery-operated (cordless) power tool.

- 1) **Work area safety**
  - a) **Keep work area clean and well lit.**  
*Cluttered or dark areas invite accidents.*
  - b) **Do not operate power tools in explosive atmospheres, such as in the presence of flammable liquids, gases or dust.**  
*Power tools create sparks which may ignite the dust or fumes.*
  - c) **Keep children and bystanders away while operating a power tool.**  
*Distractions can cause you to lose control.*
- 2) **Electrical safety**
  - a) **Power tool plugs must match the outlet. Never modify the plug in any way. Do not use any adapter plugs with earthed (grounded) power tools.**  
*Unmodified plugs and matching outlets will reduce risk of electric shock.*
  - b) **Avoid body contact with earthed or grounded surfaces, such as pipes, radiators, ranges and refrigerators.**  
*There is an increased risk of electric shock if your body is earthed or grounded.*
  - c) **Do not expose power tools to rain or wet conditions.**  
*Water entering a power tool will increase the risk of electric shock.*
  - d) **Do not abuse the cord. Never use the cord for carrying, pulling or unplugging the power tool. Keep cord away from heat, oil, sharp edges or moving parts.**  
*Damaged or entangled cords increase the risk of electric shock.*
  - e) **When operating a power tool outdoors, use an extension cord suitable for outdoor use.**  
*Use of a cord suitable for outdoor use reduces the risk of electric shock.*
  - f) **If operating a power tool in a damp location is unavoidable, use a residual current device (RCD) protected supply.**  
*Use of an RCD reduces the risk of electric shock.*
- 3) **Personal safety**
  - a) **Stay alert, watch what you are doing and use common sense when operating a power tool. Do not use a power tool while you are tired or under the influence of drugs, alcohol or medication.**  
*A moment of inattention while operating power tools may result in serious personal injury.*
  - b) **Use personal protective equipment. Always wear eye protection.**  
*Protective equipment such as a dust mask, non-skid safety shoes, hard hat or hearing protection used for appropriate conditions will reduce personal injuries.*
- c) **Prevent unintentional starting. Ensure the switch is in the off-position before connecting to power source and/or battery pack, picking up or carrying the tool.**  
*Carrying power tools with your finger on the switch or energising power tools that have the switch on invites accidents.*
- d) **Remove any adjusting key or wrench before turning the power tool on.**  
*A wrench or a key left attached to a rotating part of the power tool may result in personal injury.*
- e) **Do not overreach. Keep proper footing and balance at all times.**  
*This enables better control of the power tool in unexpected situations.*
- f) **Dress properly. Do not wear loose clothing or jewellery. Keep your hair and clothing away from moving parts.**  
*Loose clothes, jewellery or long hair can be caught in moving parts.*
- g) **If devices are provided for the connection of dust extraction and collection facilities, ensure these are connected and properly used.**  
*Use of dust collection can reduce dust-related hazards.*
- h) **Do not let familiarity gained from frequent use of tools allow you to become complacent and ignore tool safety principles.**  
*A careless action can cause severe injury within a fraction of a second.*
- 4) **Power tool use and care**
  - a) **Do not force the power tool. Use the correct power tool for your application.**  
*The correct power tool will do the job better and safer at the rate for which it was designed.*
  - b) **Do not use the power tool if the switch does not turn it on and off.**  
*Any power tool that cannot be controlled with the switch is dangerous and must be repaired.*
  - c) **Disconnect the plug from the power source and/or remove the battery pack, if detachable, from the power tool before making any adjustments, changing accessories, or storing power tools.**  
*Such preventive safety measures reduce the risk of starting the power tool accidentally.*
  - d) **Store idle power tools out of the reach of children and do not allow persons unfamiliar with the power tool or these instructions to operate the power tool.**  
*Power tools are dangerous in the hands of untrained users.*
  - e) **Maintain power tools and accessories. Check for misalignment or binding of moving parts, breakage of parts and any other condition that may affect the power tool's operation. If damaged, have the power tool repaired before use.**  
*Many accidents are caused by poorly maintained power tools.*
  - f) **Keep cutting tools sharp and clean.**  
*Properly maintained cutting tools with sharp cutting edges are less likely to bind and are easier to control.*
  - g) **Use the power tool, accessories and tool bits etc. in accordance with these instructions, taking into account the working conditions and the work to be performed.**  
*Use of the power tool for operations different from those intended could result in a hazardous situation.*



- h) **Keep handles and grasping surfaces dry, clean and free from oil and grease.**  
*Slippery handles and grasping surfaces do not allow for safe handling and control of the tool in unexpected situations.*
- 5) **Service**  
a) **Have your power tool serviced by a qualified repair person using only identical replacement parts.**  
*This will ensure that the safety of the power tool is maintained.*

**PRECAUTION**

**Keep children and infirm persons away.**  
**When not in use, tools should be stored out of reach of children and infirm persons.**

## SAFETY INSTRUCTIONS FOR MITER SAW

- a) **Miter saws are intended to cut wood or wood-like products, they cannot be used with abrasive cut-off wheels for cutting ferrous material such as bars, rods, studs, etc.**  
*Abrasive dust causes moving parts such as the lower guard to jam. Sparks from abrasive cutting will burn the lower guard, the kerf insert and other plastic parts.*
- b) **Use clamps to support the workpiece whenever possible. If supporting the workpiece by hand, you must always keep your hand at least 100 mm from either side of the saw blade. Do not use this saw to cut pieces that are too small to be securely clamped or held by hand.**  
*If your hand is placed too close to the saw blade, there is an increased risk of injury from blade contact.*
- c) **The workpiece must be stationary and clamped or held against both the fence and the table. Do not feed the workpiece into the blade or cut "freehand" in any way.**  
*Unrestrained or moving workpieces could be thrown at high speeds, causing injury.*
- d) **Push the saw through the workpiece. Do not pull the saw through the workpiece. To make a cut, raise the saw head and pull it out over the workpiece without cutting, start the motor, press the saw head down and push the saw through the workpiece.**  
*Cutting on the pull stroke is likely to cause the saw blade to climb on top of the workpiece and violently throw the blade assembly towards the operator.*
- e) **Never cross your hand over the intended line of cutting either in front or behind the saw blade.**  
*Supporting the workpiece "cross handed" i.e. holding the workpiece to the right of the saw blade with your left hand or vice versa is very dangerous.*
- f) **Do not reach behind the fence with either hand closer than 100 mm from either side of the saw blade, to remove wood scraps, or for any other reason while the blade is spinning.**  
*The proximity of the spinning saw blade to your hand may not be obvious and you may be seriously injured.*
- g) **Inspect your workpiece before cutting. If the workpiece is bowed or warped, clamp it with the outside bowed face toward the fence. Always make certain that there is no gap between the workpiece, fence and table along the line of the cut.**  
*Bent or warped workpieces can twist or shift and may cause binding on tile spinning saw blade while cutting. There should be no nails or foreign objects in the workpiece.*
- h) **Do not use the saw until the table is clear of all tools, wood scraps, etc., except for the workpiece.**  
*Small debris or loose pieces of wood or other objects that contact the revolving blade can be thrown with high speed.*
- i) **Cut only one workpiece at a time.**  
*Stacked multiple workpieces cannot be adequately clamped or braced and may bind on the blade or shift during cutting.*
- j) **Ensure the miter saw is mounted or placed on a level, firm work surface before use.**  
*A level and firm work surface reduces the risk of the miter saw becoming unstable.*
- k) **Plan your work. Every time you change the bevel or miter angle setting, make sure the adjustable fence is set correctly to support the workpiece and will not interfere with the blade or the guarding system.**  
*Without turning the tool "ON" and with no workpiece on the table, move the saw blade through a complete simulated cut to assure there will be no interference or danger of cutting the fence.*
- l) **Provide adequate support such as table extensions, saw horses, etc. for a workpiece that is wider or longer than the table top.**  
*Workpieces longer or wider than the miter saw table can tip if not securely supported. If the cut-off piece or workpiece tips, it can lift the lower guard or be thrown by the spinning blade.*
- m) **Do not use another person as a substitute for a table extension or as additional support.**  
*Unstable support for the workpiece can cause the blade to bind or the workpiece to shift during the cutting operation pulling you and the helper into the spinning blade.*
- n) **The cut-off piece must not be jammed or pressed by any means against the spinning saw blade.**  
*If confined, i.e. using length stops, the cut-off piece could get wedged against the blade and thrown violently.*
- o) **Always use a clamp or a fixture designed to properly support round material such as rods or tubing.**  
*Rods have a tendency to roll while being cut, causing the blade to "bite" and pull the work with your hand into the blade.*
- p) **Let the blade reach full speed before contacting the workpiece.**  
*This will reduce the risk of the workpiece being thrown.*
- q) **If the workpiece or blade becomes jammed, turn the miter saw off. Wait for all moving parts to stop and disconnect the plug from the power source and/ or remove the battery pack. Then work to free the jammed material.**  
*Continued sawing with a jammed workpiece could cause loss of control or damage to the miter saw.*
- r) **After finishing the cut, release the switch, hold the saw head down and wait for the blade to stop before removing the cut-off piece.**  
*Reaching with your hand near the coasting blade is dangerous.*
- s) **Hold the handle firmly when making an incomplete cut or when releasing the switch before the saw head is completely in the down position.**  
*The braking action of the saw may cause the saw head to be suddenly pulled downward, causing a risk of injury.*

## PRECAUTIONS ON USING SLIDE COMPOUND MITER SAW





1. Keep the floor area around the machine level. Well maintained and free of loose materials e.g. chips and cut-offs.
2. Provide adequate general or localized lighting.
3. Do not use power tools for applications other than those specified in the handling instructions.
4. Repairing must be done only by authorized service facility. Manufacturer is not responsible for any damages and injuries due to the repair by the unauthorized persons as well as the mishandling of the tool.
5. To ensure the designed operational integrity of power tools, do not remove installed covers or screws.
6. Do not touch movable parts or accessories unless the power source has been disconnected.
7. Use your tool at lower input than specified on the nameplate; otherwise, the finish may be spoiled and working efficiency reduced due to motor overload.
8. Do not wipe plastic parts with solvent. Solvents such as gasoline, thinner, benzene, carbon tetrachloride, alcohol, may damage and crack plastic parts. Do not wipe them with such solvent. Clean plastic parts with a soft cloth lightly dampened with soapy water.
9. Use only original HiKOKI replacement parts.
10. This tool should only be disassembled for replacement of carbon brushes.
11. The exploded assembly drawing on this handling instructions should be used only for authorized service facility.
12. Never cut ferrous metals or masonry.
13. Adequate general or localized lighting is provided. Stock and finished workpieces are located close to the operators normal working position.
14. Wear suitable personal protective equipment when necessary, this could include:  
Hearing protection to reduce the risk of induced hearing loss.  
Eye protection to reduce the risk of injuring an eye.  
Respiratory protection to reduce the risk of inhalation of harmful dust.  
Gloves for handling saw blades (saw blades shall be carried in a holder wherever practicable) and rough material.
15. The operator is adequately trained in the use, adjustment and operation of the machine.
16. Refrain from removing any cut-offs or other parts of the workpiece from the cutting area whilst the machine is running and the saw head is not in the rest position.
17. Never use the slide compound miter saw with its lower guard locked in the open position.
18. Ensure that the lower guard moves smoothly.
19. Do not use the saw without guards in position, in good working order and properly maintained.
20. Use correctly sharpened saw blades. Observe the maximum speed marked on the saw blade.
21. Do not use saw blades which are damaged or deformed.
22. Do not use saw blades manufactured from high speed steel.
23. Use only saw blades recommended by HiKOKI.  
Use of saw blade comply with EN847-1.
24. The saw blades should be from 290 mm to 305 mm external diameter ranges.
25. Select the correct saw blade for the material to be cut.
26. Never operate the slide compound miter saw with the saw blade turned upward or to the side.
27. Ensure that the workpiece is free of foreign matter such as nails.
28. Replace the table insert when worn.
29. Do not use the saw to cut other than aluminium, wood or similar materials.

30. Do not use the saw to cut other materials than those recommended by the manufacturer.
31. Blade replacement procedure, including the method for repositioning and a warning that this must be carried out correctly.
32. Connect the slide compound miter saw to a dust collecting device when sawing wood.
33. Take care when slotting.
34. When transporting or carrying the tool, do not grasp the holder. Grasp the handle instead of the holder.
35. There is the danger of the holder slipping out of the base. Grasp the handle instead of the holder.
36. Start cutting only after motor revolution reaches maximum speed.
37. Promptly cut OFF the switch when abnormality observed.
38. Shut off power and wait for saw blade to stop before servicing or adjusting tool.
39. During a miter or bevel cut the blade should not be lifted until it has stopped rotation completely.
40. During slide cutting operation, the saw must be pushed and slid away from the operator.
41. Take all the possibility of residual risks in cutting operation into your consideration, such as the laser radiation to your eyes, the inadvertent access to moving parts on slide mechanical parts on machine and so on.
42. Ensure before each cut that the machine is stable.  
Use only saw blades whose maximum permitted speed is higher than the no-load speed of the power tool.  
Do not replace the laser with a different type.
43. Do not stand in a line with the saw blade in front of the machine. Always stand aside of the saw blade. This protects your body against possible kickback. Keep hands, fingers and arms away from the rotating saw blade.  
Do not cross your arms when operating the tool arm.
44. If the saw blade should become jammed, switch the machine off and hold the workpiece until the saw blade comes to a complete stop. To prevent kickback, the workpiece may not be moved until after the machine has come to a complete stop.  
Correct the cause for the jamming of the saw blade before restarting the machine.



## SYMBOLS

### WARNING

The following show symbols used for the machine. Be sure that you understand their meaning before use.

	C12RSH2: Slide Compound Miter Saw
	To reduce the risk of injury, user must read instruction manual.
	Always wear eye protection.
	Always wear hearing protection.

	Only for EU countries Do not dispose of electric tools together with household waste material! In observance of European Directive 2012/19/ EU on waste electrical and electronic equipment and its implementation in accordance with national law, electric tools that have reached the end of their life must be collected separately and returned to an environmentally compatible recycling facility.

V	volts
Hz	hertz
A	amperes
$n_0$	no load speed
	Class II Construction
---/min	revolutions per minute
	alternating current

## SPECIFICATIONS

Max. Cutting Capacity Height x Width	0°		105 mm x 312 mm
	Miter 45°		105 mm x 220 mm
	Bevel	Left 45°	68 mm x 312 mm
		Right 45°	43 mm x 312 mm
	Compound	Bevel (Left) 45° + Miter (Left) 45°	68 mm x 220 mm
		Bevel (Left) 45° + Miter (Right) 31°	68 mm x 265 mm
		Bevel (Right) 45° + Miter (Right) 45°	43 mm x 220 mm
Bevel (Right) 45° + Miter (Left) 31°		43 mm x 265 mm	
Saw Blade Dimensions (oD x iD x Thickness)			305 mm x 30 mm x 2.3 mm
Maximum kerf			2.8 mm
Miter Cutting Angle			Right 0° – 57°, Left 0° – 45°
Bevel Cutting Angle			Right 0° – 45°, Left 0° – 45°
Compound Cutting Angle		Bevel (Left) 0° – 45°	Miter (Left) 0° – 45°, (Right) 0° – 31°
		Bevel (Right) 0° – 45°	Miter (Right) 0° – 45°, (Left) 0° – 31°
Voltage (by areas)*		110 V ~	230 V ~
Power Input*		1520 W	
No-Load Speed		4000 min <sup>-1</sup>	
Machine Dimensions (Width x Depth x Height)		655 mm x 890 mm x 724 mm	
Weight (Net)**		27 kg	
Laser Marker		Maximum output	Po<0.4 mW Class 1M Laser Product
		(lambda)	650 nm
		Laser medium	Laser Diode

\* Be sure to check the nameplate on product as it is subject to change by areas.

\*\* According to EPTA-Procedure 01/2014

## STANDARD ACCESSORIES

- 305 mm TCT Saw blade (mounted on tool).....1
- Dust bag .....1
- 17 mm Box wrench .....1
- Vise Assembly .....1
- Holder .....1
- Side Handle (mounted on tool) .....1
- Sub Fence (mounted on tool).....1
- Holders .....2
- Sub table assembly.....2

Standard accessories are subject to change without notice.

## APPLICATION

Cutting various types of aluminium sash and wood.

## PRIOR TO OPERATION

### CAUTION

Make all necessary adjustments before inserting the plug in the power source.

#### 1. Power source

Ensure that the power source to be utilized conforms to the power requirements specified on the product nameplate.

Do not use with direct current, or transformers such as boosters. Doing so may result in damage or accidents.

#### 2. Power switch

Ensure that the power switch is in the OFF position. If the plug is connected to a receptacle while the trigger switch is in the ON position, the power tool will start operating immediately, inviting serious accident.

# English

## 3. Extension cord

When the work area is removed from the power source, use an extension cord of sufficient thickness and rated capacity. The extension cord should be kept as short as practicable.

## 4. Remove all packing materials attached or connected to the tool before attempting to operate it.

## 5. Releasing the locking pin (Fig. 3)

When the power tool is prepared for shipping, its main parts are secured by a locking pin.

Move the handle slightly so that the locking pin can be disengaged.

During transport, lock the locking pin into the gear case.

## 6. Attach the dust bag to the main unit (Fig. 1)

## 7. Installation (Fig. 4)

Ensure that the machine is always fixed to bench.

Attach the power tool to a level, horizontal work bench.

Select 8 mm diameter bolts suitable in length for the thickness of the work bench.

Bolt length should be at least 40 mm plus the thickness of the work bench.

For example, use 8 mm × 65 mm bolts for a 25 mm thick work bench.

## 8. Base holder adjustment (Fig. 5)

Loosen the 6 mm bolt with the supplied 10 mm box wrench. Adjust the base holder until its bottom surface contacts the bench or the floor surface.

After adjustment, firmly tighten the 6 mm bolt.

## 9. Check to see that the lower guard operates smoothly

### CAUTION

- This slide compound miter saw is equipped with a saw head lock as safety device.
  - To lower the saw head to cut, the lock must be released by pressing the lever (A) with your thumb.
- (1) When you push down the handle while pushing the lever (A), check that the lower guard revolves smoothly (Fig. 6).
  - (2) Next, check that the lower guard returns to the original position when the handle is raised.

## 10. Oblique angle

Before the power tool is shipped from the factory, it is adjusted for 0°, right angle, left 45° bevel cutting angle and right 45° bevel cutting angle with the 8 mm set screw, 8 mm bolt (A) and 8 mm bolt (B).

When changing the adjustment, change the height of the 8 mm set screw, 8 mm bolt (A), or 8 mm bolt (B) by turning them.

When changing the bevel angle to the right 45°, pull the set pin (A) on the direction shown in Fig. 7-b and incline the motor head to the right.

When adjusting the motor head to 0°, always return the set pin (A) to its initial position as shown in Fig. 7-b.

## 11. Checking the saw blade lower limit position

Check that the saw blade can be lowered 9 mm to 10 mm below the table insert.

When you replace a saw blade with a new one, adjust the lower limit position so that the saw blade will not cut the turntable or complete cutting cannot be done.

To adjust the lower limit position of the saw blade, follow the procedure (1) indicated below. (Fig. 8)

Furthermore, when changing the position of a 8 mm depth adjustment bolt that serves as a lower limit position stopper of the saw blade.

- (1) Turn the 8 mm depth adjustment bolt, change the height where the bolt head and the hinge contacts, and adjust the lower limit position of the saw blade.

### NOTE

Confirm that the saw blade is adjusted so that it will not cut into the turntable.

## PRIOR TO CUTTING

### 1. Cutting a groove on the guard

Holder (A) has a guard (see Fig. 10) into which a groove must be cut when using the tool for the first time. Loosen the 6 mm knob bolt to retract the guard slightly.

After placing a suitable wooden piece to sit on the fence and the table surfaces, fix it with the vise. Slide the motor head backwards to the end. Then tighten the slide securing knob. After the switch has been turned on and the saw blade has reached maximum speed, slowly lower the handle to cut a groove on the guard. (See Fig. 21)

### CAUTION

Do not cut the groove too quickly; otherwise the guard might become damaged.

Do not use slide cutting for grooving tasks.

## PRACTICAL APPLICATIONS

### WARNING

- To avoid personal injury, never remove or place a workpiece on the table while the tool is being operated.
- Never place your limbs inside of the line next to warning sign while the tool is being operated (see Fig. 9). This may cause hazardous conditions.

### CAUTION

- It is dangerous to remove or install the workpiece while the saw blade is turning.
- When sawing, clean off the shavings from the turntable.
- If the shavings accumulate too much, the saw blade from the cutting material will be exposed. Never subject your hand or anything else to go near the exposed blade.

### 1. Switch operation

The tool will not start unless the Lock-off button is pressed while the switch is pulled back.

The Lock-off button can be engaged by pressing it from the left.

After the switch is on, the saw blade will continue to operate as long as you pull on the switch trigger, even if you release the Lock-off button.

When the switch is released, the Lock-off button automatically disengages to prevent inadvertent motor startup.

### WARNING

Never lock the Lock-off button in depressed position.

Pulling back the switch would then cause the tool to suddenly start operating, which could result in injury.

To prevent unauthorized operation of this tool, insert a padlock through the hole in the switch trigger.

### 2. Using the Vise Assembly (Standard accessory) (Fig. 12)

- (1) The vise assembly can be mounted on either the left fence {Fence (B)} or the right fence {Fence (A)}.
- (2) The screw holder can be raised or lowered according to the height of the workpiece.
- (3) Turn the upper knob and securely fix the workpiece in position.

### WARNING

Always firmly clamp or vise to secure the workpiece to the fence; otherwise the workpiece might be thrust from the table and cause bodily harm.

### CAUTION

Always confirm that the motor head does not contact the vise assembly when it is lowered for cutting. If there is any danger that it may do so, move the vise assembly to a position where it will not contact the saw blade.

### 3. Positioning the table insert (Fig. 13)

Table inserts are installed on the turntable. When shipping the tool from the factory, the table inserts are so fixed that the saw blade does not contact them. The burr of the bottom surface of the workpiece is remarkably reduced, if the table insert is fixed so that the gap between the side surface of the table insert and the saw blade will be minimum. Before using the tool, eliminate this gap in accordance with the following procedure.

#### (1) Right angle cutting

Loosen the three 5 mm machine screws, then secure the left side table insert and temporarily tighten the 5 mm machine screws of both ends. Then fix a workpiece (about 200 mm wide) with the vise assembly and cut it off. After aligning the cutting surface with the edge of the table insert, securely tighten the 5 mm machine screws of both ends. Remove the workpiece and securely tighten the 5 mm center machine screw. Adjust the right hand table insert in the same way.

#### (2) Left and right bevel angle cutting

Adjust the table insert in the manner same procedure for right angle cutting.

### CAUTION

After adjusting the table insert for right angle cutting, the table insert will be cut to some extent if it is used for bevel angle cutting.

When bevel cutting operation is required, adjust the table insert for bevel angle cutting.

### 4. Confirmation for use of sub fence (A) (Fig. 14)

#### WARNING

When right angle cutting, loosen the 6 mm wing bolt, then slide the sub fence (A) outward and remove it. Failure to do so may result in the main body or saw blade coming into contact with the sub fence (A) and causing injury.

This power tool is equipped with a sub fence (A).

In the case of direct angle cutting and left bevel angle cutting, use the sub fence (A). Then, you can realize stable cutting of the material with a wide back face. When right angle cutting, loosen the 6 mm wing bolt, then slide the sub fence (A) outward and remove it, as shown in Fig. 14.

### 5. Confirmation for use of sub fence (B) (Fig. 14)

#### WARNING

When left angle cutting, loosen the 6 mm wing bolt, then slide the sub fence (B) outward. Failure to do so may result in the main body or saw blade coming into contact with the sub fence (B) and causing injury.

This power tool is equipped with a sub fence (B). In the case of direct angle cutting and right bevel angle cutting, use the sub fence (B). Then, you can realize stable cutting of the material with a wide back face. When left angle cutting, loosen the 6 mm wing bolt, then slide the sub fence (B) outward, as shown in Fig. 14.

### 6. Installing the sub table (Fig. 15)

Using an item such as a steel square, match the upper surfaces of the base surface and sub table. Adjust the vertical level of the sub table by turning the 8 mm height adjustment bolt. After the adjustment, secure the holder with the 8 mm bolt on the rear of the base, and secure the 6 mm knob bolt of the sub table.

### 7. Using an ink line (Adjusting the guard)

#### (1) Right angle cutting

Loosen the 6 mm knob bolt and contact the tip of the guard with the workpiece.

Aligning the ink line on the workpiece with the groove of the guard, the workpiece is cut on the ink line.

#### (2) Miter cutting and compound cutting (Miter cutting + bevel cutting)

Upon lowering the motor section, the lower guard is raised and the saw blade appears.

Align the ink line with the saw blade.

### CAUTION

In some arrangements when the turntable is rotated, the guard projects from the fence surface. Loosen the 6 mm knob bolt and push the guard to the retracted position. Never lift the lower guard while the saw blade is rotating. When cutting at an angle of 45° to the right or more, please slide the guard to the rear.

The guard and sub-fence (A) and sub-fence (B) will not only make contact and adversely affect cutting accuracy, this could also result in damage to the guard.

### 8. Position adjustment of laser line

Ink lining can be easily made on this tool to the laser marker. A switch lights up the laser marker (Fig. 16).

Depending upon your cutting choice, the laser line can be aligned with the left side of the cutting width (saw blade) or the ink line on the right side.

The laser line is adjusted to the width of the saw blade at the time of factory shipment. Adjust the positions of the saw blade and the laser line taking the following steps to suit the use of your choice.

#### (1) Light up the laser marker and make a groove of about 5 mm deep on the workpiece that is about 20 mm in height and 150 mm in width. Hold the grooved workpiece by vise as it is and do not move it. For grooving work, refer to "18. Groove cutting procedures".

#### (2) Then, turn the adjuster and shift the laser line. (If you turn the adjuster clockwise, the laser line will shift to the right and if you turn it counterclockwise, the laser line will shift to the left.) When you work with the ink line aligned with the left side of the saw blade, align the laser line with the left end of the groove (Fig. 17). When you align it with the right side of the saw blade, align the laser line with the right side of the groove.

#### (3) After adjusting the position of the laser line, draw a right-angle ink line on the workpiece and align the ink line with the laser line. When aligning the ink line, slide the workpiece little by little and secure it by vise at a position where the laser line overlaps with the ink line. Work on the grooving again and check the position of the laser line. If you wish to change the laser line's position, make adjustments again following the steps from (1) to (3).

### WARNING

○ Make sure before plugging the power plug into the receptacle that the main body and the laser marker are turned off.

○ Exercise utmost caution in handling a switch trigger for the position adjustment of the laser line, as the power plug is plugged into the receptacle during operation.

If the switch trigger is pulled inadvertently, the saw blade can rotate and result in unexpected accidents.

○ Do not remove the laser marker to be used for other purposes.

### CAUTION (Fig. 18)

○ Laser radiation - Do not stare into beam.

○ Laser radiation on work table. Do not stare into beam. If your eye is exposed directly to the laser beam, it can be hurt.

○ Do not dismantle it.

○ Do not give strong impact to the laser marker (main body of tool); otherwise, the position of a laser line can go out of order, resulting in the damage of the laser marker as well as a shortened service life.

○ Keep the laser marker lit only during a cutting operation. Prolonged lighting of the laser marker can result in a shortened service life.

○ Use of controls or adjustments or performance of procedures other than those specified herein may result in hazardous radiation exposure.

### NOTE

○ Perform cutting by overlapping the ink line with the laser line.

# English

- When the ink line and the laser line are overlapped, the strength and weakness of light will change, resulting in a stable cutting operation because you can easily discern the conformity of lines. This ensures the minimum cutting errors.
- In outdoor or near-the-window operations, it may become difficult to observe the laser line due to the sunlight. Under such circumstances, move to a place that is not directly under the sunlight and engage in the operation.
- Check and make sure on a periodic basis if the position of the laser line is in order. As regards the checking method, draw a right-angle ink line on the workpiece with the height of about 20 mm and the width of 150 mm, and check that the laser line is in line with the ink line [The deviation between the ink line and the laser line should be less than the ink line width (0.5 mm)]. (Fig. 19)

## 9. Cutting operation

- (1) As shown in Fig. 20 the width of the saw blade is the width of the cut. Therefore, slide the workpiece to the right (viewed from the operator's position) when length (b) is desired, or to the left when length (a) is desired. If a laser marker is used, align the laser line with the left side of the saw blade, and then align the ink line with the laser line.
- (2) After turning on the switch and checking that the saw blade is rotating at maximum speed, slowly push down the handle while holding down the lever (A) and bring the saw blade in the vicinity of the material to be cut.
- (3) Once the saw blade contacts the workpiece, push the handle down gradually to cut into the workpiece.
- (4) After cutting the workpiece to the desired depth, turn the power tool OFF and let the saw blade stop completely before raising the handle from the workpiece to return it to the full retract position.

## CAUTION

- For maximum dimensions for cutting, refer to "SPECIFICATIONS" table.
- Increased pressure on the handle will not increase the cutting speed. On the contrary, too much pressure may result in overload of the motor and/or decreased cutting efficiency.
- Confirm that the trigger switch is turned OFF and the power plug has been removed from the receptacle whenever the tool is not in use.
- Always turn the power off and let the saw blade stop completely before raising the handle from the workpiece. If the handle is raised while the saw blade is still rotating, the cut-off piece may become jammed against the saw blade causing fragments to scatter about dangerously.
- Every time one cutting of deep-cutting operation is finished, turn the switch off, and check that the saw blade has stopped. Then raise the handle, and return it to the full retract position.
- Be absolutely sure to remove the cut material from the top of the turntable, and then proceed to the next step.
- Continued cutting operation can result in overload of the motor. Touch the motor and if it's hot, stop your cutting operation once and rest for 10 minutes or so, and then restart your cutting operation.

## 10. Cutting narrow workpieces (Press cutting) (Fig. 21)

Slide the hinge down to holder (A), then tighten the slide securing knob (Fig. 2). Lower the handle to cut the workpiece. Using the power tool this way will permit cutting of workpieces of up to 107 mm square.

## 11. Cutting large workpieces (Fig. 22, 23)

There may be case when a complete cutting cannot be done depending on the height of workpiece. In this case, mount an auxiliary board with the 6 mm flat head screws and the 6 mm nuts using the 7 mm holes on the fence surface (two holes on each side). (Fig. 22)  
Refer to "SPECIFICATIONS" for the thickness of the auxiliary board.

## NOTE

When cutting a workpiece exceeding 107 mm in height in right-angle cutting or 70 mm in left bevel angle cutting or 45 mm in right bevel angle cutting, adjust the lower limit position so that the base of the motor head will not come in contact with the workpiece.

To adjust the lower limit position of the saw blade, follow the procedure (1) shown in Fig. 23.

- (1) Lower the motor head, and turn the 8 mm depth adjustment bolt and make adjustments so that there can be a clearance of 2 mm to 3 mm between the lower limit position of the motor head and the top of the workpiece at the saw blade's lower limit position where the head of the 8 mm depth adjustment bolt contacts the hinge.

## 12. Cutting wide workpieces (Slide cutting) (Fig. 24)

- (1) Workpieces up to 107 mm high and 312 mm wide:  
Loosen the slide securing knob (A) (Fig. 2), grip the handle and slide the saw blade forward. Then press down on the handle and slide the saw blade back to cut the workpiece. This facilitates cutting of workpieces of up to 107 mm in height and 312 mm in width.
- (2) Workpieces up to 120 mm high and 260 mm wide:  
Workpieces of up to 120 mm in height and up to 260 mm in width can be cut in the same manner as described in paragraph 15-(1) above.

## CAUTION

- When cutting a workpiece of 120 mm height, adjust the lower limit position of the motor head so that the gap between the lower edge of the motor head and the workpiece will be 2 to 3 mm at the lower limit position.
- If the handle is pressed down with excessive or lateral force, the saw blade may vibrate during the cutting operation and cause unwanted cutting marks on the workpiece, thus reducing the quality of the cut. Accordingly, press the handle down gently and carefully.
- In slide cutting, gently push the handle back (rearwards) in a single, smooth operation. Stopping the handle movement during the cut will cause unwanted cutting marks on the workpiece.

## WARNING

- For slide cutting, follow the procedures.  
Forward slide cutting (toward the operator) is very dangerous because the saw blade could kick upward from the workpiece. Therefore, always slide the handle away from the operator.
- Always return the carriage to the full rear position after each crosscut operation in order to reduce the risk of injury.
- Never put your hand on the side handle during the cutting operation because the saw blade comes close to the side handle when the motor head is lowered.

## 13. Miter cutting procedures

- (1) Loosen the side handle and pull up the lever for angle stoppers. Then, adjust the turntable until the indicator aligns with desired setting on the miter scale (Fig. 25).
- (2) Re-tighten the side handle to secure the turntable in the desired position.
- (3) The miter scale indicates both the cutting angle on the angle scale and the gradient on the grade scale.
- (4) The gradient, which is the ratio of the height to the base of the triangular section to be removed, may be used for setting the miter scale instead of the cutting angle, if desired.  
Therefore, to cut a workpiece at a grade of 2/10, set the indicator to position.

## NOTE

- Positive stops are provided at the right and left of the 0° center setting, at 15°, 22.5°, 30° and 45° settings. Check that the miter scale and the tip of the indicator are properly aligned.

- Operation of the saw with the miter scale and indicator out of alignment, or with the side handle not properly tightened, will result in poor cutting precision.

#### 14. Bevel cutting procedures (Fig. 26)

- (1) Loosen the clamp lever and bevel the saw blade to the left or to the right. When tilting the motor head to the right pull the set pin (A) towards the rear. The clamp lever adopts a latchet system. When contacting the work bench and the main body, pull the clamp lever in the direction of the arrow mark as illustrated in Fig. 26, and change the direction of the clamp lever.
- (2) Adjust the bevel angle to the desired setting while watching the bevel angle scale and indicator, then secure the clamp lever.

#### WARNING

When the workpiece is secured on the left or right side of the blade, the short cut-off portion will come to rest on the right or left side of the saw blade. Always turn the power off and let the saw blade stop completely before raising the handle from the workpiece.

If the handle is raised while the saw blade is still rotating, the cut-off piece may become jammed against the saw blade causing fragments to scatter about dangerously.

When stopping the bevel cutting operation halfway, start cutting after pulling back the motor head to the initial position.

Starting from halfway, without pulling back, causes the lower guard to be caught in the cutting groove of the workpiece and to contact the saw blade.

#### CAUTION

When cutting a workpiece of 75 mm height in the left 45° bevel cutting position or a workpiece of 50 mm height in the right 45° bevel cutting position, adjust the lower limit position of the motor head so that the gap between the lower edge of the motor head and the workpiece will be 2 to 3 mm at the lower limit position (refer to "11. Checking the saw blade lower limit position" on page 36).

#### 15. Compound cutting procedures

Compound cutting can be performed by following the instructions in 13 and 14 above. For maximum dimensions for compound cutting, refer to "SPECIFICATIONS" table.

#### CAUTION

Always secure the workpiece with the right or left hand and cut it by sliding the round portion of the saw backwards with the left hand.

It is very dangerous to rotate the turntable to the left during compound cutting because the saw blade may come into contact with the hand that is securing the workpiece.

In case of compound cutting (angle + bevel) by left bevel, slide the sub-fence (B) outward, and engage in the cutting operation.

In case of compound cutting (angle + bevel) by right bevel, remove the sub-fence (A), and engage in the cutting operation.

#### 16. Cutting long materials

When cutting long materials, use an auxiliary platform which is the same height as the holder and base of the special auxiliary equipment.

Capacity: wooden material (W × H × L)  
 300 mm × 45 mm × 1300 mm, or  
 180 mm × 25 mm × 2000 mm

#### 17. Confirmation for use Crown molding vise, Crown molding Stopper (L) and (R) (Optional accessory)

- (1) Crown molding Stopper (L) and (R) (optional accessories) allow easier cuts of crown molding without tilting the saw blade. Install them in the base both-sides side to be shown in Fig. 27. After inserting tighten the 6 mm knob bolts to secure the Crown molding Stoppers.

- (2) The crown molding vise (B) (Optional accessory) can be mounted on either the left fence (Fence (B)) or the right fence (Fence (A)). It can unite with the slope of the crown molding and vise can be pressed down.

Then turn the upper knob, as necessary, to securely attach the crown molding in position. To raise or lower the vise assembly, first loosen the hex. socket set screw. After adjusting the height, firmly tighten the 6 mm wing bolt; then turn the upper knob, as necessary, to securely attach the the crown molding in position (Fig. 28).

Position crown molding with its WALL CONTACT EDGE against the guide fence and its CEILING CONTACT EDGE against the Crown molding Stoppers as shown in Fig. 28. Adjust the Crown molding Stoppers according to the size of the crown molding.

Tighten the 6 mm wing bolt to secure the Crown molding Stoppers. Refer to the lower table for the miter angle. Use the sub fence (A) to secure the crown molding more firmly (Fig. 11).

#### WARNING

Always firmly clamp or vise to secure the crown molding to the fence; otherwise the crown molding might be thrust from the table and cause bodily harm.

Do not bevel cutting. The main body or saw blade may contact the sub fence, resulting in an injury.

#### CAUTION

Always confirm that the motor head does not contact the crown molding vise ass'y when it is lowered for cutting. If there is any danger that it may do so, loosen the hex. socket set screw and move the crown molding vise ass'y to a position where it will not contact the saw blade.

#### 18. Groove cutting procedures

Grooves in the workpiece can be cut by adjusting the 6 mm depth adjustment bolt (Fig. 29).

- (1) Turn the stopper holder on the direction shown in Fig. 30.

Lower the motor head, and turn the 6 mm depth adjustment bolt by hand. (Where the head of the 6 mm depth adjustment bolt contacts the hinge.)

- (2) Adjust to the desired cutting depth by setting the distance between the saw blade and the surface of the base (Fig. 29).

#### NOTE

When cutting a single groove at either end of the workpiece, remove the unneeded portion with a chisel.

#### 19. Using the dust bag (Standard accessory) (Fig. 31)

- (1) Connect the dust bag with the duct of power tool.
- (2) When the dust bag has become full of sawdust, dust will be blown out of the dust bag when the saw blade rotates. Check the dust bag periodically and empty it before it becomes full.
- (3) During bevel and compound cutting, attach the dust bag at the right angle to the base surface.

#### 20. Connecting the dust extractor (Sold separately) (Fig. 32)

Do not inhale the harmful dusts generated in cutting operation.

The dust can endanger the health of yourself and bystanders.

Use of dust extractor can reduce dust related hazards. By connecting with dust extractor through adapter, joint and dust collection adapter, most of dust can be collected.

Connect the dust extractor with adapter.

- (1) Connect in order of hose (id 38 mm × 3 m long) and adapter (Dust extractor's Standard accessory) joint (Optional accessory) and dust collection adapter (Optional accessory) with the duct of power tool. Connection is done by pressing in the direction of the arrow. (Fig. 32)

The dust collection adapter (Optional accessory) is fixed to the duct by a hose band. (Optional accessory)

## MOUNTING AND DISMOUNTING SAW BLADE

### WARNING

To prevent an accident or personal injury, always turn off the trigger switch and disconnect the power plug from the receptacle before removing or installing a saw blade.

#### 1. Mounting the saw blade (Fig. 33)

- (1) Use the Phillips screwdriver to loosen the 5 mm screw fastening the spindle cover and then turn the spindle cover.
- (2) Press in spindle lock and loosen 10 mm bolt with 17 mm wrench (standard accessory).  
Since the 10 mm bolt is left-hand threaded, loosen by turning it to the right.

### NOTE

If the spindle lock cannot be easily pressed in to lock the spindle, turn the 10 mm bolt with 17 mm wrench (standard accessory) while applying pressure on the spindle lock.

The saw blade spindle is locked when the spindle lock is pressed inward.

- (3) Remove the bolt and washer (D)
- (4) Lift the lower guard and mount the saw blade.

### WARNING

When mounting the saw blade, confirm that the rotation indicator mark on the saw blade and the rotation direction of the spindle cover (Fig. 1) are properly matched.

- (5) Thoroughly clean washer (B) and the 10 mm bolt, and install them onto the saw blade spindle.
- (6) Press in the spindle lock and tighten the 10 mm bolt by turning it to the left by standard accessories (17 mm wrench).
- (7) Rotate the spindle cover until hook in spindle cover is in the original position. Then tighten the 6 mm bolt.

### CAUTION

- A dust guide is installed inside behind the hinge. When removing or installing the saw blade, do not make contact with the dust guide. Contact may break or chip saw blade tips.
- Tighten the 10 mm bolt so it does not come loose during operation.
- Confirm the 10 mm bolt has been properly tightened before the power tool is started.
- Confirm that the lower guard has closed position.

#### 2. Dismounting the saw blade

Dismount the saw blade by reversing the mounting procedures described in paragraph 1 above.

The saw blade can easily be removed after lifting the lower guard.

### CAUTION

Never attempt to install saw blades except 305 mm in diameter.

## TRANSPORTATION OF THE MAIN BODY

The vice assembly could be dropped during transportation. Either remove the assembly or slip a piece of wood between the vice to firmly secure it.

Drop the head and insert the locking pin (see page 36 "Releasing the locking pin").

Also screw in the slide securing knob so that the hinge is positioned to hit the holder (A) and secure the head.

Turn and loosen the side handle, turn the turntable as far right as it will go, and secure the turntable by turning the handle to the fixed position. This will make the main body even more compact.

When transporting the main body, carry it in your arms, holding the grip located on the base with both hands.

When transporting with two people, each person should use both their hands to hold the carry handle, side handle and the base grip.

## MAINTENANCE AND INSPECTION

### WARNING

To avoid an accident or personal injury, always confirm the trigger switch is turned OFF and that the power plug has been disconnected from the receptacle before performing any maintenance or inspection of this tool.

Report to qualified person as soon as possible, if you discover the fault of machine including guards or blade saw.

#### 1. Inspecting the saw blade

Always replace the saw blade immediately upon the first sign of deterioration or damage.

A damaged saw blade can cause personal injury and a worn saw blade can cause ineffective operation and possible overload to the motor.

### CAUTION

Never use a dull saw blade. When a saw blade is dull, its resistance to the hand pressure applied by the tool handle tends to increase, making it unsafe to operate the power tool.

#### 2. Inspecting the mounting screws

Regularly inspect all mounting screws and ensure that they are properly tightened. Should any of the screws be loose, re-tighten them immediately. Failure to do so could result in serious hazard.

#### 3. Inspecting the carbon brushes (Fig. 35)

The motor employs carbon brushes which are consumable parts. Since an excessively worn carbon brush can result in motor trouble, replace the carbon brushes with new ones having the same carbon brush No. shown in the figure when it becomes worn to or near the "wear limit". In addition, always keep carbon brushes clean and ensure that they slide freely within the brush holders.

#### 4. Replacing a carbon brushes (Fig. 35)

Disassemble the brush cap with a slotted-head screwdriver. The carbon brushes can then be easily removed.

#### 5. Maintenance of the motor

The motor unit winding is the very "heart" of the power tool. Exercise due care to ensure the winding does not become damaged and/or wet with oil or water.

#### 6. Replacing supply cord

If the supply cord of Tool is damaged, the Tool must be returned to HiKOKI Authorized Service Center for the cord to be replaced.

#### 7. Inspecting the lower guard for proper operation

Before each use of the tool, test the lower guard (Fig. 6) to assure that it is in good condition and that it moves smoothly.

Never use the tool unless the lower guard operates properly and it is in good mechanical condition.

#### 8. Storage

After operation of the tool has been completed, check that the following has been performed:

- (1) Trigger switch is in OFF position,
- (2) Power plug has been removed from the receptacle, When the tool is not in use, keep it stored in a dry place out of the reach of children.

#### 9. Replacement of guard

After long-term use, the blade slot in the guard may widen and require replacement. If the blade slot should widen, replace the guard with a new one (Fig. 32). After replacing, make a groove on it. Refer to "PRIOR TO CUTTING 1. Cutting a groove on the guard" on page 36.



**10. Lubrication**

Lubricate the following sliding surfaces once a month to keep the power tool in good operating condition for a long time.

Use of machine oil is recommended.

Oil supply points:

- \* Rotary portion of hinge
- \* Rotary portion of holder (A)
- \* Rotary portion of vise assembly

**11. Cleaning**

Periodically remove chips and other waste material from the surface of the power tool with a damp, soapy cloth. To avoid a malfunction of the motor, protect it from contact with oil or water.

If the laser line becomes invisible due to chips and the like adhered onto the window of the laser marker's light-emitting section, wipe and clean the window with a dry cloth or a soft cloth moistened with soapy water, etc.

Clean the machine, duct, lower guard, by blowing with dry air from an air gun or other tool. (Fig. 36)

The declared noise emission value has been measured in accordance with a standard test method and may be used for comparing one tool with another;

It may also be used in a preliminary assessment of exposure.

**WARNING**

- The noise emissions during actual use of the power tool can differ from the declared values depending on the ways in which the tool is used especially what kind of workpiece is processed.
- Identify safety measures to protect the operator that are based on an estimation of exposure in the actual conditions of use (taking account of all parts of the operating cycle such as the times when the tool is switched off and when it is running idle in addition to the trigger time).

**Information for power supply system to be used with electric tools provided with rated voltage 230 V~**

Switching operations of electric apparatus cause voltage fluctuations.

The operation of this electric tool under unfavorable mains conditions can have adverse effects to the operation of other electric apparatus.

With a mains impedance equal or less than 0.29 Ohms there will probably be no negative effects.

Usually, the maximum permissible mains impedance will not be exceeded when the branch to the power outlet is fed from a junction box with a service capacity of 25 ampere or higher.

In case of power failure, or when the power plug is pulled out, immediately return the switch to OFF position. This prevents an uncontrolled restart.

**SELECTING ACCESSORIES**

The accessories of this machine are listed on page 278.

**CAUTION**

Repair, modification and inspection of HiKOKI Power Tools must be carried out by a HiKOKI Authorized Service Center.

Especially laser device should be maintained by the authorized agent by laser manufacturer.

Always assign the repair of laser device to HiKOKI Authorized Service Center.

In the operation and maintenance of power tools, the safety regulations and standards prescribed in each country must be observed.

**GUARANTEE**

We guarantee HiKOKI Power Tools in accordance with statutory/country specific regulation. This guarantee does not cover defects or damage due to misuse, abuse, or normal wear and tear. In case of complaint, please send the Power Tool, undismantled, with the GUARANTEE CERTIFICATE found at the end of this Handling instruction, to a HiKOKI Authorized Service Center.

**NOTE**

Due to HiKOKI's continuing program of research and development the specifications herein are subject to change without prior notice.

**Information concerning airborne noise**

The measured values were determined according to EN62841 and declared in accordance with ISO 4871.

Measured A-weighted sound power level: 105 dB (A).

Measured A-weighted sound pressure level: 92 dB (A).

Uncertainty K: 3 dB (A).

Wear hearing protection.

## ALLGEMEINE SICHERHEITSHINWEISE FÜR ELEKTROGERÄTE

### **⚠️ WARNUNG**

Bitte beachten Sie sämtliche mit diesem Elektrogerät gelieferten Sicherheitshinweise, Anweisungen, Illustrationen und technischen Angaben.

Wenn die nachfolgenden Anweisungen nicht befolgt werden, kann es zu Stromschlag, Brand und/oder ernsthaften Verletzungen kommen.

Bitte bewahren Sie alle Warnhinweise und Anweisungen zum späteren Nachschlagen auf.

Der Begriff „Elektrowerkzeug“ bezieht sich in den Warnhinweisen auf Elektrowerkzeuge mit Netz- (schnurgebunden) oder Akkubetrieb (schnurlos).

### 1) Sicherheit im Arbeitsbereich

- a) Sorgen Sie für einen sauberen und gut ausgeleuchteten Arbeitsbereich.  
*Zugestellte oder dunkle Bereiche ziehen Unfälle förmlich an.*
- b) Verwenden Sie Elektrowerkzeuge niemals an Orten, an denen Explosionsgefahr besteht, wie zum Beispiel in der Nähe von leicht entflammaren Flüssigkeiten, Gasen oder Stäuben.  
*Bei der Arbeit mit Elektrowerkzeugen kann es zu Funkenbildung kommen, wodurch sich Stäube oder Dämpfe entzünden können.*
- c) Sorgen Sie bei der Arbeit mit Elektrowerkzeugen dafür, dass sich keine Zuschauer (insbesondere Kinder) in der Nähe befinden.  
*Wenn Sie abgelenkt werden, können Sie die Kontrolle über das Werkzeug verlieren.*

### 2) Elektrische Sicherheit

- a) Elektrowerkzeuge müssen mit passender Stromversorgung betrieben werden. Nehmen Sie niemals irgendwelche Änderungen am Anschlussstecker vor. Verwenden Sie bei Elektrowerkzeugen mit Schutzkontakt (geerdet) niemals Adapterstecker.  
*Stecker im Originalzustand und passende Steckdosen reduzieren das Stromschlagrisiko.*
- b) Vermeiden Sie Körperkontakt mit geerdeten Gegenständen wie Rohrleitungen, Heizungen, Herden oder Kühlschränken.  
*Bei Körperkontakt mit geerdeten Gegenständen besteht ein erhöhtes Stromschlagrisiko.*
- c) Setzen Sie Elektrowerkzeuge niemals Regen oder sonstiger Feuchtigkeit aus.  
*Wenn Flüssigkeiten in ein Elektrowerkzeug eindringen, erhöht sich das Stromschlagrisiko.*
- d) Verwenden Sie das Anschlusskabel nicht missbräuchlich. Tragen Sie das Elektrowerkzeug niemals am Stromkabel, ziehen Sie es nicht damit heran und ziehen Sie den Stecker nicht am Anschlusskabel aus der Steckdose. Halten Sie das Anschlusskabel von Hitzequellen, Öl, scharfen Kanten und beweglichen Teilen fern.  
*Beschädigte oder verdrehte Anschlusskabel erhöhen das Stromschlagrisiko.*
- e) Verwenden Sie, wenn Sie ein Elektrowerkzeug im Freien benutzen, ein für den Außeneinsatz geeignetes Verlängerungskabel.  
*Ein für den Außeneinsatz geeignetes Kabel vermindert das Stromschlagrisiko.*

- f) Falls sich der Betrieb des Elektrowerkzeugs in feuchter Umgebung nicht vermeiden lässt, verwenden Sie eine Stromversorgung mit Fehlerstromschutzeinrichtung (Residual Current Device, RCD).  
*Durch den Einsatz einer Fehlerstromschutzeinrichtung wird das Risiko eines elektrischen Schlages reduziert.*

### 3) Persönliche Sicherheit

- a) Bleiben Sie wachsam, achten Sie auf das, was Sie tun, und setzen Sie Ihren Verstand ein, wenn Sie mit Elektrowerkzeugen arbeiten. Benutzen Sie keine Elektrowerkzeuge, wenn Sie müde sind oder unter Einfluss von Drogen, Alkohol oder Medikamenten stehen.  
*Bei der Arbeit mit Elektrowerkzeugen können bereits kurze Phasen der Unaufmerksamkeit zu schweren Verletzungen führen.*
- b) Benutzen Sie eine persönliche Schutzausrüstung. Tragen Sie immer einen Augenschutz.  
*Schutzausrüstung wie Staubmaske, rutschfeste Sicherheitsschuhe, Schutzhelm und Gehörschutz senken bei angemessenem Einsatz das Verletzungsrisiko.*
- c) Vermeiden Sie unbeabsichtigtes Einschalten. Achten Sie darauf, dass sich der Schalter in der Aus- (Off-) Position befindet, ehe Sie das Gerät mit der Stromversorgung und/oder Batteriestromversorgung verbinden, es aufheben oder herumtragen.  
*Das Herumtragen von Elektrowerkzeugen mit dem Finger am Schalter oder das Herstellen der Stromversorgung bei betätigtem Schalter zieht Unfälle regelrecht an.*
- d) Entfernen Sie sämtliche Einstellwerkzeuge (Einstellschlüssel), ehe Sie das Elektrowerkzeug einschalten.  
*Ein an einem beweglichen Teil des Elektrowerkzeugs angebrachter Schlüssel kann zu Verletzungen führen.*
- e) Überstrecken Sie sich nicht. Achten Sie jederzeit darauf, sicher zu stehen und das Gleichgewicht zu bewahren.  
*Dadurch haben Sie das Elektrowerkzeug in unerwarteten Situationen besser im Griff.*
- f) Tragen Sie geeignete Kleidung. Tragen Sie keine lose Kleidung oder Schmuck. Halten Sie Ihr Haar und Ihre Kleidung von beweglichen Teilen fern.  
*Lose Kleidung, Schmuck oder langes Haar kann von beweglichen Teilen erfasst werden.*
- g) Wenn Anschlüsse für Staubabsaug- und -sammelvorrichtungen vorhanden sind, sorgen Sie dafür, dass diese richtig angeschlossen und eingesetzt werden.  
*Durch Entfernen des Staubes können staubbezogene Gefahren vermindert werden.*
- h) Lassen Sie es nicht zu, dass die durch häufigen Gebrauch von Werkzeugen erworbene Vertrautheit Sie nachlässig macht und Sie die Sicherheitsrichtlinien für das Werkzeug ignorieren.  
*Eine unvorsichtige Handlung kann in Sekundenbruchteilen zu schweren Verletzungen führen.*

## SICHERHEITSHINWEISE FÜR DIE GEHRUNGSSÄGE

### 4) Einsatz und Pflege von Elektrowerkzeugen

- a) **Überbeanspruchen Sie Elektrowerkzeuge nicht. Benutzen Sie das richtige Elektrowerkzeug für Ihren Einsatzzweck.**

*Das richtige Elektrowerkzeug erledigt seine Arbeit bei bestimmungsgemäßem Einsatz besser und sicherer.*

- b) **Benutzen Sie das Elektrowerkzeug nicht, wenn es sich nicht am Schalter ein- und ausschalten lässt.**

*Jedes Elektrowerkzeug, das nicht mit dem Schalter betätigt werden kann, stellt eine Gefahr dar und muss repariert werden.*

- c) **Ziehen Sie den Stecker der Stromversorgung ab und/oder entfernen Sie den Akkupack vom Elektrowerkzeug, falls abnehmbar, ehe Sie Einstellarbeiten vornehmen, Zubehörteile tauschen oder das Elektrowerkzeug verstauen.**

*Solche präventiven Sicherheitsmaßnahmen verhindern den unbeabsichtigten Anlauf des Elektrowerkzeugs und die damit verbundenen Gefahren.*

- d) **Lagern Sie nicht benutzte Elektrowerkzeuge außerhalb der Reichweite von Kindern, lassen Sie nicht zu, dass Personen das Elektrowerkzeug bedienen, die nicht mit dem Werkzeug selbst und/oder diesen Anweisungen vertraut sind.**

*Elektrowerkzeuge in ungeschulten Händen sind gefährlich.*

- e) **Wartung von Elektrowerkzeugen und Zubehör. Prüfen Sie sie auf Fehlausrichtungen, Leichtgängigkeit beweglicher Teile, Beschädigungen von Teilen und auf alle anderen Umstände, die sich auf den Betrieb des Elektrowerkzeugs auswirken können. Lassen Sie das Elektrowerkzeug bei Beschädigungen reparieren, ehe Sie es benutzen.**

*Viele Unfälle mit Elektrowerkzeugen sind auf schlechte Wartung zurückzuführen.*

- f) **Halten Sie Schneidwerkzeuge scharf und sauber.**

*Richtig gewartete Schneidwerkzeuge mit scharfen Schneiden bleiben weniger häufig hängen und sind einfacher zu beherrschen.*

- g) **Benutzen Sie Elektrowerkzeuge, Zubehör, Werkzeugspitzen und Ähnliches in Übereinstimmung mit diesen Anweisungen – beachten Sie dabei die jeweiligen Arbeitsbedingungen und die Art der auszuführenden Arbeiten.**

*Der Gebrauch des Elektrowerkzeugs für andere als die vorgesehenen Anwendungen kann zu gefährlichen Situationen führen.*

- h) **Halten Sie Handgriffe und Greifflächen trocken, sauber und frei von Öl und Fett.**

*Rutschige Handgriffe und Greifflächen lassen keine sichere Handhabung und Kontrolle des Werkzeugs in unerwarteten Situationen zu.*

### 5) Service

- a) **Lassen Sie Elektrowerkzeuge durch qualifizierte Fachkräfte und nur unter Einsatz passender Originalersatzteile warten.**

*Dies sorgt dafür, dass die Sicherheit des Elektrowerkzeugs nicht beeinträchtigt wird.*

### VORSICHT

Von Kindern und gebrechlichen Personen fernhalten. Werkzeuge sollten bei Nichtgebrauch außerhalb der Reichweite von Kindern und gebrechlichen Personen aufbewahrt werden.

- a) **Gehrungssägen sind zum Sägen von Holz oder holzähnlichen Produkten bestimmt, sie können nicht mit Trennscheiben zum Schneiden von Werkstoffen aus Eisen wie Stangen, Stäben, Bolzen usw. verwendet werden.**

*Schleifstaub lässt bewegliche Teile wie den unteren Schutz blockieren. Funken von der Trennscheibe verbrennen den unteren Schutz, den Sägeschlitzinsatz und andere Kunststoffteile.*

- b) **Verwenden Sie Klemmen zur Sicherung des Werkstücks, wann immer möglich. Wenn das Werkstück von Hand gestützt wird, müssen Sie immer einen Mindestabstand von 100 mm zwischen Ihrer Hand und beiden Seiten des Sägeblatts einhalten. Nutzen Sie diese Säge nicht zum Sägen von Teilen, die zu klein sind, um sicher eingespannt oder mit der Hand gehalten zu werden.**

*Wenn sich Ihre Hand zu nahe am Sägeblatt befindet, besteht ein höheres Verletzungsrisiko durch Kontakt mit dem Sägeblatt.*

- c) **Das Werkstück muss feststehen und gegen das Gitter und den Tisch eingespannt oder festgehalten werden. Führen Sie das Werkstück nicht zum Sägeblatt und sägen Sie niemals „freihändig“.**

*Nicht fixierte oder sich bewegende Werkstücke können mit hohen Geschwindigkeiten weggeschleudert werden und Verletzungen verursachen.*

- d) **Drücken Sie die Säge durch das Werkstück. Ziehen Sie nicht die Säge durch das Werkstück. Um einen Schnitt zu machen, heben Sie den Sägekopf an, ziehen Sie diesen ohne zu sägen über das Werkstück, starten Sie den Motor, drücken Sie den Sägekopf nach unten und drücken Sie die Säge durch das Werkstück.**

*Beim Sägen während des Ziehens wird das Sägeblatt wahrscheinlich am Werkstück aufsteigen und die Sägeblattbaugruppe heftig in Richtung des Bedieners geschleudert.*

- e) **Bringen Sie Ihre Hände nie in die vorgesehene Schnittlinie, weder vor noch hinter dem Sägeblatt.**

*Das Abstützen des Werkstücks „über Kreuz“, d. h. das Werkstück auf der rechten Seite des Sägeblatts mit der linken Hand zu halten oder umgekehrt, ist sehr gefährlich.*

- f) **Greifen Sie mit keiner Hand von beiden Seiten des Sägeblatts näher als 100 mm hinter das Gitter, um Sägespäne zu entfernen oder aus irgendeinem anderen Grund, solange sich das Sägeblatt dreht.**

*Die Nähe des drehenden Sägeblatts zu Ihrer Hand könnte unterschätzt werden und Sie könnten sich schwer verletzen.*

- g) **Untersuchen Sie das Werkstück vor dem Sägen. Wenn das Werkstück gebogen oder gekrümmt ist, spannen Sie es mit der nach außen gebogenen Fläche in Richtung des Gitters ein. Stellen Sie immer sicher, dass sich kein Spalt zwischen Werkstück, Gitter und Tisch entlang der Schnittlinie befindet.**

*Gebogene oder gekrümmte Werkstücke können sich verdrehen oder verschieben und können beim Sägen das Sägeblatts blockieren. Das Werkstück sollte frei von Nägeln und Fremdkörpern sein.*

- h) **Benutzen Sie die Säge nicht, bevor der Tisch frei von Werkzeugen, Sägespänen usw. ist, und nur das Werkstück darauf liegt.**

*Kleine Bruchstücke sowie lose Holzteile oder andere Gegenstände, die mit dem drehenden Sägeblatt in Kontakt kommen, können mit hoher Geschwindigkeit weggeschleudert werden.*

# Deutsch

- i) **Sägen Sie immer nur ein Werkstück auf einmal.**  
*Mehrere Werkstücke übereinander können nicht richtig eingespannt oder festgeklemmt werden und können das Sägeblatt beim Sägen blockieren oder sich verschieben.*
- j) **Stellen Sie sicher, dass die Gehrungssäge auf einer ebenen, stabilen Arbeitsfläche montiert ist bzw. steht, bevor Sie sie benutzen.**  
*Eine ebene und stabile Arbeitsfläche verringert die Gefahr, dass die Gehrungssäge instabil wird.*
- k) **Planen Sie Ihre Arbeit. Immer wenn Sie die Einstellung des Neigungs- oder Gehrungswinkels ändern, sorgen Sie dafür, dass das einstellbare Gitter richtig eingestellt ist, um das Werkstück zu halten und nicht gegen das Sägeblatt oder die Schutzeinrichtung stößt.**  
*Führen Sie ohne Einschalten des Werkzeugs und ohne Werkstück auf dem Tisch einen vollständigen simulierten Schnitt mit dem Sägeblatt aus, um sicherzustellen, dass es nicht zu Zusammenstößen kommt und keine Gefahr besteht, dass das Gitter angesägt wird.*
- l) **Sorgen Sie für eine angemessene Abstützung, z. B. durch Tischerverweiterungen, Sägeböcke o. Ä., wenn das Werkstück breiter oder länger ist als der Tisch.**  
*Werkstücke, die länger oder breiter als der Gehrungssägetisch sind, können umkippen, wenn sie nicht sicher abgestützt werden. Wenn das abgetrennte Teil oder das Werkstück umkippt, kann es den unteren Schutz anheben oder vom drehenden Sägeblatt weggeschleudert werden.*
- m) **Setzen Sie keine Personen als Ersatz für Tischerverweiterungen bzw. als zusätzliche Stütze ein.**  
*Eine instabile Abstützung des Werkstücks kann dazu führen, dass das Sägeblatt blockiert oder sich das Werkstück während des Sägevorgangs verschiebt und Sie und der Helfer in das drehende Sägeblatt gezogen werden.*
- n) **Das abgetrennte Teil darf auf keinen Fall gegen das drehende Sägeblatt geklemmt oder gedrückt werden.**  
*Wenn es z. B. durch einen Längenschlag eingeklemmt wird, kann das abgetrennte Teil gegen das Sägeblatt verkeilt werden und heftig weggeschleudert werden.*
- o) **Verwenden Sie immer eine Klemme oder eine Vorrichtung, die für die Aufnahme von runden Werkstoffen wie Stangen oder Rohren geeignet ist.**  
*Stangen tendieren dazu, beim Sägen wegzurollen, wodurch das Sägeblatt „beißt“ und das Werkstück mit Ihrer Hand in das Sägeblatt zieht.*
- p) **Lassen Sie das Sägeblatt die volle Drehzahl erreichen, bevor es mit dem Werkstück in Berührung kommt.**  
*Dadurch wird das Risiko verringert, dass das Werkstück weggeschleudert wird.*
- q) **Wenn das Werkstück oder das Sägeblatt blockiert wird, schalten Sie die Gehrungssäge aus. Warten Sie, bis alle beweglichen Teile stillstehen und ziehen Sie den Stecker aus der Steckdose und/oder entfernen Sie den Akkupack. Entfernen Sie anschließend das eingeklemmte Material.**  
*Wenn mit einem eingeklemmten Werkstück weiter gesägt wird, kann das zu einem Kontrollverlust oder zu Schäden an der Gehrungssäge führen.*
- r) **Wenn der Schnitt beendet ist, lassen Sie den Schalter los, halten Sie den Sägekopf heruntergedrückt und warten Sie, bis sich das Sägeblatt nicht mehr dreht, bevor Sie das abgetrennte Teil entfernen.**  
*Mit der Hand in die Nähe des Sägeblatts im Leerlauf zu greifen ist gefährlich.*
- s) **Halten Sie den Griff sicher fest, wenn Sie einen unvollständigen Schnitt ausführen oder wenn Sie den Schalter loslassen, bevor der Sägekopf vollständig abgesenkt ist.**

*Die Bremswirkung der Säge kann dazu führen, dass der Sägekopf plötzlich nach unten gezogen wird, was zu Verletzungen führen kann.*

## VORSICHTSHINWEISE ZUR VERWENDUNG DER PANEELSÄGE







1. Halten Sie den Boden um die Maschine herum eben, gut gewartet und frei von losem Material wie z.B. Sägespäne und abgesägten Stücken.
2. Sorgen Sie für ausreichende allgemeine und örtliche Beleuchtung.
3. Elektrowerkzeuge nur für die in der Bedienungsanleitung angeführten Anwendungen verwenden.
4. Reparaturen dürfen nur durch autorisierte Wartungseinrichtungen durchgeführt werden. Der Hersteller ist nicht verantwortlich für Beschädigungen oder Verletzungen, die durch Reparatur durch nicht autorisierte Personen oder durch Mißbrauch des Werkzeugs verursacht werden.
5. Zur Sicherstellung der Betriebsintegrität von Elektrowerkzeugen niemals installierte Abdeckungen oder Schrauben entfernen.
6. Bewegliche Teile und Zubehör nur berühren, wenn das Werkzeug nicht an die Stromversorgung angeschlossen ist.
7. Das Werkzeug mit einer geringeren Leistungsaufnahme als auf dem Typenschild angezeigt verwenden, da sonst durch Überlastung die Qualität der bearbeiteten Oberfläche bzw. der Wirkungsgrad beeinträchtigt werden kann.
8. Plastikteile nicht mit Lösungsmittel abwischen. Lösungsmittel wie Benzin, Verdüner, Kohlenstofftetrachlorid oder Alkohol können Plastikmaterial beschädigen oder Risse verursachen. Nie mit Lösungsmittel abwischen. Plastikteile mit einem mit Seifenwasser angefeuchteten weichen Lappen reinigen.
9. Nur Originalersatzteile von HiKOKI verwenden.
10. Dieses Werkzeug sollte nur zum Auswechseln der Kohlebürsten zerlegt werden.
11. Die Explosionszeichnung in dieser Bedienungsanleitung ist nur für autorisierte Wartungseinrichtungen gedacht.
12. Sägen Sie niemals Metall oder Mauerwerk.
13. Ausreichende allgemeine oder lokalisierte Beleuchtung ist vorgesehen. Vorrat und fertige Werkstücke befinden sich in der Nähe der normalen Arbeitsposition der Bedienung.
14. Tragen Sie ausreichende persönliche Schutzausrüstung, wenn erforderlich. Dies kann z.B. einschließen:  
Gehörschutz zur Verringerung des Risikos von induziertem Gehörverlust.  
Augenschutz zur Verringerung des Risikos von Augenverletzungen.  
Atemschutz zur Verringerung des Risikos von Einatmen von schädlichem Staub.  
Handschuhe zur Handhabung von Sägeblättern (Sägeblätter sollten möglichst in einem Halter transportiert werden) und grobem Material.
15. Die Bedienung ist angemessen in Verwendung, Einstellung und Betrieb der Maschine geschult.
16. Vermeiden Sie es, abgeschnittene oder andere Teile des Werkstücks aus dem Schneidbereich zu entfernen, während die Maschine läuft und der Sägekopf nicht in der Ruheposition ist.
17. Verwenden Sie die Paneelsäge niemals mit den unteren Schutz in offener Position verriegelt.
18. Stellen Sie sicher, dass sich der untere Schutz glatt bewegt.
19. Verwenden Sie die Säge nur in gutem Betriebszustand, angemessen geartet und mit den Schutzvorrichtungen in Position.

20. Verwenden Sie korrekt geschärfte Sägeblätter. Beachten Sie die auf dem Sägeblatt angegebene maximale Drehzahl.
21. Verwenden Sie keine beschädigten oder verformten Sägeblätter.
22. Verwenden Sie keine aus Hochschnellstahl hergestellten Sägeblätter.
23. Verwenden Sie nur von HiKOKI empfohlene Sägeblätter. Das verwendete Sägeblatt muss EN847-1 entsprechen.
24. Die Sägeblätter sollten einen Außendurchmesser im Bereich von 290 bis 305 mm haben.
25. Wählen Sie das korrekte Sägeblatt für das zu sägende Material.
26. Betreiben Sie die Paneelsäge niemals mit dem Sägeblatt zur Seite oder nach oben hin.
27. Stellen Sie sicher, dass das Werkstück frei ist von Fremdkörpern wie Nägel usw.
28. Wechseln Sie den Tischeinsatz aus, wenn er abgenutzt ist.
29. Verwenden Sie die Säge nur zum Sägen von Aluminium, Holz oder ähnlichen Materialien.
30. Verwenden Sie Säge nur zum Sägen von durch den Hersteller empfohlenen Materialien.
31. Das Verfahren zum Auswechseln des Sägeblatts muss korrekt durchgeführt werden, einschließlich der Methode für die Neupositionierung und der Warnung.
32. Schließen Sie die Paneelsäge beim Sägen von Holz an einen Staubsammler an.
33. Lassen Sie beim Schlitzen Vorsicht walten.
34. Halten Sie das Werkzeug beim Transport bzw. zum Tragen nicht am Halter. Halten Sie das Werkzeug am Handgriff anstatt am Halter.
35. Es besteht die Gefahr, daß der Halter aus der Basis herausrutscht. Halten Sie den Handgriff anstatt des Halters.
36. Beginnen Sie mit dem Sägen, nachdem der Motor die maximale Drehzahl erreicht hat.
37. Drücken Sie sofort den Ausschalter (OFF), wenn Sie eine Störung bemerken.
38. Schalten Sie die Stromversorgung aus und warten Sie, bis das Sägeblatt angehalten hat, bevor Sie das Werkzeug warten oder einstellen.
39. Während Sägen einer Gehrung oder eines Schrägschnitts sollte das Sägeblatt nicht angehoben werden, bis es vollkommen angehalten hat.
40. Beim Sägebetrieb muss die Paneelsäge in der Richtung von der Bedienung weg bewegt werden.
41. Beachten Sie beim Sägebetrieb alle restlichen Risiken, wie Laserstrahlung zu Ihren Augen, ungewollter Zugriff zu sich bewegenden Teilen am Schlittenmechanismus der Maschine usw.
42. Achten Sie vor jedem Schnitt darauf, dass die Maschine stabil ist.  
Verwenden Sie nur Sägeblätter, deren maximale zulässige Geschwindigkeit höher als die Leerlaufdrehzahl des Werkzeugs ist.  
Ersetzen Sie den Laser nicht durch einen anderen Typ.
43. Stehen Sie niemals in einer Reihe mit dem Sägeblatt vor der Maschine. Stehen Sie immer seitlich des Sägeblatts. Dies schützt Ihren Körper gegen den möglichen Rückschlag. Halten Sie die Hände, Finger und Arme fern vom rotierenden Sägeblatt.  
Überkreuzen Sie nicht Ihre Arme, wenn Sie den Werkzeugarm bedienen.
44. Wenn das Sägeblatt blockiert ist, schalten Sie die Maschine aus und halten Sie das Werkstück fest, bis das Sägeblatt vollständig zum Stillstand gekommen ist. Um den Rückschlag zu vermeiden, darf das Werkstück nicht bewegt werden, bis die Maschine vollständig zum Stillstand gekommen ist.  
Beheben Sie die Ursache der Blockierung des Sägeblatts, bevor Sie die Maschine neu starten.

## SYMBOLE

### WARNUNG

Die folgenden Symbole werden für diese Maschine verwendet. Achten Sie darauf, diese vor der Verwendung zu verstehen.

	C12RSH2: Paneelsäge
	Der Anwender muss die Bedienungsanleitung lesen, um das Risiko einer Verletzung zu verringern.
	Tragen Sie immer einen Augenschutz.
	Tragen Sie immer einen Gehörschutz.
	Nur für EU-Länder Werfen Sie Elektrowerkzeuge nicht in den Hausmüll! Gemäß der Europäischen Richtlinie 2012/19/ EU über Elektro- und Elektronik-Altgeräte und ihrer Umsetzung in nationales Recht müssen verbrauchte Elektrowerkzeuge getrennt gesammelt und einer umweltgerechten Wiederverwertung zugeführt werden.
V	Volt
Hz	Hertz
A	Ampere
n <sub>o</sub>	Leerlaufdrehzahl
	Konstruktion der Klasse II
---/min	Umdrehungen pro Minute
	Wechselstrom

## TECHNISCHE DATEN

Maximale Sägekapazität Höhe x Breite	0°		105 mm x 312 mm
	45° Gehrung		105 mm x 220 mm
	Schrägschnitt	45° links	68 mm x 312 mm
		45° rechts	43 mm x 312 mm
	Kombination	45° Schrägschnitt (Links) + 45° Gehrung (Links)	68 mm x 220 mm
		45° Schrägschnitt (Links) + 31° Gehrung (Rechts)	68 mm x 265 mm
		45° Schrägschnitt (Rechts) + 45° Gehrung (Rechts)	43 mm x 220 mm
		45° Schrägschnitt (Rechts) + 31° Gehrung (Links)	43 mm x 265 mm
Sägeblattabmessungen (AD x ID x Dicke)			305 mm x 30 mm x 2,3 mm
Maximale Schnittfuge			2,8 mm
Gehrungssägewinkel			Rechts 0° bis 57°, Links 0° bis 45°
Schrägschnittwinkel			Rechts 0° bis 45°, Links 0° bis 45°
Kombinationssägewinkel	Schrägschnitt (Links) 0° – 45°	0° – 45°Gehrung (Links), 0° – 31° (Rechts)	
	Schrägschnitt (Rechts) 0° – 45°	0° – 45°Gehrung (Rechts), 0° – 31° (Links)	
Spannung (nach Gebiet)*			110 V ~      230 V ~
Leistungsaufnahme*			1520 W
Leerlaufdrehzahl			4000 min <sup>-1</sup>
Maschinenabmessungen (Breite x Tiefe x Höhe)			655 mm x 890 mm x 724 mm
Gewicht (Netto)**			27 kg
Lasermarkierer	Maximale Ausgangsleistung	Po<0,4 mW Lasererzeugnis Klasse 1M	
	(Lambda)	650 nm	
	LasermEDIUM	Laserdioden	

\* Überprüfen Sie die Angaben auf dem Typenschild, da sich diese je nach dem Verkaufsgebiet ändern.

\*\* Gemäß EPTA-Verfahren 01/2014

## STANDARDZUBEHÖR

- 305 mm TCT-Sägeblatt (am Werkzeug angebracht).....1
- Staubbeutel.....1
- 17 mm Steckschlüssel .....1
- Schraubstocksatz .....1
- Halter .....1
- Seitengriff (am Werkzeug montiert).....1
- Hilfsführung (am Werkzeug montiert).....1
- Halter .....2
- Untertischbaugruppe .....2

Änderungen des Standardzubehörs bleiben jederzeit vorbehalten.

## ANWENDUNG

Sägen von Aluminiumfensterrahmen und verschiedenen Holzarten.

## VOR DER VERWENDUNG

### VORSICHT

Alle Einstellungen vor Anschluß des Steckers an die Steckdose durchführen.

#### 1. Stromversorgung

Sicherstellen, daß die zu verwendende Stromversorgung den Angaben auf dem Typenschild entspricht.

Nicht mit direktem Stromfluss verwenden oder Transformatoren wie Boostern. Dadurch kann es zu Beschädigungen oder Unfällen kommen.

#### 2. Netzschalter

Sicherstellen, daß der Netzschalter ausgeschaltet ist. Wenn der Stecker bei eingeschaltetem Schalter an eine Steckdose angeschlossen wird, fängt das Elektrowerkzeug sofort an zu laufen, und es kann zu einem schweren Unfall kommen.

#### 3. Verlängerungskabel

Bei Arbeit entfernt von einer Steckdose ein Verlängerungskabel ausreichender Dicke und Nennkapazität verwenden. Das Verlängerungskabel so kurz wie möglich halten.

4. **Entfernen Sie das gesamte Verpackungsmaterial, das am Werkzeug haftet oder damit verbunden ist, bevor Sie versuchen, es in Betrieb zu nehmen.**

5. **Lösen des Sperrstifts. (Abb. 3)**

Bei der Vorbereitung des Elektrowerkzeugs Werden die Hauptteile durch einen Verriegelungsstift gesichert. Bewegen Sie den Handgriff etwas, so daß der Verriegelungsstift entfernt werden kann.

Verriegeln Sie den Verriegelungsstift beim Transport mit dem Getriebegehäuse.

6. **Den Staubbeutel am Gerät anbringen (Abb. 1)**

7. **Installation (Abb. 4)**

Stellen Sie sicher, dass die Maschine immer an der Werkbank fixiert ist.

Bringen Sie das Elektrowerkzeug auf einer ebenen, horizontalen Werkbank an. Verwenden Sie Schrauben mit einem Durchmesser von 8 mm mit einer angemessenen Länge entsprechend der Dicke der Werkbank.

Die Schrauben sollten mindestens 40 mm länger als die Dicke der Werkbank sein.

Verwenden Sie z.B. Schrauben von 8 mm x 65 mm für eine 25 mm dicke Werkbank.

8. **Grundplatteneinstellung (Abb. 5)**

Die 6-mm-Schraube mit dem mitgelieferten 10-mm-Steckschlüssel lösen. Die Grundplatte so einstellen, daß die untere Oberfläche die Werkbank oder den Boden berührt.

Nach der Einstellung, ist die 6-mm-Schraube fest anzuziehen.

9. **Überprüfen Sie den unteren Schutz auf glatten Betrieb**

**VORSICHT**

- Diese Paneelsäge hat als Sicherheitsvorrichtung eine Sägekopfverriegelung.
- Zum Absenken des Sägekopfes zum Sägen muss die Verriegelung durch Drücken von Hebel (A) mit dem Daumen freigegeben werden.

(1) Überprüfen Sie, dass sich der untere Schutz glatt dreht, wenn der Handgriff nach unten gedrückt wird während der Hebel (A) gedrückt wird (Abb. 6).

(2) Überprüfen Sie dann, dass der untere Schutz zu seiner Ausgangsposition zurückkehrt, wenn der Handgriff angehoben wird.

10. **Schräger Winkel**

Bevor das Elektrowerkzeug von der Fabrik ausgeliefert wird, ist es für 0°, rechten Winkel, 45° Schneidwinkel links und 45° Schneidwinkel rechts mit der 8-mm-Einstellschraube, dem 8-mm-Bolzen (A) und dem 8-mm-Bolzen (B) eingerichtet.

Wenn Sie die Einstellung ändern, ändern Sie die Höhe der 8-mm-Einstellschraube, des 8-mm-Bolzens (A) oder des 8-mm-Bolzens (B) durch Drehen.

Wenn Sie den Schrägwinkel auf rechts 45° ändern, ziehen Sie den Einstellstift (A) in die Richtung, die in Abb. 7-b gezeigt ist und neigen Sie den Motorkopf nach rechts.

Wenn Sie den Motorkopf auf 0° einstellen, stellen Sie den Einstellstift (A) immer in seine ursprüngliche Position, wie in Abb. 7-b gezeigt.

11. **Überprüfen der untersten Position des Sägeblatts**

Überprüfen Sie, daß das Sägeblatt 9 mm bis 10 mm unter den Tischeinsatz abgesenkt werden kann.

Wenn Sie das Sägeblatt durch ein neues ersetzen, passen Sie die untere Grenzposition an, um zu vermeiden, dass das Sägeblatt nicht in die Drehbühne schneidet oder der Schneidvorgang nicht ausgeführt werden kann.

Beachten Sie zur Anpassung der unteren Grenzposition des Sägeblatts das nachfolgende Verfahren (1). (Abb. 8)

Dieses Verfahren ist ebenfalls zu beachten, wenn die Position einer 8-mm-Tiefeneinstellschraube geändert wird, die als unterer Anschlag für das Sägeblatt dient.

- (1) Drehen Sie die 8-mm-Tiefeneinstellschraube, um die Höhe zu ändern, an der es zu einem Kontakt zwischen dem Schraubenkopf und dem Scharnier kommt, und stellen Sie die untere Grenzposition für das Sägeblatt ein.

**HINWEIS**

Stellen Sie sicher, dass das Sägeblatt so ausgerichtet wird, dass es nicht in die Drehbühne schneidet.

## VOR DEM SCHNEIDEN

1. **Schneiden einer Nut am Schutz**

Halter (A) hat einen Schutz (siehe Abb. 10), in den eine Nut geschnitten werden muss, wenn das Werkzeug zum ersten Mal benutzt wird. Die 6-mm-Knopfschraube etwas lösen, um den Schutz etwas einziehen.

Ein passendes Stück Holz auf die Führung und die Tischoberfläche legen und mit dem Schraubstock einspannen. Schieben Sie den Motorkopf nach hinten bis zum Ende. Ziehen Sie dann den Schlittensicherungsknopf fest. Wenn das Sägeblatt nach Einschalten des Schalters die maximale Drehzahl erreicht hat, den Handgriff langsam absenken, um eine Nut in den Schutz zu schneiden. (Siehe Abb. 21)

**VORSICHT**

Die Nut nicht zu schnell schneiden, da sonst der Schutz beschädigt werden kann.

Überprüfen Sie das Schiebeschneiden nicht für Nutarbeiten.

## PRAKTISCHE ANWENDUNGEN

**WARNUNG**

- Um Verletzungen zu vermeiden, platzieren Sie niemals ein Werkstück auf dem Tisch oder nehmen es herunter, wenn das Werkzeug in Betrieb ist.
- Lassen Sie niemals Arme oder Beine in den Bereich der Linie neben dem Warnsymbol gelangen, wenn das Werkzeug in Betrieb ist (siehe Abb. 9). Dies kann extrem gefährlich sein.

**VORSICHT**

- Es ist gefährlich, das Werkstück anzubringen oder zu entfernen, während sich das Sägeblatt dreht.
- Beim Sägen die Sägespäne vom Drehtisch entfernen.
- Wenn sich zu viele Sägespäne ansammeln, steht das Sägeblatt aus dem zu sägenden Material heraus. Niemand die Hände oder Gegenstände in die Nähe des freiliegenden Sägeblattes bringen.

1. **Schalterbedienung**

Das Werkzeug kann nur gestartet werden, wenn die Sperrtaste gedrückt und gleichzeitig der Schalter zurückgezogen wird.

Die Sperrtaste kann eingeschaltet werden, indem von links darauf gedrückt wird.

Wenn der Schalter eingeschaltet ist, bleibt das Sägeblatt solange in Betrieb, wie Sie den Auslöseschalter drücken, selbst wenn Sie die Sperrtaste lösen.

Wenn der Schalter losgelassen wird, wird die Sperrtaste automatisch gelöst, um ein versehentliches Starten des Motors zu verhindern.

**WARNUNG**

Verriegeln Sie die Sperrtaste niemals in gedrückter Position.

Dadurch kann es passieren, dass das Werkzeug plötzlich anspringt, wenn der Schalter gezogen wird, was zu einer Verletzung führen kann.

Um eine unbefugte Benutzung dieses Werkzeugs zu verhindern, stecken Sie ein Vorhängeschloss durch das Loch am Auslöseschalter.

# Deutsch

## 2. Verwendung des Schraubstocksatzes (Standardzubehör) (Abb. 12)

- (1) Die Schraubstock-Baugruppe kann entweder am linken Gitter {Gitter (B)} oder am rechten Gitter {Gitter (A)} montiert werden.
- (2) Der Schneckenhalter kann angehoben oder abgesenkt werden, je nach der Höhe des Werkstücks.
- (3) Drehen Sie den oberen Knopf und fixieren Sie das Werkstück unverrückbar an seiner Position.

### WARNUNG

Klemmen oder spannen Sie das Werkstück immer fest an der Führung, da es sonst vom Tisch geschoben werden und Verletzungen verursachen kann.

### VORSICHT

Stellen Sie immer sicher, daß der Motorkopf nicht mit der Schraubstockmontage in Berührung kommt, wenn er zum Sägen abgesenkt wird. Wenn die Gefahr dafür besteht, schieben sie die Schraubstock-Baugruppe in eine Stellung, in der sie nicht mit dem Sägeblatt in Kontakt kommt.

## 3. Positionieren der Tischeinsätze (Abb. 13)

Tischeinsätze werden auf der Drehbühne installiert. Beim Versand des Werkzeugs ab Werk sind die Tischeinsätze so fixiert, dass sie nicht in Kontakt mit dem Sägeblatt kommen. Der Grat an der unteren Oberseite des Werkstücks wird bemerkenswert verringert, wenn der Spalt zwischen der Seitenoberfläche des Tischeinsatzes und dem Sägeblatt so klein wie möglich ist. Verringern Sie vor der Verwendung des Werkzeugs diesen Spalt entsprechend dem folgenden Verfahren.

- (1) Rechtswinkliger Schnitt  
Lösen Sie die drei 5-mm-Maschinenschrauben, sichern Sie die linke Seite des Tischeinsatzes und ziehen Sie die 5-mm-Maschinenschrauben an beiden Enden vorläufig an. Fixieren Sie dann ein Werkstück (mit einer Breite von etwa 200 mm) mit dem Schraubstocksatz und sägen Sie es ab. Ziehen Sie die 5-mm-Maschinenschrauben an beiden Enden fest an, nachdem Sie die Schnittfläche auf die Kante des Tischeinsatzes ausgerichtet haben. Entfernen Sie das Werkstück und ziehen Sie die 5-mm-Maschinenschraube in der Mitte fest an. Stellen Sie den rechten Tischeinsatz auf die gleiche Weise ein.
- (2) Linker und rechter Schrägschnitt  
Passen Sie den Tischeinsatz gemäß des Verfahrens für den rechten Schrägschnitt an.

### VORSICHT

Nach Einstellen des Tischeinsatzes für Sägen im rechten Winkel wird der Tischeinsatz bei Sägen in einem Winkel etwas abgesägt.

Wenn Sägen in einem Winkel erforderlich ist, so stellen Sie die Tischeinsätze für Sägen in einem Winkel ein.

## 4. Bestätigung der Verwendung der Hilfsführung (A) (Abb. 14).

### WARNUNG

Beim Winkelschneiden rechts lösen Sie die 6-mm-Flügelschraube und schieben Sie anschließend das Hilfsgitter (A) nach außen und entfernen Sie es. Andernfalls kann das Hauptgerät oder das Sägeblatt mit dem Hilfsgitter (A) in Kontakt kommen und Verletzungen verursachen.

Dieses Elektrowerkzeug ist mit einer Hilfsführung (A) ausgestattet.

Verwenden Sie die Hilfsführung (A) bei rechtwinkligen und linken Schrägschnitten. Danach können Sie präzise Schnitte in Materialien mit breiter Rückseite durchführen. Beim Winkelschneiden rechts lösen Sie die 6-mm-Flügelschraube und schieben Sie anschließend das Hilfsgitter (A) nach außen und entfernen Sie es, wie in **Abb. 14** gezeigt.

## 5. Bestätigung der Verwendung der Hilfsführung (B) (Abb. 14).

### WARNUNG

Beim Winkelschneiden links lösen Sie die 6-mm-Flügelschraube und schieben Sie anschließend das Hilfsgitter (B) nach außen. Andernfalls kann das Hauptgerät oder das Sägeblatt mit dem Hilfsgitter (B) in Kontakt kommen und Verletzungen verursachen.

Dieses Elektrowerkzeug ist mit einer Hilfsführung (B) ausgestattet. Verwenden Sie die Hilfsführung (B) bei direkten und rechtwinkligen Schrägschnitten. Danach können Sie präzise Schnitte in Materialien mit breiter Rückseite durchführen. Beim Winkelschneiden links lösen Sie die 6-mm-Flügelschraube und schieben Sie anschließend das Hilfsgitter (B) nach außen, wie in **Abb. 14** gezeigt.

## 6. Installation des Untertisches (Abb. 15)

Verwenden Sie einen Stahlwinkel oder Ähnliches, um die Oberseiten der Basis und des Untertisches auszurichten. Stellen Sie die Höhe des Untertisches ein, indem Sie die 8-mm-Höheneinstellschraube drehen. Sichern Sie nach der Einstellung die Halterung mit der 8-mm-Schraube auf der Rückseite der Basis und sichern Sie die 6-mm-Knopfschraube des Untertisches.

## 7. Verwendung einer Tintelinie (Einstellen des Schutzes)

- (1) Sägen in einem rechten Winkel  
Lösen Sie die 6-mm-Knopfschraube und bringen Sie die Spitze des Schutzes in Kontakt mit dem Werkstück. Richten Sie die Tintelinie auf dem Werkstück auf die Nut im Schutz aus, um das Werkstück an der Tintelinie zu sägen.
- (2) Gehrungssägen und Kombinationssägen (Gehrungssägen + Schrägschnitt)  
Nach Absenken des Motorabschnitts wird der untere Schutz angehoben und das Sägeblatt erscheint. Richten Sie die Tintelinie auf das Sägeblatt aus.

### VORSICHT

Bei einigen Anordnungen steht der Schutz über die Oberfläche des Anschlags hervor. Lösen Sie die 6-mm-Knopfschraube und drücken Sie den Schutz zur zurückgezogenen Position. Heben Sie den unteren Schutz niemals an, während sich das Sägeblatt dreht. Bei Sägen mit einem Winkel von 45° oder mehr nach rechts schieben Sie bitte den Schutz nach hinten.

Kontakt zwischen dem Schutz und der Hilfsführung (A) und Hilfsführung (B) verschlechtert nicht nur die Schnittgenauigkeit, sondern kann zu Beschädigung des Schutzes verursachen.

## 8. Positionseinstellung für die Laserlinie

Tintelinien können an diesem Werkzeug einfach auf den Lasermarkierer ausgerichtet werden. Der Lasermarkierer wird durch einen Schalter eingeschaltet (**Abb. 16**).

Je nach Schnittwahl kann die Laserlinie mit der linken Seite der Schnittbahn (Sägeblatt) oder der Tintelinie auf der rechten Seite ausgerichtet werden.

Die Laserlinie ist bei Versand ab Werk auf die Breite des Sägeblatts eingestellt. Stellen Sie die Position des Sägeblatts und der Laserlinie mit den folgenden Schritten ein, um Ihrer gewünschten Verwendung zu entsprechen.

- (1) Schalten Sie den Lasermarkierer ein und sägen Sie eine Nut mit einer Tiefe von etwa 5 mm in ein Werkstück mit einer Höhe von etwa 20 mm und einer Breite von 150 mm. Halten Sie das genutete Werkstück mit dem Schraubstock in seiner Position und bewegen Sie es nicht. Beziehen Sie sich für das Nuten auf „18. Verfahren zum Sägen von Nuten“.



- (2) Drehen Sie dann die Einstellung und Verschieben Sie die Laserlinie. (Durch Drehen der Einstellung im Uhrzeigersinn wird die Laserlinie nach rechts verschoben, und durch Drehen gegen den Uhrzeigersinn wird die Laserlinie nach links verschoben.) Wenn Sie mit einer auf die linke Seite des Sägeblatts ausgerichteten Tintelinie arbeiten, so richten Sie die Laserlinie auf die linke Kante der Nut aus (**Abb. 17**). Wenn Sie mit einer auf die rechte Seite ausgerichteten Tintelinie arbeiten, so richten Sie die Laserlinie auf die rechte Kante aus.
- (3) Ziehen Sie nach Einstellung der Position der Laserlinie eine rechtwinklige Tintelinie auf dem Werkstück und richten Sie die Tintelinie auf die Laserlinie aus. Verschieben Sie das Werkstück beim Ausrichten der Tintelinie in kleinen Schritten und ziehen Sie den Schraubstock fest an, wenn die Laserlinie genau auf der Tintelinie liegt. Führen Sie erneut Sägen einer Nut durch und überprüfen Sie die Position der Laserlinie. Wenn Sie die Position der Laserlinie ändern wollen, so stellen Sie erneut entsprechend den Schritten (1) bis (3) ein.

## WARNUNG

- Stellen Sie sicher, dass die Säge und der Lasermarkierer ausgeschaltet sind, bevor Sie den Stecker an eine Steckdose anschließen.
- Lassen Sie bei der Positionseinstellung für die Laserlinie äußerste Sorgfalt in Bezug auf den Auslöserschalter walten, da hierbei der Stecker an eine Steckdose angeschlossen ist.  
Wenn der Auslöserschalter versehentlich durchgezogen wird, kann es durch Drehung des Sägeblatts zu unerwarteten Unfällen kommen.
- Entfernen Sie den Lasermarkierer nicht, um ihn für andere Zwecke zu verwenden.

## VORSICHT (Abb. 18)

- Laserstrahlung - Nicht in den Laserstrahl sehen.
- Laserstrahlung auf der Werkbank. Nicht in den Laserstrahl sehen. Wenn ein Auge direkt einem Laserstrahl ausgesetzt wird, kann es zu Verletzung des Auges kommen.
- Nicht zerlegen.
- Den Lasermarkierer (Werkzeugkörper) nicht starken Stößen aussetzen, da sonst die Positionierung der Laserlinie gestört werden kann und es zu Beschädigung des Lasermarkierers und verringerter Lebensdauer kommen kann.
- Lassen Sie den Lasermarkierer nur während des Sägens eingeschaltet. Längeres Leuchten des Lasermarkierers kann zu verkürzter Verwendungsdauer führen.
- Durch Verwendung anderer Regelungen oder Einstellungen oder durch Durchführung anderer als der hier angeführten Verfahren kann Aussetzen gegenüber schädlicher Strahlung verursachen.

## HINWEIS

- Führen Sie Schnitte aus, indem Sie die Tintenlinie mit der Laserlinie in Deckung bringen.
- Wenn Tinten- und Laserlinie in Deckung gebracht sind, ändert sich die Lichtintensität. Dadurch können Sie präzise Schnitte ausführen, da Sie Abweichungen anhand der Linien bemerken. Auf diese Weise erreichen Sie nur minimale Schnittabweichungen.
- Bei Verwendung im Freien oder in der Nähe eines Fensters kann es wegen Sonnenlicht schwierig sein, die Laserlinie zu sehen. Bringen Sie das Werkstück und das Werkzeug in einem solchen Fall an einen Platz, der nicht direktem Sonnenlicht ausgesetzt ist, und führen Sie die Arbeit dort durch.
- Überprüfen Sie die richtige Position der Laserlinie in regelmäßigen Abständen. Zur Überprüfung zeichnen Sie eine rechtwinklige Tintenlinie von etwa 20 mm Länge und 150 mm Breite auf das Werkstück und vergewissern sich, dass die Laserlinie in Flucht mit der Tintenlinie

liegt [Die Abweichung zwischen Tinten- und Laserlinie sollte unterhalb der Tintenlinienbreite (0,5 mm) liegen.] (**Abb. 19**).

## 9. Sägebetrieb

- (1) Wie in **Abb. 20** gezeigt, stimmt die Breite des Sägeblattes mit der Schnittbreite überein. Schieben Sie das Werkstück daher – vom Bediener aus gesehen – nach rechts, wenn Länge (b) gewünscht ist oder nach links, wenn Länge (a) gewünscht ist.  
Wenn der Lasermarkierer eingesetzt wird, richten Sie die Laserlinie an der linken Seite des Sägeblattes, danach die Tintenlinie an der Laserlinie aus.
- (2) Den Schalter einschalten, überprüfen, daß sich das Sägeblatt mit maximaler Drehzahl dreht, den Handgriff nach unten drücken, während der Hebel (A) gehalten wird, und das Sägeblatt in die Nähe des zu sägenden Materials zu bringen.
- (3) Drücken Sie den Griff allmählich nach unten, wenn das Sägeblatt in Kontakt mit dem Werkstück kommt, um das Werkstück zu sägen.
- (4) Schalten Sie nach Sägen auf die gewünschte Tiefe das Werkzeug aus und lassen Sie das Sägeblatt vollkommen anhalten, bevor Sie den Griff vom Werkstück anheben, um zur vollen Rückzugposition zurückzukehren.

## VORSICHT

- Beziehen Sie sich für die maximalen Schneidabmessungen auf „TECHNISCHE DATEN“ für den Tisch.
- Stärkerer Druck auf den Griff verursacht nicht schnelleres Sägen. Zu starker Druck verursacht im Gegenteil eine Überlastung des Motors und/oder verringert die Wirksamkeit.
- Überzeugen Sie sich, dass der Auslöserschalter ausgeschaltet ist und der Stecker aus der Steckdose gezogen ist, wenn das Werkzeug nicht verwendet wird.
- Schalten Sie immer die Stromversorgung aus und lassen Sie das Sägeblatt vollkommen anhalten, bevor Sie den Griff vom Werkstück anheben. Wenn der Griff bei sich drehendem Sägeblatt angehoben wird, kann sich das abgesägte Stück gegen das Sägeblatt verklemmen, und Fragmente können gefährlich durch die Gegend fliegen.
- Schalten Sie nach Beendigung jedes Sägeschnitts oder Nutschnitts die Stromversorgung aus und überzeugen Sie sich davon, dass das Sägeblatt angehalten hat. Heben Sie dann den Griff an und kehren Sie zur vollen Rückzugposition zurück.
- Achten Sie unbedingt darauf, das abgesägte Material von der Oberseite des Drehtisches zu entfernen, und schreiten Sie dann zum nächsten Schritt fort.
- Ein fortlaufender Schneidevorgang kann zu einer Überhitzung des Motors führen. Berühren Sie den Motor. Ist dieser heiß, stoppen Sie den Schneidevorgang und warten Sie mindestens 10 Minuten, bevor Sie den Schneidevorgang erneut starten.

## 10. Schneiden schmaler Werkstücke (Drucksägen) (Abb. 21)

Schieben Sie das Gelenk nach unten zum Halter (A) und ziehen Sie dann den Schlittensicherungsknopf an (**Abb. 2**). Senken Sie dann den Griff ab, um das Werkstück zu sägen. Durch Verwendung der Säge auf diese Weise können Werkstücke bis zu 107 mm × 107 mm gesägt werden.

## 11. Schneiden von großen Werkstücken (Abb. 22, 23)

Je nach der Höhe des Werkstücks kann es vorkommen, dass kein durchgehender Schnitt ausgeführt werden kann. In einem solchen Fall montieren Sie ein Hilfsbrett mit den 6 mm Flachkopfschrauben und den 6 mm Muttern am Gitter, indem Sie die am Gitter angebrachten 7 mm – Löcher benutzen (zwei Löcher an jeder Seite). (**Abb. 22**).

Hinweise für die Stärke des Hilfsbrettes finden Sie in „TECHNISCHE DATEN“.

## HINWEIS

Wenn Sie ein Werkstück mit einer Höhe größer 107 mm rechtswinklig schneiden, oder einen linken 70 mm oder rechten 45 mm Schrägschnitt ausführen, passen Sie die untere Grenzposition an, damit die Basis des Motorkopfs nicht mit dem Werkstück in Berührung kommt.

Beachten Sie zur Anpassung der unteren Grenzposition des Sägeblatts das in **Abb. 23** dargestellte Verfahren (1).

- (1) Senken Sie den Motorkopf, und drehen Sie die 8-mm-Tiefeneinstellschraube, damit zwischen der unteren Grenzposition des Motorkopfs und dem oberen Teil des Werkstücks an der unteren Grenzposition des Sägeblatts ein Abstand von 2 - 3 mm besteht. Dies ist die Stelle, an welcher sich der Kopf der 8-mm-Tiefeneinstellschraube und das Scharnier berühren.

## 12. Sägen breiter Werkstücke (Gleitsägen) (Abb. 24)

- (1) Werkstücke mit einer Höhe von 107 mm und einer Breite von 312 mm:  
Lösen Sie den Führungssicherungsknopf (A) (**Abb. 2**), greifen Sie den Griff und schieben Sie das Sägeblatt nach vorne.  
Drücken Sie dann den Griff nach unten, und schieben Sie das Sägeblatt zurück, um das Werkstück zu schneiden. Durch diese Vorgehensweise können Arbeitsstücke mit einer Höhe von 107 mm und einer Breite von 312 mm leichter geschnitten werden.
- (2) Werkstücke mit einer Höhe von 120 mm und einer Breite von 260 mm:  
Werkstücke mit einer Höhe von 120 mm und einer Breite von 260 mm können gemäß der Anleitung in Abschnitt 15-(1) geschnitten werden.

## VORSICHT

- Wenn Sie ein Werkstück mit 120 mm Höhe schneiden, passen Sie die untere Grenzposition des Motorkopfs so an, dass der Abstand zwischen der unteren Kante des Motorkopfs und dem Werkstück an der unteren Grenzposition 2 - 3 mm beträgt.
- Wird der Griff mit hohem Kraftaufwand oder seitlich nach unten gedrückt, kann es während des Schneidevorgangs zu Schwingungen des Sägeblatts führen. Dies kann zu unerwünschten Schnittmarkierungen am Werkstück führen und dadurch die Qualität des Schnitts mindern. Drücken Sie daher den Griff leicht und vorsichtig nach unten.
- Drücken Sie beim Gleitsägen den Griff in einer einzigen, vorsichtigen Bewegung nach hinten (rückwärts). Wird die Bewegung des Griffs während des Schnitts angehalten, kann dies zu unerwünschten Schnittmarkierungen auf dem Werkstück führen.

## WARNUNG

- Befolgen Sie zum Gleitsägen die folgenden Verfahren. Ein Gleitsägen in Vorwärtsbewegung (in Richtung des Bedieners) ist sehr gefährlich, da das Sägeblatt nach oben aus dem Werkstück herauspringen kann. Schieben Sie daher den Griff immer vom Bediener weg.
- Achten Sie darauf, dass der Wagen nach jedem Querschnitt immer vollständig in die hintere Position zurückkehrt, um Verletzungsgefahren zu vermeiden.
- Legen Sie Ihre Hand beim Sägen niemals auf den Seitengriff, da das Sägeblatt beim Absenken des Motorkopfes nahe an den Seitengriff kommt.

## 13. Verfahren zum Sägen von Gehrungen

- (1) Lösen Sie den Seitengriff und ziehen Sie den Hebel für die Winkelanschläge an. Stellen Sie dann die Drehbühne so ein, dass der Zeiger auf die gewünschte Einstellung auf der Gehrungsskala zeigt (**Abb. 25**).
- (2) Ziehen Sie den Seitengriff wieder an, um die Drehbühne in der gewünschten Position zu sichern.
- (3) Die Gehrungsskala zeigt den Sägewinkel auf der Winkelskala und die Neigung auf der Neigungsskala an.

- (4) Die Neigung, das Verhältnis der Höhe zur Grundlinie des zu entfernenden dreieckigen Abschnitts, kann statt des Schneidwinkels zum Einstellen der Gehrungsskala verwendet werden, wenn dies gewünscht wird. Stellen Sie deshalb zum Schneiden eines Werkstücks mit einer Neigung von 2/10 den Zeiger auf diese Position.

## HINWEIS

- Positive Anschläge sind rechts und links von der 0°-Mittelstellung bei 15°, 22,5°, 30° und 45° vorhanden. Überprüfen Sie, dass die Gehrungsskala und die Zeigerspitze richtig ausgerichtet sind.
- Betrieb der Säge mit schlechter Ausrichtung von Gehrungsskala und Zeiger oder mit nicht fest angezogenem Seitengriff verursacht schlechte Sägegenauigkeit.

## 14. Verfahren zum Sägen von Schrägschnitten (Abb. 26)

- (1) Lösen Sie den Klemmhebel und neigen Sie das Sägeblatt nach links oder rechts. Ziehen Sie den Fixierstift (A) nach hinten, wenn Sie den Motorkopf nach rechts neigen.  
Der Klemmhebel verwendet ein Einrastsystem. Ziehen Sie den Klemmhebel bei Kontakt zwischen der Werkbank und dem Werkzeugkörper wie in **Abb. 26** gezeigt in Pfeilrichtung und ändern Sie die Richtung des Klemmhels.  
(2) Stellen Sie den Neigungswinkel wie gewünscht ein, während Sie auf die Schrägschnittwinkelskala und den Zeiger sehen, und ziehen Sie dann den Klemmhebel an.

## WARNUNG

Wenn das Werkstück auf der linken oder der rechten Seite des Sägeblatts fixiert ist, liegt das abgesägte kurze Stück auf der rechten oder der linken Seite des Sägeblatts auf. Schalten Sie immer die Stromversorgung aus und lassen Sie das Sägeblatt vollkommen anhalten, bevor Sie den Griff vom Werkstück anheben. Wenn der Griff angehoben wird, während sich das Sägeblatt noch dreht, kann sich das abgesägte Stück gegen das Sägeblatt verklemmen, und Fragmente können gefährlich durch die Gegend fliegen. Wenn Sie einen Schrägschnitt unterbrechen, setzen Sie den Schnitt erst dann fort, wenn Sie den Motorkopf in die Ausgangsposition zurückgezogen haben. Wenn Sie mitten im Schnitt ohne Rückstellung in die Ausgangsposition fortfahren, bleibt die Sicherheitsabdeckung in der Schnittfuge des Werkstücks hängen und berührt das Sägeblatt.

## VORSICHT

Wird ein Werkstück mit einer Höhe von 75 mm oder 50 mm mit einem rechten oder linken 45° Schrägschnitt geschnitten, passen Sie die untere Grenzposition des Motorkopfs an, damit der Abstand zwischen der unteren Kante des Motorkopfs und dem Werkstück an der unteren Grenzposition 2 - 3 mm beträgt (siehe Seite 47 "11. Überprüfen der untersten Position des Sägeblatts")

## 15. Verfahren für Kombinationssägen

Kombinationssägen kann durch Befolgen der in den obigen Punkten 13 und 14 gegebenen Anweisungen durchgeführt werden. Beziehen Sie sich für die maximalen Abmessungen für Kombinationssägen auf die Tabelle „TECHNISCHE DATEN“.

## VORSICHT

Sichern Sie das Werkstück immer mit der rechten oder der linken Hand und sägen Sie, indem Sie den runden Teil der Säge mit der anderen Hand zurückziehen. Während Kombinationssägen ist es sehr gefährlich, die Drehbühne nach links zu drehen, da das Sägeblatt mit der das Werkstück sichernden Hand in Kontakt kommen kann. Beim kombinierten Schneiden (Winkel + Schräge) mit der linken Schräge, schieben Sie das Hilfsgitter (B) nach außen und beginnen Sie den Schneidvorgang.

Beim kombinierten Schneiden (Winkel + Schräge) mit der rechten Schräge, entfernen Sie das Hilfsgitter (A) und beginnen Sie den Schneidvorgang.

## 16. Sägen von langem Material

Verwenden Sie beim Sägen von langem Material einen Hilfstisch mit der gleichen Höhe wie der Halter und die Grundplatte der besonderen Zusatzausrüstung.

Kapazität: Holzmaterial (B × H × L)

300 mm × 45 mm × 1300 mm oder

180 mm × 25 mm × 2000 mm

## 17. Bestätigung für Verwendung von Kronenformschraubstock, Kronenformanschlag (L) und Kronenformanschlag (R) (Sonderzubehör)

(1) Kronenformanschlag (L) und (R) (Sonderzubehör) ermöglichen einfacheres Sägen von Kronenformen ohne Neigen des Sägeblatts. Installieren Sie diese auf beiden Seiten auf der Grundplatte wie in **Abb. 27** gezeigt. Ziehen Sie nach dem Einschieben die 6-mm-Knopfschrauben an, um die Kronenformanschläge zu sichern.

(2) Der Kronenformschraubstock (B) (Sonderzubehör) kann am linken Gitter (Gitter (B)) oder am rechten Gitter (Gitter (A)) angebracht werden. Er kann sich mit der Neigung der Kronenform vereinigen und der Schraubstock kann nach unten gedrückt werden.

Drehen Sie dann den oberen Knopf wie erforderlich, um die Kronenform sicher an ihrem Platz zu befestigen. Lösen Sie zuerst die Innensechskant-Feststellschraube, um die Schraubzwinge höher oder niedriger einzustellen. Ziehen Sie nach Einstellung der Höhe die 6-mm-Flügelschraube fest an, und drehen Sie dann den oberen Knopf wie erforderlich, um die Kronenform sicher in ihrer Position zu halten (**Abb. 28**).

Positionieren Sie die Kronenform mit der WANDKONTAKTKANTE gegen das Führungsgitter und mit der DECKENKONTAKTKANTE gegen die Kronenformanschläge, wie in **Abb. 28** gezeigt. Stellen Sie die Kronenformanschläge entsprechend der Größe der Kronenform ein. Ziehen Sie die 6-mm-Flügelschraube an, um die Kronenformanschläge zu sichern. Beziehen Sie sich für den Gehrungswinkel auf die nachfolgende Tabelle.

Verwenden Sie die Hilfsführung (A), um die Kronenform sicherer zu fixieren (**Abb. 11**).

## WARNUNG

Achten Sie immer darauf, dass die Kronenform fest am Gitter angeklammert ist, da die Kronenform sonst vom Tisch geschoben werden und Verletzungen verursachen kann. Führen Sie keinen Schrägschnitt durch, da sonst das Sägeblatt mit der Hilfsführung in Kontakt kommen und Verletzungen verursachen kann.

## VORSICHT

Vergewissern Sie sich immer, dass der Motorkopf nicht den Schraubstocksatz für Kronenform berührt, wenn er zum Schneiden abgesenkt wird. Falls die Gefahr besteht, dass dies geschieht, lösen Sie die Innensechskant-Feststellschraube und verschieben Sie die Schraubzwinge der Deckenleiste in eine Position, in der sie nicht das Sägeblatt berührt.

## 18. Verfahren zum Sägen von Nuten

Durch Einstellen der 6-mm-Tiefeneinstellschraube können Nuten im Werkstück geschnitten werden (**Abb. 29**).

(1) Drehen Sie den Anschlagshalter in die in **Abb. 30** dargestellte Richtung.

Senken Sie den Motorkopf, und drehen Sie die 6-mm-Tiefeneinstellschraube manuell. (An der Kontaktstelle zwischen der 6-mm-Tiefeneinstellschraube und dem Scharnier.)

(2) Stellen Sie die gewünschte Nutentiefe durch Einstellen des Abstands zwischen dem Sägeblatt und der Oberfläche der Grundplatte ein. (**Abb. 29**)

## HINWEIS

Entfernen Sie beim Sägen einer einzelnen Nut an einem Ende des Werkstücks den nicht erforderlichen Teil mit einem Meißel.

## 19. Verwendung des Staubbeutels (Standard Zubehör) (Abb. 31)

(1) Schließen Sie den Staubbeutel an den Kanal des Elektrowerkzeugs an.

(2) Wenn der Staubbeutel voll mit Sägemehl ist, wird der Staub aus dem Staubbeutel geblasen, wenn das Sägeblatt rotiert.

Überprüfen Sie den Staubbeutel regelmäßig und leeren Sie ihn, bevor er voll wird.

(3) Während des abgeschrägten und Paneel-Schneidens befestigen Sie den Staubbeutel im rechten Winkel zur Basisoberfläche.

## 20. Anschluss der Staub-Absaugung (Separat erhältlich) (Abb. 32)

Atmen Sie die gesundheitsschädlichen Stäube nicht ein, die während des Schneidens entstehen.

Der Staub kann Ihre Gesundheit und die Gesundheit umstehender Personen gefährden.

Verwendung der Staub-Absaugung kann Gefahren im Zusammenhang mit Staub vermindern.

Durch Anschluss der Staub-Absaugung über Adapter, Gelenk- und Staubsammeladapter kann der meiste Staub gesammelt werden.

Schließen Sie die Staub-Absaugung mit dem Adapter an.

(1) Schließen Sie in der Reihenfolge Schlauch (id 38 mm × 3 m lang) und Adapter (Staub-Absaugung Standard-Zubehör) Gelenk (Optionales Zubehör) und Staubsammeladapter (Optionales Zubehör) an den Kanal des Elektrowerkzeugs an.

Der Anschluss erfolgt durch Drücken in Pfeilrichtung. (**Abb. 32**)

Der Staubsammeladapter (Optionales Zubehör) wird mit einer Schlauchschelle am Kanal befestigt. (Optionales Zubehör)

## ANBRINGEN UND ENTFERNEN DES SÄGEBLATTES

### WARNUNG

Zur Verhütung von Unfällen und Körperverletzungen immer erst den Schalter ausschalten und den Stecker aus der Steckdose ziehen, bevor ein Sägeblatt entfernt oder angebracht wird.

### 1. Anbringen des Sägeblattes (Abb. 33)

(1) Lösen Sie die 5 mm-Schraube, welche die Spindelabdeckung hält, mit dem Schraubendreher, nehmen Sie dann die Spindelabdeckung ab.

(2) Drücken Sie die Spindelverriegelung ein und lösen Sie die 10-mm-Schraube mit dem 17-mm-Schraubenschlüssel (Standardzubehör).

Da die 10-mm-Schraube ein Linksgewinde hat, lösen Sie sie, indem Sie sie nach rechts drehen.

### HINWEIS

Wenn die Spindelverriegelung sich nicht leicht eindrücken lässt, um die Spindel zu verriegeln, drehen Sie die 10-mm-Schraube mit dem 17-mm-Schraubenschlüssel (Standardzubehör), und üben Sie dabei Druck auf die Spindelverriegelung aus.

Die Sägeblattspindel ist verriegelt wenn die Spindelverriegelung eingedrückt ist.

(3) Entfernen Sie die Schraube und die Beilegscheibe (D).

(4) Heben Sie den unteren Schutz an und bringen Sie das Sägeblatt an.

# Deutsch

## WARNUNG

Vergewissern Sie sich bei der Montage des Sägeblatts, dass die Drehrichtungsanzeige am Sägeblatt und die Drehrichtungsanzeige der Spindelabdeckung (**Abb. 1**) exakt übereinstimmen.

- (5) Reinigen Sie Unterlegscheibe (B) und 10 mm-Schraube gründlich und installieren Sie diese an der Sägeblattspindel.
- (6) Drücken Sie die Spindelverriegelung ein und ziehen Sie die 10-mm-Schraube fest, indem Sie sie mit dem Standardzubehör (17-mm-Schraubenschlüssel) nach links drehen.
- (7) Drehen Sie die Spindelabdeckung, bis der Haken in der Spindelabdeckung in seiner ursprünglichen Position ist. Ziehen Sie dann die 6-mm-Schraube an.

## VORSICHT

- Hinter dem Scharnier ist eine Staubführung befestigt. Achten Sie beim Entfernen oder Einlegen des Sägeblatts darauf, die Staubführung nicht zu berühren. Kommt es zu einem Kontakt, kann die Spitze des Sägeblatts abbrechen.
- Die 10-mm-Schraube so fest anziehen, daß sie sich beim Betrieb nicht lockert.
- Vor dem Einschalten des Werkzeugs sicherstellen, daß die 10 mm-Schraube richtig angezogen worden ist.
- Bestätigen Sie, dass der untere Schutz in geschlossener Stellung ist.

## 2. Ausbau des Sägeblatts

Führen Sie Ausbau des Sägeblatts durch Umkehren des im obigen Paragraphen 1 beschriebenen Verfahrens durch.

Nach Anheben des unteren Schutzes kann das Sägeblatt leicht entfernt werden.

## VORSICHT

Versuchen Sie niemals, ein Sägeblatt mit einem anderen Durchmesser als 305 mm zu installieren.

## TRANSPORT DES HAUPTGERÄTS

Der Schraubstock kann während des Transports herunterfallen. Entfernen Sie entweder den Schraubstock oder legen Sie ein Holzstück zwischen den Schraubstock, um ihn gut zu sichern.

Senken Sie den Kopf und setzen Sie den Sicherungsstift ein (siehe Seite 47 „Lösen des Sperrstifts“).

Schrauben Sie ebenfalls den Schiebe-Sicherungsknopf ein, sodass das Scharnier die Halterung (A) berührt, und sichern Sie den Kopf.

Drehen und lösen Sie den Seitengriff, drehen Sie die Drehscheibe so weit wie möglich nach rechts und sichern Sie die Drehscheibe, indem Sie den Griff in die fixierte Position drehen. Dadurch wird das Hauptgerät noch kompakter.

Tragen Sie das Hauptgerät zum Transport in Ihren Armen, halten Sie dabei den an der Basis befindlichen Griff mit beiden Händen fest.

Beim Transport mit zwei Personen muss jede Person den Tragegriff, Seitengriff und den Griff an der Basis mit beiden Händen festhalten.

## WARTUNG UND INSPEKTION

### WARNUNG

Zur Verhütung von Unfällen und Körperverletzungen immer erst den Schalter ausschalten und den Stecker aus der Steckdose ziehen, bevor Wartung oder Inspektion dieses Werkzeugs durchgeführt wird.

Wenn Ihnen eine Störung der Maschine auffällt, einschließlich Schutzvorrichtungen und Sägeblatt, so wenden Sie sich bitte so bald wie möglich an eine qualifizierte Person.

### 1. Inspektion des Sägeblattes

Wechseln Sie das Sägeblatt bei auch nur geringstem Verschleiß oder minimalen Beschädigungen sofort aus. Ein beschädigtes Sägeblatt kann zu Verletzungen führen, ein verschlissenes Sägeblatt wirkt sich negativ auf die Sägeleistung aus und kann den Motor überlasten.

### VORSICHT

Arbeiten Sie niemals mit einem stumpfen Sägeblatt. Ein stumpfes Sägeblatt erzwingt einen stärkeren Andruck am Werkzeuggriff und macht das Arbeiten mit dem Werkzeug gefährlich.

### 2. Inspektion der Befestigungsschrauben

Alle Befestigungsschrauben regelmäßig inspizieren und sicherstellen, daß sie richtig angezogen sind. Sollten sich Schrauben gelockert haben, sind diese sofort wieder fest anzuziehen, da es sonst zu schweren Unfällen kommen kann.

### 3. Inspektion der Kohlebürsten (Abb. 35)

Der Motor verwendet Kohlebürsten, die Verschleißteile sind. Da eine übermäßig abgenutzte Kohlebürste Motorstörungen verursachen kann, sollten die Kohlebürsten durch neue Bürsten mit derselben Bürstenummer wie in der Abbildung gezeigt ersetzt werden, wenn sie bis zur „Verschleißgrenze“ oder bis in die Nähe dieser Grenze abgenutzt sind. Halten Sie die Kohlebürsten außerdem immer sauber und stellen Sie sicher, dass die Bürsten frei in den Bürstenhaltern gleiten.

### 4. Auswechseln der Kohlebürsten (Abb. 35)

Entfernen Sie die Bürstenskappe mit einem normalen Schraubenzieher. Die Kohlebürste kann dann einfach entfernt werden.

### 5. Wartung des Motors

Die Motorwicklung ist das „Herz“ des Werkzeugs. Immer darauf achten, daß die Wicklung nicht beschädigt wird und daß sie nicht durch Wasser oder Öl angefeuchtet wird.

### 6. Auswechseln des Netzkabels

Ist das Netzkabel des Werkzeugs beschädigt, muss das Werkzeug an ein autorisiertes HiKOKI Service-Center zurückgegeben werden, damit das Kabel ausgetauscht wird.

### 7. Überprüfung des unteren Schutzes auf einwandfreie Funktion

Prüfen Sie vor jedem Einsatz des Werkzeuges den Zustand des unteren Schutzes (**Abb. 6**) und seine reibungslose Funktion.

Benutzen Sie das Werkzeug niemals, wenn der untere Schutz nicht richtig arbeitet oder sich mechanisch nicht in perfektem Zustand befindet.

### 8. Lagerung

Wenn Sie Ihre Arbeit mit dem Werkzeug beendet haben, achten Sie darauf, dass Folgendes durchgeführt wird:

- (1) Der Auslöseschalter befindet sich in der OFF-Position (AUS).
  - (2) Der Netzstecker wurde gezogen.
- Wenn das Werkzeug nicht genutzt wird, lagern Sie es an einem trockenen Ort außerhalb der Reichweite von Kindern.

### 9. Austausch einer Schutzvorrichtung

Nach langer Verwendungsdauer ist es möglich, dass der Scherschlitze geweitet ist und ausgetauscht werden muss. Ist der Scherschlitze geweitet, muss der Schutz durch einen neuen ersetzt werden (**Abb. 32**). Schneiden Sie nach dem Austausch eine Nut ein. Siehe Seite 47 "VOR DEM SCHNEIDEN 1. Schneiden einer Nut am Schutz".

## 10. Schmierung

Die folgenden gleitenden Oberflächen einmal im Monat schmieren, um das Elektrowerkzeug lange Zeit in gutem Betriebszustand zu halten.

Die Verwendung von Maschinenöl wird empfohlen.

Zu schmierende Punkte:

- \* Draaiend gedeelte scharnier
- \* Drehteil von Halter (A)
- \* Draaiend gedeelte klem-montage

## 11. Reinigung

Sägespäne und sonstige Abfälle regelmäßig mit einem mit Seifenwasser angefeuchteten Lappen entfernen. Den Motor zur Verhütung von Störungen vor Kontakt mit Öl oder Wasser schützen.

Wenn die Laserlinie nicht mehr zu sehen sein sollte, weil Späne oder andere Verschmutzungen das Lichtaustrittsfenster blockieren, reinigen Sie das Fenster mit einem weichen, mit Seifenwasser angefeuchteten Lappen.

Reinigen Sie die Maschine, den Kanal und unteren Schutz, indem Sie Druckluft aus einer Druckluftpistole oder einem ähnlichen Werkzeug einblasen. (**Abb. 36**)

## Information über Betriebslärm und Vibration

Die gemessenen Werte wurden entsprechend EN62841 bestimmt und in Übereinstimmung mit ISO 4871 ausgewiesen.

Gemessener A-gewichteter Schallpegel: 105 dB (A).

Gemessener A-gewichteter Schalldruck: 92 dB (A).

Messunsicherheit K: 3 dB (A).

Gehörschutz tragen.

Der angegebene Schallemissionswert wurde nach einer Standardtestmethode gemessen und kann zum Vergleich zwischen verschiedenen Werkzeugen dienen;

Er kann auch für eine Vorbeurteilung der Aussetzung verwendet werden.

### WARNING

- Die Schallemissionen während der tatsächlichen Benutzung des Elektrowerkzeugs können von den angegebenen Werten abweichen, abhängig davon, wie das Werkzeug verwendet wird, und insbesondere abhängig vom bearbeiteten Werkstück.
- Legen Sie Sicherheitsmaßnahmen zum Schutz des Bedieners fest, die auf einer Expositionseinschätzung unter den tatsächlichen Benutzungsbedingungen beruhen (unter Berücksichtigung aller Bereiche des Betriebszyklus, darunter neben der Triggerzeit auch die Zeiten, in denen das Werkzeug ausgeschaltet ist oder im Leerlaufbetrieb läuft).

## Informationen für das zu verwendende Stromversorgungssystem für Elektrowerkzeuge mit einer Nennspannung von 230 V~

Der Schaltbetrieb für elektrische Geräte verursacht Spannungsschwankungen.

Der Betrieb dieses Elektrowerkzeugs unter ungünstigen Netzbedingungen kann einen nachteiligen Einfluß auf den Betrieb anderer elektrischer Geräte ausüben.

Mit einer Netzimpedanz von 0,29 Ohm oder weniger kommt es wahrscheinlich nicht zu negativen Effekten.

Normalerweise wird die maximal zulässige Netzimpedanz nicht überschritten, wenn die Zweigleitung zum Anschluß von einem Verteilerkasten mit einer Versorgungskapazität von 25 Ampere oder mehr gespeist wird.

Bei Ausfall der Stromversorgung oder bei Herausziehen des Steckers sofort den Schalter auf OFF (AUS) stellen. Dies verhindert einen unkontrollierten Neustart.

## AUSWAHL VON ZUBEHÖREN

Die Zubehöre dieser Maschine sind auf Seite 278 aufgelistet.

### VORSICHT

Reparatur, Modifikation und Inspektion von HiKOKI-Elektrowerkzeugen müssen durch ein Autorisiertes HiKOKI-Wartungszentrum durchgeführt werden.

Besonders die Laservorrichtung sollte von autorisierten Agenten des Laserherstellers gewartet werden.

Wenden Sie sich für Reparatur der Laservorrichtung immer an ein von Autorisierten HiKOKI-Wartungszentrum.

Bei Betrieb und Wartung von Elektrowerkzeugen müssen die Sicherheitsvorschriften und Normen beachtet werden.

### GARANTIE

Auf HiKOKI-Elektrowerkzeuge gewähren wir eine Garantie unter Zugrundelegung der jeweils geltenden gesetzlichen und landesspezifischen Bedingungen. Dieses Garantie erstreckt sich nicht auf Schäden, die auf Missbrauch, bestimmungswidrigen Einsatz oder normalen Verschleiß zurückzuführen sind. Im Schadensfall senden Sie das nicht zerlegte Elektrowerkzeug zusammen mit dem GARANTIESCHEIN, den Sie am Ende dieser Bedienungsanleitung finden, an ein von HiKOKI autorisiertes Servicezentrum.

### HINWEIS

Aufgrund des ständigen Forschungs- und Entwicklungsprogramms von HiKOKI bleiben Änderungen der hierin gemachten technischen Angaben vorbehalten.

## AVERTISSEMENTS DE SÉCURITÉ GÉNÉRAUX POUR L'OUTIL

### ⚠ AVERTISSEMENT

Lire tous les avertissements de sécurité, instructions, illustrations et spécifications donnés avec cet outil électrique.

Le non-respect de toutes les instructions indiquées ci-dessous peut entraîner une électrocution, un incendie et/ou de graves blessures.

Conserver tous les avertissements et toutes les instructions pour pouvoir s'y reporter ultérieurement.

Le terme « outil » dans les avertissements fait référence à l'outil électrique alimenté par le secteur (avec cordon d'alimentation) ou à l'outil fonctionnant sur batterie (sans cordon d'alimentation).

#### 1) Sécurité de la zone de travail

a) Conserver la zone de travail propre et bien éclairée.

*Les zones en désordre ou sombres sont propices aux accidents.*

b) Ne pas faire fonctionner les outils électriques en atmosphère explosive, par exemple en présence de liquides inflammables, de gaz ou de poussières.

*Les outils électriques produisent des étincelles qui peuvent enflammer les poussières ou les fumées.*

c) Maintenir les enfants et les badauds à l'écart pendant l'utilisation de l'outil.

*Les distractions peuvent faire perdre le contrôle de l'outil à l'utilisateur.*

#### 2) Sécurité électrique

a) Il faut que les fiches de l'outil électrique soient adaptées au socle. Ne jamais modifier la fiche de quelque façon que ce soit. Ne pas utiliser d'adaptateurs avec des outils à branchement de terre.

*Des fiches non modifiées et des socles adaptés réduiront le risque de décharge électrique.*

b) Éviter tout contact du corps avec des surfaces reliées à la terre telles que les tuyaux, les radiateurs, les cuisinières et les réfrigérateurs.

*Il existe un risque accru de décharge électrique si le corps de l'utilisateur est relié à la terre.*

c) Ne pas exposer les outils à la pluie ou à des conditions humides.

*La pénétration d'eau à l'intérieur d'un outil augmentera le risque de décharge électrique.*

d) Ne pas maltraiter le cordon. Ne jamais utiliser le cordon pour porter, tirer ou débrancher l'outil. Maintenir le cordon à l'écart de la chaleur, du lubrifiant, des arêtes ou des parties en mouvement.

*Des cordons endommagés ou emmêlés augmentent le risque de décharge électrique.*

e) Lorsqu'on utilise un outil à l'extérieur, il faut utiliser un prolongateur adapté à l'utilisation extérieure.

*L'utilisation d'un cordon adapté à l'utilisation extérieure réduit le risque de décharge électrique.*

f) Si l'usage d'un outil dans un emplacement humide est inévitable, utiliser une alimentation protégée par un dispositif différentiel à courant résiduel (DDR).

*L'usage d'un DDR réduit le risque de décharge électrique.*

#### 3) Sécurité des personnes

a) Rester vigilant, regarder ce que l'on est en train de faire et faire preuve de bon sens dans son utilisation de l'outil.

**Ne pas utiliser un outil lorsqu'on est fatigué ou sous l'emprise de drogues, d'alcool ou de médicaments.**

*Un moment d'inattention en cours d'utilisation d'un outil peut entraîner des blessures graves.*

b) Utiliser un équipement de sécurité. Toujours porter des verres de protection.

*L'utilisation d'un équipement de protection comme un masque antipoussière, des chaussures de sécurité antidérapantes, un casque de sécurité ou des protections auditives dans des conditions appropriées réduira les risques de blessures corporelles.*

c) Éviter tout démarrage intempestif. S'assurer que l'interrupteur est en position d'arrêt avant de brancher l'outil au secteur et/ou à la batterie, de le ramasser ou de le porter.

*Porter un outil en ayant le doigt sur l'interrupteur ou brancher un outil dont l'interrupteur est en position de marche est source d'accidents.*

d) Retirer toute clé de réglage avant de mettre l'outil en marche.

*Une clé laissée fixée sur une partie tournante de l'outil peut donner lieu à des blessures.*

e) Ne pas se pencher trop loin. Garder une position et un équilibre adaptés à tout moment.

*Cela permet un meilleur contrôle de l'outil dans des situations inattendues.*

f) S'habiller de manière adaptée. Ne pas porter de vêtements amples ou de bijoux. Gardez vos cheveux et vos vêtements loin des pièces mobiles.

*Les pièces en mouvement peuvent happer les vêtements amples, les bijoux ou les cheveux longs.*

g) Si des dispositifs sont fournis pour le raccordement d'équipements pour l'extraction et la récupération des poussières, s'assurer qu'ils sont connectés et correctement utilisés.

*Utiliser des collecteurs de poussière peut réduire les risques dus aux poussières.*

h) La familiarité acquise par une utilisation fréquente des outils ne doit pas vous rendre complaisant et vous faire ignorer les principes de sécurité des outils.

*Un geste imprudent peut causer de graves blessures en une fraction de seconde.*

#### 4) Utilisation et entretien de l'outil

a) Ne pas forcer l'outil. Utiliser l'outil adapté à l'application souhaitée.

*Si l'on utilise l'outil électrique adéquat en respectant le régime pour lequel il a été conçu, il réalisera un travail de meilleure qualité et plus sûr.*

b) Ne pas utiliser l'outil si l'interrupteur ne permet pas de passer de l'état de marche à arrêt et vice versa.

*Un outil électrique ne pouvant être contrôlé par l'interrupteur représente un danger et doit être réparé.*

c) Débrancher la fiche de la source d'alimentation et/ou retirer la batterie de l'outil, si elle est détachable, avant tout réglage, changement d'accessoires ou avant de ranger l'outil.

*Ces mesures de sécurité préventives réduiront les risques de démarrage accidentel de l'outil électrique.*

- d) **Après utilisation, ranger l'outil électrique hors de portée des enfants et ne laisser aucune personne l'utiliser si elle n'est pas familiarisée avec les outils électriques ou ces instructions.**  
*Les outils électriques représentent un danger entre des mains inexpertes.*
- e) **Entretien des outils électriques et les accessoires.** Assurez-vous que les pièces en mouvement ne sont pas désalignées ou coincées, qu'aucune pièce n'est cassée ou que l'outil électrique n'a subi aucun dommage pouvant affecter son bon fonctionnement. Si l'outil électrique est endommagé, le faire réparer avant de le réutiliser.  
*De nombreux accidents sont dus à des outils mal entretenus.*
- f) **Garder affûtés et propres les outils permettant de couper.**  
*Un outil bien entretenu aux bords bien affûtés risquera moins de se coincer et sera plus facile à maîtriser.*
- g) **Utiliser l'outil, les accessoires et les lames, etc., conformément à ces instructions, en tenant compte des conditions de travail et du travail à réaliser.**  
*L'utilisation d'un outil électrique à des fins autres que celles prévues est potentiellement dangereuse.*
- h) **Garder les poignées et les surfaces de préhension propres, sèches et exemptes d'huile et de graisse.**  
*Les poignées et surfaces de préhension glissantes ne permettent pas de manipuler et de contrôler l'outil de manière sûre dans des situations inattendues.*
- 5) **Maintenance et entretien**
- a) **Confier l'entretien de l'outil à un réparateur qualifié utilisant uniquement des pièces de rechange identiques.**  
*Cela assurera le maintien de la sécurité de l'outil.*

## PRÉCAUTIONS

Maintenir les enfants et les personnes infirmes éloignés.

Lorsque les outils ne sont pas utilisés, ils doivent être rangés hors de portée des enfants et des personnes infirmes.

## INSTRUCTIONS DE SÉCURITÉ POUR SCIE À ONGLETS

- a) **Les scies à onglets sont conçues pour couper le bois ou les produits semblables au bois.** Elles ne peuvent pas être utilisées avec des meules à découper abrasives pour couper les matériaux ferreux comme des barres, des tiges, des goujons, etc.  
*La poussière abrasive génère des bourrages sur les pièces en mouvement, comme le carter inférieur. Les étincelles générées par une découpe abrasive brûleront le carter inférieur, le trait de coupe intégré ou les autres pièces en plastique.*
- b) **Utiliser des dispositifs de serrage pour maintenir la pièce à usiner si possible.** Si vous maintenez la pièce à usiner à la main, vous devez toujours garder la main à au moins 100 mm de chaque côté de la lame de scie. N'utiliser pas cette scie pour découper des pièces qui seraient trop petites pour être solidement attachées ou maintenues à la main.  
*Si votre main se trouve trop près de la lame de scie, il y a un risque élevé de blessures suite à un contact avec la lame.*
- c) **La pièce à usiner doit être immobile et fixée ou maintenue à la fois contre la butée et le plateau.** Ne pas introduire la pièce à usiner dans la lame ou ne pas découper «à main levée».  
*Les pièces à usiner risquent d'être projetées à grande vitesse et de causer des blessures si elles ne sont pas retenues ou sont en mouvement.*
- d) **Abaisser la scie à travers la pièce à usiner.** Ne pas tirer la scie à travers la pièce à usiner. Pour effectuer une coupe, soulever la tête de la scie et la tirer sur la pièce à usiner sans la couper, démarrer le moteur, abaisser la tête de la scie et pousser la scie à travers la pièce à usiner.  
*Si vous procédez à la découpe en tirant, la lame de la scie risque de monter sur la pièce à usiner et d'être violemment projetée vers l'opérateur.*
- e) **Ne jamais placer les mains au travers de la ligne de découpe prévue, que ce soit à l'avant ou à l'arrière de la lame de la scie.**  
*Il est très dangereux de tenir la pièce à usiner avec les «mains croisées», c'est-à-dire de prendre la pièce à usiner à droite de la lame de scie avec la main gauche ou inversement.*
- f) **Ne jamais tenter d'atteindre l'arrière de la butée en plaçant une de vos mains à moins de 100 mm de chaque côté de la lame, pour enlever les restes de bois ou pour toute autre raison alors que la lame tourne.**  
*Il n'est pas évident de se rendre compte de la proximité entre la lame de scie en mouvement et votre main et vous pourriez gravement vous blesser.*
- g) **Inspecter votre pièce à usiner avant la découpe.** Si la pièce à usiner est gauchie ou déformée, la fixer avec la face courbée extérieure vers la butée. Toujours veiller à ce qu'il n'y ait pas d'espace entre la pièce, la butée et le plateau le long de la ligne de coupe.  
*Les pièces à usiner gauchies ou déformées risquent de se tordre ou de se décaler et de se coincer sur la lame de scie en mouvement pendant la découpe. Il ne doit y avoir aucun clou ou corps étranger dans la pièce à usiner.*
- h) **Ne jamais utiliser la scie tant que le plateau n'est pas dégagé de tous les outils, les chutes de bois, etc., à l'exception de la pièce à usiner.**  
*Les petits débris ou morceaux de bois ou autres objets en contact avec la lame en rotation peuvent être projetés à grande vitesse.*
- i) **Découper une seule pièce à usiner à la fois.**  
*Il n'est pas possible de serrer ou de retenir correctement des pièces multiples empilées. Elles risquent de se coincer sur la lame ou de se déplacer pendant la découpe.*
- j) **S'assurer que la scie à onglets est montée ou placée sur une surface de travail plane et stable avant utilisation.**  
*Une surface de travail plane et ferme réduit le risque d'instabilité de la scie à onglets.*
- k) **Planifier votre travail.** Chaque fois que vous changez le réglage du biseau ou de l'angle d'onglets, assurez-vous que la butée réglable soit correctement configurée pour maintenir la pièce à usiner et n'interfère pas avec la lame ou le système de protection.  
*Sans mettre l'outil sur «ON» et sans pièce à usiner sur le plateau, déplacer la lame de scie pour terminer la découpe simulée pour s'assurer qu'il n'y aura aucune interférence ou risque de couper la butée.*
- l) **Prévoir un support adapté tel que des rallonges de table, des tréteaux de scie, etc. pour découper une pièce plus large ou plus longue que le dessus du plateau.**

# Français

*Les pièces à usiner plus longues ou plus larges que le plateau de la scie à onglets qui ne sont pas correctement supportées risquent de basculer. Si la pièce coupée ou la pièce à usiner bascule, elle risque de soulever le carter inférieur ou d'être projetée par la lame en rotation.*

**m) Ne pas demander à une autre personne de venir remplacer la rallonge du plateau ou comme support supplémentaire.**

*Si le support est instable pour la pièce à usiner, la lame risque de gripper ou la pièce de se déplacer pendant l'opération de coupe, vous entraînant vous et l'assistant vers la lame en rotation.*

**n) La pièce coupée ne doit être ni coincée ni pressée contre la lame de scie en rotation.**

*Si la pièce est confinée, c'est à dire que vous utilisez des arrêts de longueur, elle pourrait se coincer contre la lame et être projetée violemment.*

**o) Utiliser toujours un dispositif de serrage ou un dispositif conçu pour supporter correctement les matériaux ronds tels que les tiges ou les tubes.**

*Les tiges ont tendance à rouler en cours de coupe, provoquant la «morsure» de la lame et attirant la pièce et votre main vers la lame.*

**p) Laisser la lame atteindre sa vitesse maximale avant d'entrer en contact avec la pièce à usiner.**

*Cela réduira le risque de projection de la pièce.*

**q) Si la pièce à usiner ou la lame est coincée, éteindre la scie à onglet. Attendre que toutes les pièces mobiles s'arrêtent et débrancher la fiche de la source d'alimentation et/ou retirer la batterie. Ensuite, tenter de libérer le matériel coincé.**

*Vous risquez de perdre le contrôle ou d'endommager la scie à onglets si vous continuez à scier avec une pièce coincée.*

**r) Une fois la découpe terminée, relâcher l'interrupteur, maintenir la tête de la scie abaissée et attendre que la lame s'arrête avant de retirer la pièce coupée.**

*Il est dangereux de placer sa main à proximité d'une lame qui continue de tourner une fois débrayée.*

**s) Tenir la poignée fermement lors d'une coupe incomplète ou lorsque l'interrupteur est relâché avant que la tête de la scie ne soit complètement abaissée.**

*L'action de freinage de la scie peut provoquer la traction brusque vers le bas de la tête de la scie, entraînant un risque de blessure.*

8. Ne pas essuyer les pièces en plastique avec du solvant. Les solvants contenant des ingrédients abrasifs comme l'essence, le diluant, la benzine, le tétrachlorure de carbone, l'alcool, l'ammoniac et l'huile ne doivent pas être utilisés pour le nettoyage des pièces en plastique qui risqueraient des dégâts divers tels que des fissures. Nettoyer les pièces en plastique avec un linge doux légèrement humecté d'eau savonneuse.

9. N'utiliser que des pièces de rechange HIKOKI d'origine.

10. Cet outil ne devra être démonté que pour le remplacement des balais carbone.

11. La vue d'ensemble exposée de ce mode d'emploi est exclusivement réservée au centre de réparation agréé.

12. Ne jamais couper de métaux ferreux ni de maçonnerie.

13. Prévoir un éclairage général ou localisé approprié. Disposer les stocks et les pièces finies à proximité de l'opérateur en position de travail normale.

14. Porter un équipement de protection individuel approprié, qui comprendra:

Une protection anti-bruit pour réduire les risques de perte de l'ouïe.

Lunettes de protection pour éviter de se blesser les yeux.

Une protection respiratoire pour réduire les risques d'inhalation de poussières dangereuses.

Des gants pour manipuler les lames de scie (porter les lames dans un support chaque fois que cela est possible) et les matériaux bruts.

15. L'opérateur doit être suffisamment familiarisé avec l'utilisation, le réglage et le fonctionnement de l'outil.

16. Ne pas retirer les morceaux tronçonnés et autres morceaux de la pièce de la zone de coupe pendant que l'outil fonctionne et que la lame de scie ne se trouve pas sur sa position de repos.

17. Ne jamais utiliser la scie radiale à coupe d'onglet avec sa protection inférieure verrouillée en position d'ouverture.

18. Veiller à ce que la protection inférieure se déplace régulièrement.

19. Ne pas utiliser la scie sans ses protections en place, en bon ordre de marche et correctement entretenues.

20. Utiliser des lames de scie bien affûtées. Respecter la vitesse maximale inscrite sur la lame de scie.

21. Ne pas utiliser de lames de scie endommagées ou déformées.

22. Ne pas utiliser de lames de scie fabriquées dans un acier à coupe rapide.

23. Utiliser exclusivement les lames de scie recommandées par HIKOKI.

Utilisez une lame de scie respectant la spécification EN847-1.

24. Les lames de scie devront avoir un diamètre extérieur compris entre 290 mm et 305 mm.

25. Sélectionner la lame de scie qui convient pour le matériau à couper.

26. Ne jamais faire fonctionner la scie radiale à coupe d'onglet avec la lame tournée vers le haut ou sur le côté.

27. S'assurer que la pièce est exempte de corps étrangers, par exemple des clous.

28. Remplacer la plaque d'insertion lorsqu'elle est usée.

29. Ne pas utiliser la scie pour couper des matériaux autres que l'aluminium, le bois et autres matériaux similaires.

30. Ne pas utiliser la scie pour couper des matériaux autres que ceux qui sont recommandés par le fabricant.

31. Effectuer la procédure de remplacement et de réinstallation de la lame correctement.

32. Raccorder la scie radiale à coupe d'onglet à un conteneur de récupération des poussières pendant la découpe de bois.

33. Faire attention lors d'une taille d'encoche.

34. Pour transporter ou déplacer l'outil, ne pas le tenir par le support, mais saisir la poignée du support.

## PRECAUTIONS D'UTILISATION POUR LA SCIE RADIALE À COUPE D'ONGLET

1. Maintenir le sol autour de la machine de niveau, bien entretenu et sans objets qui traînent, par ex. des copeaux ou des déchets de coupe.
2. Prévoir un bon éclairage général ou localisé.
3. Utiliser les outils électriques exclusivement pour les applications spécifiées dans le mode d'emploi.
4. Confier les réparations exclusivement à un service après-vente agréé. Le fabricant ne saurait être responsable des dommages ou des blessures résultant d'une réparation effectuée par des personnes non agréées ou par une manutention inadéquate de l'outil.
5. S'assurer de l'intégrité de fonctionnement des outils électriques; ne pas en retirer les capots ou vis montés.
6. Ne pas toucher les pièces mobiles ni les accessoires si la source d'alimentation n'est pas débranchée.
7. Utiliser l'outil à une puissance inférieure à celle indiquée sur la plaque d'identification; autrement on risque d'endommager la finition et de réduire la capacité de travail en raison d'une surcharge du moteur.



35. Le support risque de sortir du socle. Saisir la poignée et non le support.
36. Commencer la coupe seulement une fois que le moteur a atteint sa vitesse maximum.
37. Couper immédiatement l'interrupteur lorsqu'il se produit une anomalie.
38. Eteindre l'outil et attendre que la lame se soit complètement arrêtée avant de procéder à un entretien ou à un réglage.
39. Lors d'une coupe d'onglet ou de biseau, ne pas relever la lame tant qu'elle n'a pas complètement cessé de tourner.
40. Lors d'une coupe avec chariot, pousser la lame et l'éloigner de l'opérateur.
41. Tenir compte de toutes les possibilités de risques résiduelles lors d'une opération de coupe, par exemple le rayonnement laser dans les yeux, l'accès inopiné aux pièces mobiles sur les pièces de coulissement mécanique de l'outil, etc.
42. Assurez-vous que la machine soit stable avant chaque coupe.  
N'utilisez que des lames de scie dont la vitesse maximale permise est supérieure à la vitesse de rotation à vide de l'outil électrique.  
Ne pas remplacer le laser avec un autre type.
43. Ne vous tenez pas debout dans une ligne avec la lame de scie à l'avant de la machine. Tenez-vous toujours à côté de la lame de scie. Cela protège votre corps contre les risques de recul. N'approchez jamais vos mains, vos doigts et vos bras de la lame de scie.  
Ne croisez pas vos bras lors de l'utilisation du bras de l'outil.
44. Si la lame de scie se coince, mettez la machine hors tension et maintenez la pièce jusqu'à ce que la lame de scie s'arrête complètement. Pour éviter tout recul, la pièce ne peut être déplacée qu'après l'arrêt complet de machine.  
Remédiez à la cause du problème du blocage de la lame de scie avant de redémarrer la machine.

## SYMBOLES

### AVERTISSEMENT

Les symboles suivants sont utilisés pour l'outil. Bien se familiariser avec leur signification avant d'utiliser l'outil.

	C12RSH2: Scie radiale à coupe d'onglet
	Pour réduire les risques de blessures, l'utilisateur doit lire le manuel d'utilisation.
	Toujours porter des lunettes de sécurité.
	Toujours porter un dispositif de protection auditive contre le bruit.
	Uniquement pour les pays européens Ne pas jeter les appareils électriques dans les ordures ménagères ! Conformément à la directive européenne 2012/19/UE relative aux déchets d'équipements électriques ou électroniques (DEEE), et à sa transposition dans la législation nationale, les appareils électriques doivent être collectés à part et être soumis à un recyclage respectueux de l'environnement.
V	volts
Hz	hertz
A	ampères
n <sub>0</sub>	vitesse à vide
	Construction de classe II
---/min	tours par minute
	courant alternatif

## CARACTÉRISTIQUES

Capacité de coupe maximale Hauteur x largeur	0°		105 mm x 312 mm
	Onglet 45°		105 mm x 220 mm
	Biseau	45° à gauche	68 mm x 312 mm
		45° à droite	43 mm x 312 mm
	Mixte	Biseau (Gauche) 45°+ Onglet (Gauche) 45°	68 mm x 220 mm
Biseau (Gauche) 45°+ Onglet (Droite) 31°		68 mm x 265 mm	
Biseau (Droite) 45° + Onglet (Droite) 45°		43 mm x 220 mm	
Biseau (Droite) 45° + Onglet (Gauche) 31°		43 mm x 265 mm	
Dimensions de lame de scie (Dia. ex. x Dia. in. x Épaisseur)			305 mm x 30 mm x 2,3 mm
Trait de scie maximum			2,8 mm
Angle de coupe d'onglet			Droite 0° – 57°, Gauche 0° – 45°
Angle de coupe de biseau			Droite 0° – 45°, Gauche 0° – 45°
Angle de coupe mixte	Biseau (Gauche) 0° – 45°	Onglet (Gauche) 0° – 45°, (Droite) 0° – 31°	
	Biseau (Droite) 0° – 45°	Onglet (Droite) 0° – 45°, (Gauche) 0° – 31°	
Tension (par région)*			110 V ~   230 V ~
Courant d'entrée*			1520 W
Vitesse à vide			4000 min <sup>-1</sup>
Dimensions de la machine (Largeur x Profondeur x Hauteur)			655 mm x 890 mm x 724 mm
Poids (net)**			27 kg
Marqueur à laser	Sortie maximum	Produit laser de classe 1M Po<0,4 mW	
	(Lambda)	650 nm	
	Support de laser	Diode laser	

\* Bien vérifier la plaque signalétique du produit car il est sujet à modification selon les régions.

\*\* Selon la procédure EPTA 01/2014

## ACCESSOIRES STANDARD

- Lame de scie de 305 mm TCT (montée sur l'outil) .....1
- Baquet de réception des copeaux .....1
- Clé à écrous de 17 mm .....1
- Ensemble d'étai .....1
- Support .....1
- Poignée latérale (montée sur l'outil) .....1
- Barrière de sécurité (montée sur l'outil) .....1
- Supports .....2
- Ensemble de sous-table .....2

Les accessoires standard sont sujets à modification sans préavis.

## UTILISATION

Coupe de divers types de cadres d'aluminium et de bois.

## AVANT L'UTILISATION

### ATTENTION

Effectuer tous les réglages nécessaires avant de brancher la fiche du cordon d'alimentation dans la prise électrique.

#### 1. Alimentation

S'assurer que la source d'alimentation correspond aux normes spécifiées sur la plaque signalétique de l'outil.

Ne pas utiliser avec un courant en continu, ou avec des transformateurs tels que des survolteurs. Le non-respect de cette consigne peut causer des dommages ou des accidents.

#### 2. Interrupteur d'alimentation

S'assurer que l'interrupteur d'alimentation est bien à la position OFF. Si l'on branche le cordon d'alimentation dans une prise secteur alors que l'interrupteur d'alimentation est sur la position ON, l'outil se mettra immédiatement en marche, ce qui pourrait provoquer un grave accident.

#### 3. Câble de rallonge

Si l'aire de travail est éloignée de la source d'alimentation, utiliser un câble de rallonge d'une épaisseur suffisante et de la capacité nominale. Le câble de rallonge devra être le plus court possible.

4. **Retirer tous les matériaux d'emballage qui sont attachés ou connectés à l'outil avant d'essayer de le faire fonctionner.**
5. **Débloquer de la goupille de verrouillage. (Fig. 3)**  
Lorsque l'outil électrique quitte nos usines, les pièces principales sont immobilisées par une tige de verrouillage.  
Déplacer légèrement la poignée de façon que la tige de verrouillage se dégage.  
Pendant le transport, verrouiller la tige de verrouillage dans le réducteur.
6. **Fixer le baquet de réception des copeaux sur la scie (Fig. 1)**
7. **Installation (Fig. 4)**  
Toujours fixer l'outil à un établi.  
Fixer l'outil électrique sur un établi horizontal et de niveau.  
Sélectionner des boulons de 8 mm de diamètre et d'une longueur adaptée à l'épaisseur de l'établi.  
Les boulons devront avoir une longueur d'au moins 40 mm, plus l'épaisseur de l'établi.  
Par exemple, utiliser des boulons de 8 mm × 65 mm avec un établi d'une épaisseur de 25 mm.

8. **Réglage du porte-socle (Fig. 5)**  
Desserrer la vis moletée de 6 mm avec la clé à écrou de 10 mm fournie. Régler le porte-socle de façon que sa surface touche l'établi ou la surface du plancher.  
Après l'ajustement, resserrez bien le boulon de 6 mm.
9. **Vérifier si la protection inférieure fonctionne correctement**

#### ATTENTION

- Cette scie radiale à coupe d'onglet est équipée d'un verrou de tête de scie par mesure de sécurité.
  - Pour abaisser la tête de scie en vue d'une coupe, il faut libérer le verrou en appuyant sur le levier (A) avec le pouce.
- (1) Quand on abaisse la poignée tout en appuyant sur le levier (A), vérifier que la protection inférieure tourne régulièrement (Fig. 6).
  - (2) Ensuite, vérifier que la protection inférieure revient à sa position d'origine quand on relève la poignée.

#### 10. Angle oblique

- Avant que l'outil électrique soit expédié de l'usine, il est ajusté à 0°, à angle droit, à un angle de coupe en biseau gauche de 45° et à un angle de coupe en biseau droit de 45° avec la vis d'arrêt de 8 mm, le boulon (A) de 8 mm et le boulon de 8 mm (B).
- Lorsque du changement de réglage, modifier la hauteur de la vis d'arrêt de 8 mm, du boulon de 8 mm (A) ou du boulon de 8 mm (B) en les tournant.
- Lors du changement de l'angle en biseau vers la droite à 45°, tirer sur la goupille de réglage (A) située dans la direction indiquée sur la Fig. 7-b et incliner la tête du moteur vers la droite.
- Lors du réglage de la tête du moteur à 0°, toujours ramener la goupille de réglage (A) à sa position initiale comme indiqué sur la Fig. 7-b.

#### 11. Vérification de la position limite de la lame de scie

- Vérifier que la lame de scie s'abaisse jusqu'à 9 à 10 mm en-dessous de la plaque d'insertion.
- Lors du remplacement d'une lame de scie, régler la position limite inférieure de manière à ce que la lame de scie ne coupe pas la plaque tournante ou qu'une découpe complète ne soit pas possible.
- Pour régler la position limite de la lame de scie, suivre la procédure (1) indiquée ci-après (Fig. 8).
- En outre, lors du changement de position d'un boulon de réglage de profondeur de 8 mm faisant office de position limite inférieure de la butée de la lame de scie.
- (1) Tourner le boulon de réglage de profondeur de 8 mm, changer la hauteur de la tête du boulon et des contacts de la charnière, et régler la position limite inférieure de la lame de scie.

#### REMARQUE

Vérifier que la lame de scie est réglée de manière à ce qu'elle ne coupe pas la plaque tournante.

## AVANT LA COUPE

#### 1. Découpe d'une rainure dans la protection

Le support (A) a une protection (voir Fig. 10) dans laquelle une rainure doit être coupée lors de l'utilisation de l'outil pour la première fois. Desserrer la vis moletée de 6 mm de façon à ce que la protection rentre légèrement.

Puis, placer un morceau de bois approprié sur la surface du guide et de la plaque et le fixer dans l'ensemble d'étau. Faites glisser la tête du moteur vers l'arrière jusqu'au bout. Puis serrez le bouton de fixation de coulissement. Enclencher l'interrupteur et attendre que la lame atteigne son plein régime, puis abaisser lentement la poignée pour découper une rainure dans la protection. (Voir Fig. 21)

#### ATTENTION

Ne pas découper la rainure trop rapidement; l'on pourrait endommager la protection.  
N'utilisez pas de coupe avec chariot pour les tâches de rainure.

## APPLICATIONS PRATIQUES

#### AVERTISSEMENT

- Pour éviter tout risque de blessure, ne jamais retirer ni installer la pièce sur la table pendant que l'outil fonctionne.
- Ne jamais amener les membres à l'intérieur de la ligne à côté du signe d'avertissement pendant que l'outil fonctionne (Voir Fig. 9). Cela pourrait être dangereux.

#### ATTENTION

- Il serait très dangereux d'installer ou d'ôter la pièce pendant que la scie fonctionne.
- Pour scier, retirer les copeaux de la plaque tournante.
- Si l'accumulation de copeaux est excessive, la lame sera découverte en raison du bourrage. Ne jamais approcher la main ni aucun objet de la lame ainsi exposée.

#### 1. Utilisation de l'interrupteur

L'outil ne démarre pas, sauf si le bouton de verrouillage est enfoncé lorsque le commutateur est tiré vers l'arrière. Le bouton de verrouillage peut être activé en l'appuyant depuis le côté gauche.

Une fois que le commutateur est activé, la lame de la scie continuera à fonctionner aussi longtemps que vous tirez sur la détente du commutateur, même si vous relâchez le bouton de verrouillage.

Lorsque le commutateur est relâché, le bouton de verrouillage se désengage automatiquement pour éviter tout démarrage intempestif du moteur.

#### AVERTISSEMENT

Ne bloquez jamais le bouton de verrouillage en position enfoncée.

Si le commutateur est tiré vers l'arrière, l'outil commence à fonctionner soudainement, ce qui pourrait entraîner des blessures.

Afin d'éviter toute utilisation sans autorisation de cet outil, insérez un cadenas à travers le trou de la détente du commutateur.

#### 2. Utilisation de l'ensemble d'étau (Accessoire standard) (Fig. 12)

- (1) L'ensemble de l'étau peut être monté soit sur la butée gauche {Butée (B)} soit sur la butée droite {Butée (A)}.
- (2) Le support de la vis peut être élevé ou abaissé en fonction de la hauteur de la pièce.
- (3) Tourner le bouton supérieur et fixer solidement la pièce en place.

# Français

## AVERTISSEMENT

Toujours serrer la pièce à fond ou la fixer sur le guide avec l'étau ; sinon, la pièce risque d'être projetée de la plaque et de provoquer des blessures.

## ATTENTION

Toujours s'assurer que la tête du moteur n'est pas en contact avec l'ensemble d'étau lorsqu'on l'abaisse pour la coupe. S'il y a un danger quelconque de le faire, déplacer l'ensemble de l'étau à une position où il n'entre pas en contact avec la lame de la scie.

### 3. Installation de la plaque d'insertion (Fig. 13)

Les plaques d'insertion se montent sur la plaque tournante. Lorsque l'outil quitte nos usines, les plaques d'insertion sont fixées de façon que la lame de scie n'entre pas en contact avec elles. Le morfil de la surface inférieure de la pièce sera considérablement réduit si la plaque d'insertion est fixée de façon que le jeu entre la surface latérale de la plaque d'insertion et la lame de scie soit minimum. Avant d'utiliser l'outil, supprimer ce jeu en procédant de la façon suivante.

- (1) Découpe à angle droit  
Desserrer les trois vis à métaux de 5 mm, puis fixer la plaque d'insertion du côté gauche et serrer provisoirement les vis à métaux de 5 mm aux deux extrémités. Ensuite, fixer la pièce (200 mm de large environ) avec l'ensemble d'étau et la couper. Après avoir aligné la surface de coupe sur le bord de la plaque d'insertion, serrer à fond les vis à métaux de 5 mm aux deux extrémités. Retirer la pièce et fixer solidement la vis à métaux de 5 mm centrale. Régler la plaque d'insertion du côté droit de la même façon.
- (2) Découpe à angle de biseau à gauche et à droite  
Régler la plaque d'insertion de la même manière que pour la découpe à angle droit.

## ATTENTION

Après avoir réglé la plaque d'insertion pour la coupe à angle direct, la plaque d'insertion sera légèrement coupée si on l'utilise pour une coupe à angle de biseau. Si l'on doit effectuer une coupe à angle de biseau, régler la plaque d'insertion pour une coupe à angle de biseau.

### 4. Vérification pour l'utilisation du guide auxiliaire (A) (Fig. 14).

## AVERTISSEMENT

En coupant à angle droit, desserrer le boulon à oreilles de 6 mm, puis faire glisser la butée secondaire (A) vers l'extérieur et l'enlever. Le non-respect de cette consigne peut provoquer le contact du corps principal ou de la lame de scie avec la butée secondaire (A) et causer des blessures.

Cet outil électrique est équipé d'un guide auxiliaire (A). Pour effectuer une coupe à angle direct ou une coupe à angle de biseau à gauche, utiliser le guide auxiliaire (A). Ensuite, on pourra effectuer une coupe stable du matériau avec une large face de dépouille. En coupant à angle droit, desserrer le boulon à oreilles de 6 mm, puis faire glisser la butée secondaire (A) vers l'extérieur et l'enlever, comme indiqué sur la Fig. 14.

### 5. Vérification pour l'utilisation du guide auxiliaire (B) (Fig. 14).

## AVERTISSEMENT

En coupant à angle gauche, desserrer le boulon à oreilles de 6 mm, puis faire glisser la butée secondaire (B) vers l'extérieur et l'enlever. Le non-respect de cette consigne peut provoquer le contact du corps principal ou de la lame de scie avec la butée secondaire (B) et causer des blessures.

Cet outil électrique est équipé d'un guide auxiliaire (B). Pour effectuer une coupe à angle direct ou une coupe à angle de biseau à droite, utiliser le guide auxiliaire (B). Ensuite, on pourra effectuer une coupe stable du matériau avec une large face de dépouille. En coupant à angle gauche, desserrer le boulon à oreilles de 6 mm, puis faire glisser la butée secondaire (B) vers l'extérieur, comme indiqué sur la Fig. 14.

### 6. Mise en place de la sous-table (Fig. 15)

À l'aide d'un objet comme une équerre en acier, faites correspondre les surfaces supérieures de la surface de la base et de la sous-table. Ajustez le niveau vertical de la sous-table en tournant le boulon de réglage de hauteur de 8 mm. Après avoir effectué le réglage, fixez le support avec le boulon 8 mm à l'arrière de la base, puis fixez la vis moletée de 6 mm de la sous-table.

### 7. Utilisation d'un trait à l'encre (Réglage de la garde)

- (1) Coupe à angle droit  
Desserrer la vis moletée de 6 mm et toucher l'extrémité de la protection avec la pièce.  
En alignant le trait à l'encre sur la pièce avec la rainure de la protection, la pièce sera coupée suivant le trait à l'encre.
- (2) Coupe d'onglet et coupe mixte (Coupe d'onglet + coupe de biseau)  
Lorsqu'on abaisse la section du moteur, la protection inférieure se soulève et la lame de scie apparaît. Aligner le trait à l'encre sur la lame de scie.

## ATTENTION

A certaines positions de la plaque tournante lorsqu'on la tourne, la protection dépasse de la surface du guide. Desserrer la vis moletée de 6 mm et repousser la protection en position rentrée. Ne jamais soulever la protection inférieure pendant que la lame de scie tourne. Lors d'une coupe à un angle de 45° vers la droite ou plus, glisser la protection vers l'arrière.  
Non seulement la protection et le guide auxiliaire (A) et guide auxiliaire (B) entreront en contact l'une avec l'autre, ce qui affectera la précision de coupe, mais cela pourrait également endommager la protection.

### 8. Réglage de la position de la raie laser

Avec cet outil, il est facile de tracer des traits à l'encre sur le marqueur à laser (Fig. 16).

Selon le choix de la coupe, la ligne laser peut être alignée avec le côté gauche de la coupe (lame de scie) ou le côté droit de la coupe.

Quand l'outil quitte nos usines, la raie laser est réglée à la largeur de la lame de scie. Régler la position de la lame de scie et celle de la raie laser en effectuant les opérations suivantes en fonction de l'usage prévu.

- (1) Allumer le marqueur au laser et découper une rainure d'environ 5 mm de profondeur sur une pièce mesurant environ 20 mm de haut et 150 mm de large. Tenir la pièce portant la rainure avec l'étau dans la position où elle se trouve et ne pas la bouger. Pour le découpage de rainures, voir "18. Procédure de coupe de rainures".
- (2) Ensuite, tourner l'ajusteur et déplacer la raie laser. (Si l'on tourne l'ajusteur dans le sens des aiguilles d'une montre, la raie laser se déplacera vers la droite, et si on le tourne dans le sens inverse des aiguilles d'une montre, la raie laser se déplacera vers la gauche.) Lorsqu'on travaille avec le trait à l'encre aligné sur le côté gauche de la lame de scie, aligner la raie laser sur l'extrémité gauche de la rainure (Fig. 17). Lorsqu'on l'aligne sur le côté droit de la lame de scie, aligner la raie laser sur le côté droit de la rainure.
- (3) Après avoir réglé la position de la raie laser, tracer un trait à l'encre à angle droit sur la pièce et aligner le trait à l'encre sur la raie laser. Pour aligner le trait à l'encre, glisser la pièce petit à petit et la fixer avec l'étau à la position où la raie laser recouvre le trait à l'encre.

Recommencer le travail de rainurage et vérifier la position de la raie laser. Si l'on désire modifier la position de la raie laser, recommencer le réglage en effectuant les opérations (1) à (3).

## AVERTISSEMENT

- Avant de brancher la fiche d'alimentation dans la prise, bien vérifier que le corps de l'outil et le marqueur au laser sont hors tension.
- Faire extrêmement attention avec le maniement de la gâchette lors du réglage de la position de la raie laser, car la fiche d'alimentation est branchée dans la prise pendant cette opération.  
Si l'on appuie par inadvertance sur la gâchette, la lame de scie risque de se mettre à tourner et de provoquer des accidents.
- Ne pas retirer le marqueur au laser pour l'utiliser à d'autres fins.

## ATTENTION (Fig. 18)

- Rayonnement laser. Ne pas regarder le faisceau.
- Rayonnement laser sur la plaque. Ne pas regarder le faisceau. Si l'on dirige les yeux directement sur le faisceau laser, car on risque de s'abîmer les yeux.
- Ne pas démonter.
- Ne pas secouer fortement le marqueur au laser (corps principal de l'outil) ; cela pourrait décaler la position de la raie laser et endommager le marqueur au laser ainsi que raccourcir sa durée de service.
- Ne laisser le marqueur à laser allumé que pendant l'opération de coupe. Un allumage prolongé du marqueur à laser peut raccourcir sa durée de service.
- L'utilisation de commandes ou le réglage ou l'exécution d'opérations autres que ceux qui sont spécifiés ici risquent d'entraîner une exposition à un rayonnement dangereux.

## REMARQUE

- Effectuer la coupe en faisant chevaucher la ligne tracée à l'encre et la ligne laser.
- Si la ligne tracée à l'encre et la ligne laser se chevauchent, la puissance et la faiblesse de la lumière sont modifiées, ce qui permet une coupe stable car on peut alors discerner la superposition des lignes. Cela garantit les plus petites erreurs de coupe.
- Pendant un travail à l'extérieur ou près d'une fenêtre, il est parfois difficile de voir la raie laser à cause du soleil. Dans ce cas, aller dans un endroit non directement exposé au soleil pour effectuer le travail.
- Vérifier et s'assurer périodiquement que la position de la ligne laser est convenable. Pour effectuer la vérification, tracer à l'encre une ligne perpendiculaire sur la pièce de 20 mm de hauteur et de 150 mm de largeur et s'assurer que que la ligne laser est alignée sur la ligne tracée à l'encre. [L'écart entre la ligne tracée à l'encre et la ligne laser doit être inférieure à l'épaisseur de la ligne tracée à l'encre (0,5 mm)] (Fig. 19).

## 9. Opération de coupe

- (1) Comme indiqué à la Fig. 20, la largeur de la lame est la largeur de coupe. En conséquence, glisser la pièce vers la droite (vue de la position de l'opérateur) pour obtenir la longueur (b), et sur la gauche pour obtenir la longueur (a).  
Si le marqueur laser est utilisé, aligner la ligne laser sur le côté gauche de la lame de scie, puis aligner la ligne tracée à l'encre sur la ligne laser.
- (2) Après avoir enclenché l'interrupteur et vérifié que la lame de scie tourne à plein régime, abaisser lentement la poignée en exerçant une pression continue sur le levier (A) et approcher la lame de scie de la pièce à découper.
- (3) Une fois que la lame de scie est entrée en contact avec la pièce, abaisser progressivement la poignée pour couper la pièce.

- (4) Après avoir coupé la pièce à la profondeur voulue, mettre l'outil hors tension et laisser la lame de scie s'arrêter complètement avant de relever la poignée de la pièce pour la ramener en position complètement rentrée.

## ATTENTION

- Pour les dimensions de coupe maximales, voir le tableau des "CARACTÉRISTIQUES".
- Une pression accrue sur la poignée n'augmente pas la vitesse de coupe. Au contraire, une pression excessive risque d'entraîner une surchauffe du moteur et/ou d'amoinrir le rendement.
- Vérifier que la gâchette est réglée sur OFF et que la fiche d'alimentation est débranchée de la prise chaque fois qu'on ne se sert pas de l'outil.
- Toujours mettre l'outil hors tension et attendre que la lame de scie se soit complètement arrêtée avant de relever la poignée de l'outil. Si on relève la poignée alors que la lame de scie tourne encore, la pièce tronçonnée risque de se coincer contre la lame de scie et d'envoyer dangereusement voler des fragments de matériau.
- Chaque fois qu'on termine une opération de coupe ou de sciage par trait haut, mettre l'outil hors tension et vérifier que la lame a cessé de tourner. Ensuite, relever la poignée et la ramener en position complètement rentrée.
- Retirer sans faute le morceau coupé du dessus de la plaque tournante, puis aller à l'étape suivante.
- Une opération de coupe continue peut entraîner une surcharge du moteur. Toucher le moteur et s'il est chaud, arrêter la découpe et laisser reposer pendant 10 minutes environ, puis reprendre la découpe.

## 10. Coupe de pièces étroites (Coupe verticale) (Fig. 21)

Abaisser la charnière sur le support (A), puis serrer le bouton de fixation du chariot (Fig. 2). Abaisser la poignée pour couper la pièce. En utilisant l'outil électrique de cette façon, on pourra effectuer des coupes de pièces allant jusqu'à 107 mm carrés.

## 11. Coupe de pièces volumineuses (Fig. 22, 23)

Il peut arriver que la coupe ne puisse pas s'effectuer complètement en fonction de la hauteur de la pièce. Dans ce cas, monter une planche auxiliaire à l'aide des vis à tête plate de 6mm et des écrous de 6mm en utilisant les orifices de 7mm de la surface de la garde (deux orifices de chaque côté). (Fig. 22)

Pour l'épaisseur de la planche auxiliaire, voir "CARACTÉRISTIQUES".

## REMARQUE

Lors de la découpe d'une pièce de plus de 107 mm de hauteur à angle droit ou de 70 mm à angle de biseau à gauche ou 45 mm à angle de biseau à droite, régler la position limite inférieure de manière à ce que la base de la tête du moteur ne soit pas en contact avec la pièce.

Pour régler la position limite inférieure de la lame de scie, suivre la procédure (1) indiquée dans la Fig. 23.

- (1) Baisser la tête du moteur et tourner le boulon de réglage de profondeur de 8 mm et procéder aux réglages de manière à laisser un espace de 2 à 3 mm entre la position limite inférieure et le haut de la pièce au niveau de la position limite inférieure, où la tête du boulon de réglage de profondeur de 8 mm entre en contact avec la charnière.

## 12. Coupe de pièces larges (Coupe avec chariot) (Fig. 24)

- (1) Pièces de 107 mm de hauteur et 312 mm de largeur: Desserrer le bouton de fixation du chariot (A) (Fig. 2), saisir la poignée et glisser la lame de scie vers l'avant. Ensuite, appuyer sur la poignée et ramener la lame de scie vers l'arrière pour couper la pièce. Ceci facilitera la coupe de pièces d'une hauteur allant jusqu'à 107 mm et d'une largeur allant jusqu'à 312 mm.

# Français

- (2) Pièces de 120 mm de hauteur et 260 mm de largeur. Les pièces d'une hauteur allant jusqu'à 120 mm et d'une largeur allant jusqu'à 260 mm peuvent être découpées comme cela est décrit dans le paragraphe 15-(1) ci-dessus.

## ATTENTION

- En découpant une pièce de 120 mm de hauteur, régler la position limite inférieure de la tête du moteur de façon à laisser un espace de 2 à 3 mm entre la bordure inférieure de la tête du moteur et la pièce au niveau de la position limite inférieure.
- Si la poignée est appuyée avec une force excessive ou une force latérale, la lame de scie peut vibrer pendant l'opération de découpe et entraîner des marques indésirables sur la pièce, réduisant ainsi la qualité de la coupe. Par conséquent, appuyer doucement et soigneusement sur la poignée.
- En cas de coupe de biseau, pousser légèrement la poignée vers l'arrière (reculer). L'arrêt du mouvement de la poignée pendant la découpe entraînera des marques indésirables sur la pièce.

## AVERTISSEMENT

- En cas de coupe de biseau, suivre les procédures. La coupe avec chariot (vers l'opérateur) est très dangereuse dans la mesure où la lame de scie peut cogner la pièce vers le haut. Par conséquent, toujours glisser la poignée à l'écart de l'opérateur.
- Toujours retourner le chariot en position arrière totale après chaque opération de coupe croisée pour réduire le risque de blessures.
- Ne jamais mettre la main sur la poignée latérale pendant une opération de coupe car la lame de scie passe tout près de la poignée latérale lorsqu'on abaisse la tête du moteur.

### 13. Procédure de coupe d'onglet

- (1) Desserrer la poignée latérale et relever le levier des butées d'angle. Ensuite, régler la plaque tournante jusqu'à ce que l'indicateur soit aligné sur la valeur voulue de l'échelle d'onglet (**Fig. 25**).
- (2) Resserrer la poignée latérale pour fixer la plaque tournante à la position voulue.
- (3) L'échelle d'onglet indique à la fois l'angle de coupe de l'échelle d'angle et le gradient de l'échelle de degré.
- (4) On pourra utiliser le gradient, qui est le rapport de la hauteur sur la base de la section triangulaire à retirer, pour régler l'échelle d'onglet au lieu de l'angle de coupe, si on le souhaite. En conséquence, pour couper une pièce à un degré de 2/10, régler l'indicateur sur la position.

## REMARQUE

- L'outil est équipé de crans positifs à droite et à gauche du réglage central de 0°, à 15°, 22,5°, 30° et 45°. Vérifier que l'échelle d'onglet et la pointe de l'indicateur sont alignés correctement.
- Une utilisation de la scie avec l'échelle d'onglet et l'indicateur incorrectement alignés, ou avec la poignée latérale incorrectement serrée, entraînera une mauvaise précision de coupe.

### 14. Procédure de coupe de biseau (**Fig. 26**)

- (1) Desserrer le levier de serrage et incliner la lame de scie vers la gauche ou vers la droite. Pour incliner la tête du moteur vers la droite, tirer la goupille de réglage (A) vers l'arrière. Le levier de serrage utilise un système de loquet. Pour mettre en contact l'établi et le corps principal, tirer le levier de serrage dans le sens de la flèche, comme indiqué à la **Fig. 26**, et changer la direction du levier de serrage.
- (2) Régler l'angle de biseau à la valeur voulue tout en regardant l'échelle et l'indicateur d'angle de biseau, puis fixer le levier de serrage.

## AVERTISSEMENT

Lorsqu'on fixe la pièce sur la côté gauche ou sur le côté droit de la lame, la section tronçonnée courte vient reposer sur le côté droit ou le côté gauche de la lame. Toujours mettre l'outil hors tension et attendre que la lame de scie se soit complètement arrêtée avant de relever la poignée de la pièce.

Si on relève la poignée alors que la lame de scie tourne encore, la pièce tronçonnée risque de se coincer contre la lame de scie et d'envoyer dangereusement voler des fragments de matériau.

Si l'on interrompt la coupe de biseau à mi-chemin, recommencer la coupe après avoir ramené la tête du moteur à sa position d'origine.

Si l'on commence à mi-chemin sans avoir ramené la tête, le carter de sécurité se coincera dans l'encoche de coupe de la pièce et il touchera la lame.

## ATTENTION

En découpant une pièce de 75 mm de hauteur en biseau à gauche de 45° ou une pièce de 50 mm de hauteur en biseau à droite de 45°, régler la position limite inférieure de la tête du moteur de manière à laisser un espace de 2 à 3 mm entre la bordure inférieure de la tête du moteur et la pièce, au niveau de la position limite inférieure (vous reporter à "11. Vérification de la position limite de la lame de scie" en page 59).

### 15. Procédure de coupe mixte

La coupe mixte s'effectue en suivant les instructions des sections 13 et 14 ci-dessus. Pour obtenir les dimensions maximales de la coupe mixte, voir le tableau des "CARACTÉRISTIQUES".

## ATTENTION

Toujours tenir la pièce de la main droite ou de la main gauche et la couper en déplaçant la section ronde de la scie vers l'arrière de la main gauche.

Il serait très dangereux de tourner la plaque tournante vers la gauche pendant une coupe mixte car la lame de scie risque d'entrer en contact avec la main qui tient la pièce.

En cas de coupe mixte (angle + biseau) par biseau à gauche, faire glisser la butée secondaire (B) vers l'extérieur, et engager l'opération de coupe.

En cas de coupe mixte (angle + biseau) par biseau à droite, retirer la butée secondaire (A) et engager l'opération de coupe.

### 16. Coupe de pièces longues

Pour la coupe de pièces longues, utiliser une plateforme auxiliaire de la même hauteur que le support et le socle de l'équipement auxiliaire spécial.

Capacité : Bois (l × H × L)

300 mm × 45 mm × 1300 mm ou

180 mm × 25 mm × 2000 mm

### 17. Vérification pour l'utilisation de l'étau de corniche à courbe complexe, et des butées de corniche à courbe complexe (L) et (R) (Accessoire en option)

- (1) Les butées de corniche à courbe complexe (L) et (R) (accessoires en option) permettent d'exécuter une coupe de corniche à courbe complexe en toute facilité sans qu'il soit nécessaire d'incliner la lame. Les installer des deux côtés du socle comme indiqué à la **Fig. 27**. Après l'insertion, serrer les vis moletées de 6 mm pour fixer solidement les butées de corniche à courbe complexe.

- (2) L'étau pour corniche à courbe complexe (B) (accessoire en option) se monte soit sur le guide gauche (guide (B)) soit sur le guide droit (guide (A)). Il se combine à la pente de la corniche à courbe complexe et il est possible d'appuyer sur l'étau. Ensuite, tourner le bouton supérieur selon les besoins pour fixer solidement la corniche à courbe complexe en position. Pour élever ou abaisser l'étau équipé, commencez par desserrer la vis sans tête à six pans creux.

Après avoir réglé la hauteur, serrer le boulon à ailettes de 6 mm à fond, puis tourner le bouton supérieur selon les besoins pour fixer solidement la corniche à courbe complexe en position (Fig. 28).

Placer la corniche à courbe complexe avec son BORD EN CONTACT AVEC LE MUR contre la garde de guidage, et son BORD EN CONTACT AVEC LE PLAFOND contre les butées de corniche à courbe complexe comme indiqué à la Fig. 28. Régler les butées de corniche à courbe complexe en fonction de la taille de la corniche à courbe complexe. Serrer le boulon à ailettes de 6 mm pour fixer les butées de corniche à courbe complexe. Pour l'angle d'onglet, voir la table inférieure.

Utiliser le guide auxiliaire (A) pour fixer plus solidement la corniche à courbe complexe (Fig. 11).

## AVERTISSEMENT

Toujours serrer fermement l'étau pour fixer la corniche à courbe complexe au guide ; sinon, la corniche à courbe complexe risque d'être projetée de la table et de provoquer des blessures.

Ne pas effectuer de coupe de biseau. Le corps principal ou la lame de scie risquent d'entrer en contact avec le guide auxiliaire et de provoquer des blessures.

## ATTENTION

Toujours s'assurer que la tête du moteur n'est pas en contact avec l'ensemble d'étau lorsqu'on l'abaisse pour la coupe. S'il existe un danger que cela puisse arriver, desserrer la vis sans tête à six pans creux et déplacer l'étau équipé de la couronne de moulage dans une position dans laquelle il ne touchera pas la lame de la scie.

### 18. Procédure de coupe de rainures

Il est possible de découper des rainures dans la pièce en réglant le boulon de réglage de la profondeur de 6 mm (Fig. 29).

(1) Tourner le support de butée dans le sens indiqué dans la Fig. 30.

Abaisser la tête du moteur et tourner le boulon de réglage de profondeur de 6 mm manuellement (où la tête du boulon de réglage de profondeur de 6 mm est en contact avec la charnière).

(2) Régler la profondeur de coupe voulue en réglant la distance entre la lame de scie et la surface du socle (Fig. 29).

## REMARQUE

Pour découper une seule rainure à une extrémité de la pièce, retirer la section inutile avec un ciseau.

### 19. À l'aide du sac de poussière (accessoires standard) (Fig. 31)

(1) Connectez le sac de poussière avec le conduit de l'outil à moteur.

(2) Lorsque que le sac est rempli de sciures, de la poussière jaillit du sac de poussière lorsque la lame de scie tourne. Vérifiez régulièrement le sac de poussière et videz-le avant qu'il ne soit plein.

(3) Pendant la coupe en biseau et combinée, fixez le sac de poussière perpendiculaire à la surface de base.

### 20. Connexion de l'extracteur de poussière (vendu séparément) (Fig. 32)

N'inhalez pas les poussières dangereuses générées lors de l'opération de coupe.

La poussière peut mettre en danger votre santé et celle des passants.

L'utilisation d'extracteurs de poussière peut réduire les risques dus aux poussières.

En connectant l'extracteur de poussière à l'adaptateur, le joint et l'adaptateur du collecteur de poussière, la majorité de la poussière peut être collectée.

Connectez l'extracteur de poussière à l'adaptateur.

(1) Connectez dans l'ordre de tuyau (38 mm ID x 3 m de long) et d'adaptateur (accessoire standard d'extracteur de poussière) joint (en option) et l'adaptateur du collecteur de poussière (accessoire en option) avec le conduit de l'outil à moteur.

La connexion est effectuée en appuyant dans la direction de la flèche. (Fig. 32)

L'adaptateur du collecteur de poussière (accessoire en option) est fixé sur le conduit par un collier de serrage. (accessoire en option)

## MONTAGE ET DÉMONTAGE DE LA LAME DE SCIE

### AVERTISSEMENT

Pour éviter tout risque d'accident ou de blessure, toujours couper l'interrupteur à détente et débrancher la fiche d'alimentation de la prise secteur avant démonter ou de démonter la lame de scie.

#### 1. Mise en place de la lame de scie (Fig. 33)

(1) Utiliser la clé à écrous de 5 mm pour serrer le couvercle d'axe, puis retirer le couvercle d'axe.

(2) Appuyer sur le verrou de la broche et desserrer le boulon de 10 mm avec une clé de 17 mm (accessoire standard). Le boulon de 10 mm est fileté à gauche, le desserrer donc en le tournant vers la droite.

### REMARQUE

Si le verrou de la broche ne peut être enfoncé aisément pour verrouiller la broche, tourner le boulon de 10 mm avec une clé de 17 mm (accessoire standard) tout en appuyant sur le verrou de la broche.

L'axe de la lame de scie se verrouille quand en enfonce le verrou d'axe.

(3) Retirer le boulon et la rondelle (D).

(4) Relever la protection inférieure et fixer la lame de scie.

### AVERTISSEMENT

Lors de la mise en place de la lame de scie, veiller à ce que le repère de rotation de la lame corresponde au sens de rotation du couvercle de l'arbre (Fig.1).

(5) Nettoyer à fond la rondelle (B) et le boulon 10 mm, puis les installer sur l'axe de montage de la lame de scie.

(6) Appuyer sur le verrou de la broche et serrer le boulon de 10 mm en le tournant vers la gauche avec un accessoire standard (clé de 17 mm).

(7) Tourner le couvercle de l'axe jusqu'à ce que le crochet du couvercle de l'axe se trouve à sa position d'origine. Ensuite, serrer le boulon de 6 mm.

### ATTENTION

○ Un guide anti-poussière est installé derrière la charnière. Lors du retrait ou de l'installation de la lame de scie, ne pas toucher le guide anti-poussière au risque de le briser ou de fissurer les embouts de la lame de scie.

○ Serrer le boulon 10 mm de façon qu'il ne puisse pas se desserrer pendant le fonctionnement.

○ Vérifier que le boulon 10 mm est correctement serré avant de mettre l'outil en marche.

○ S'assurer que la protection inférieure est en position de fermeture.

#### 2. Retrait de la lame de scie

Retirer la lame de scie en procédant dans l'ordre inverse de l'installation décrite au paragraphe 1 ci-dessus.

Soulever la protection inférieure, et la lame de scie se retirera en toute facilité.

### ATTENTION

Ne jamais installer de lames de scie mesurant plus de 305 mm de diamètre.

## TRANSPORT DU CORPS PRINCIPAL

L'ensemble de l'étau pourrait tomber pendant le transport. Retirez l'ensemble ou bien glissez un morceau de bois dans l'étau pour le fixer fermement.

Abaissez la tête et insérez la goupille de verrouillage (voir page 59 «Déblocage de la goupille de verrouillage»).

Serrez également le bouton de fixation du chariot de façon à ce que la charnière soit positionnée contre le support (A) et fixez la tête.

Tournez et desserrez la poignée latérale, tournez le plateau tournant le plus à droite possible et fixez-le en tournant la poignée en position fixe. Le corps principal sera ainsi encore plus compact.

Lors du transport du corps principal, tenez-le dans vos bras, en le tenant à deux mains par la poignée située sur la base. Lorsque le transport est effectué par deux personnes, chaque personne doit utiliser ses deux mains pour tenir la poignée de transport, la poignée latérale et la poignée de la base.

## ENTRETIEN ET VÉRIFICATION

### AVERTISSEMENT

Pour éviter tout risque d'accident ou de blessure, toujours vérifier que l'interrupteur à détente est sur la position OFF et que la fiche d'alimentation est débranchée de la prise secteur avant d'effectuer un entretien ou une vérification.

Si l'on constate une défaillance de l'outil, y compris des protections et de la lame de scie, contacter un personnel qualifié sans tarder.

### 1. Vérification de la lame

Toujours remplacer la lame dès qu'elle présente des signes d'usure ou de dommage.

Une lame endommagée risque de provoquer des blessures, et une lame usée peut réduire le rendement et provoquer une surcharge du moteur.

### ATTENTION

Ne jamais utiliser de lame émoussée. Si la lame est émoussée, sa résistance à la pression de la main appliquée par la poignée de l'outil a tendance à augmenter, ce qui rend le fonctionnement de l'outil électrique peu sûr.

### 2. Vérification des vis de montage

Vérifier régulièrement les vis de montage et s'assurer qu'elles sont bien serrées. Au cas où une vis serait desserrée, la resserrer immédiatement, car une telle négligence pourrait provoquer un grave accident.

### 3. Inspection des balais en carbone (Fig. 35)

Le moteur utilise des balais en carbone qui sont des pièces consommables. Un balai en carbone excessivement usé pouvant entraîner une anomalie du moteur, remplacer les balais en carbone par des neufs ayant le même no. de balai en carbone que celui indiqué sur la figure lorsqu'ils sont usés ou qu'ils sont arrivés à la "limite d'usure". De plus, toujours maintenir les balais en carbone propres et s'assurer qu'ils coulissent en douceur dans les supports de balai.

### 4. Remplacement des balais en carbone (Fig. 35)

Démonter le bouchon de charbon avec un tournevis à tête plate. Les balais en carbone se retireront en toute facilité.

### 5. Entretien du moteur

Le bobinage du moteur est véritablement le "cœur" de cet outil. Dès lors, l'entretenir régulièrement pour s'assurer que le bobinage ne subit pas de dommages et/ou est mouillé par de l'huile ou de l'eau.

### 6. Remplacement du cordon d'alimentation

Si le cordon d'alimentation de l'outil est endommagé, l'outil doit être renvoyé au service après-vente HIKOKI agréé pour remplacer le cordon.

### 7. Inspection du bon fonctionnement de la protection inférieure

Avant chaque utilisation, faire un essai de la protection inférieure (Fig. 6) pour s'assurer qu'elle est en bon état et qu'elle se déplace en douceur.

Ne jamais utiliser l'outil si la protection inférieure ne fonctionne pas correctement et qu'elle n'est pas en bon état mécanique.

### 8. Remisage

Quand le travail est terminé, vérifier que l'on a bien effectué toutes les opérations suivantes :

- (1) Interrupteur à gâchette en position OFF,
- (2) Fiche d'alimentation débranchée de la prise secteur, Si l'on ne prévoit pas de se servir de l'outil, le ranger dans un lieu sec et hors de portée des enfants.

### 9. Remplacement du guide

Après une utilisation prolongée, la fente de la lame dans le guide peut s'élargir et son remplacement peut être nécessaire. Si la fente de la lame s'élargit, remplacer le guide par un nouveau guide (Fig. 32). Après le remplacement, faire une rainure. Vous reporter à "AVANT LA COUPE 1. Découpe d'une rainure dans la protection" en page 59.

### 10. Graissage

Graisser les surfaces de frottement suivantes une fois par mois pour maintenir l'outil en bon état de fonctionnement pendant longtemps.

Il est recommandé d'utiliser de l'huile de machine.

Points de graissage :

- \* Section rotative de la charnière
- \* Section rotative du guide (A)
- \* Section rotative de l'ensemble d'étau

### 11. Nettoyage

Retirer périodiquement les copeaux et autres déchets de la surface de l'outil avec un chiffon humide et savonneux. Pour éviter tout mauvais fonctionnement, protéger l'outil de tout contact avec de l'huile ou de l'eau. Si la ligne laser devient invisible en raison des copeaux et autres débris adhérant à la fenêtre de la section d'émission du marqueur laser, essuyer et nettoyer la fenêtre avec un chiffon sec ou un chiffon doux humecté d'une solution d'eau savonneuse, etc.

Nettoyez la machine, le conduit, le carter inférieur, en soufflant de l'air sec avec un pistolet à air ou un autre outil. (Fig. 36)

## SÉLECTION DES ACCESSOIRES

Les accessoires de cet outil sont énumérés à la page 278.

### ATTENTION

Les réparations, modifications et inspections des outils électriques HIKOKI doivent être confiées à un service après-vente HIKOKI agréé.

Les appareils utilisant un laser en particulier doivent être entretenus par un agent agréé par le fabricant du laser. Toujours confier les réparations d'un appareil utilisant un laser au service après-vente HIKOKI agréé.

Lors de l'utilisation et de l'entretien d'un outil électrique, respecter les règlements et les normes de sécurité en vigueur dans le pays en question.



---

**GARANTIE**

Nous garantissons que l'ensemble des outils électriques HiKOKI sont conformes aux réglementations spécifiques statutaires/nationales. Cette garantie ne couvre pas les défauts ni les dommages inhérents à une mauvaise utilisation, une utilisation abusive ou l'usure et les dommages normaux. En cas de réclamation, veuillez envoyer l'outil électrique, en l'état, accompagné du CERTIFICAT DE GARANTIE qui se trouve à la fin du mode d'emploi, dans un service après-vente HiKOKI agréé.

---

---

**REMARQUE**

En raison du programme de recherche et de développement permanent de HiKOKI, les spécifications de ce mode d'emploi sont sujettes à modifications sans préavis.

---

---

---

**Au sujet du bruit et des vibrations**

Les valeurs mesurées ont été déterminées en fonction de la norme EN62841 et déclarées conformes à ISO 4871.

Niveau de puissance sonore pondérée A : 105 dB (A)  
Niveau de pression acoustique pondérée A : 92 dB (A)  
Incertitude K : 3 dB (A).

Porter des protections anti-bruit.

---

---

La valeur d'émission de bruit stipulée a été mesurée conformément à une méthode d'essai standard et peut être utilisée pour comparer un outil à un autre ; Elle peut également être utilisée pour une évaluation préliminaire du niveau d'exposition.

**AVERTISSEMENT**

- Les émissions sonores lors de l'utilisation réelle de l'outil électrique peuvent différer des valeurs stipulées en fonction de la manière dont l'outil est utilisé, en particulier en fonction de la pièce traitée.
- Identifier les mesures de protection de l'utilisateur fondées sur une estimation de l'exposition en conditions d'utilisation (tenant compte de tous les aspects du cycle d'utilisation, tels que les moments où l'outil est mis hors tension ou lorsqu'il tourne à vide en plus des temps de déclenchements).

---

**Information sur le système d'alimentation à utiliser avec les outils électriques d'une tensions nominal de 230 V~**

Les mises sous et hors tension d'un appareil électrique provoquent des fluctuations de tension.

Le fonctionnement de cet outil électrique dans des conditions du secteur défavorables risque d'avoir des effets néfastes sur le fonctionnement d'un autre appareil électrique.

Si l'impédance du secteur est égale ou supérieure à 0,29 ohms, il n'y aura probablement pas d'effets négatifs.

Généralement, l'impédance maximale admissible du secteur ne doit pas être dépassée lorsque la distribution électrique intérieure vers la prise secteur est alimentée par une boîte de jonction ayant une capacité de service de 25 ampères ou plus.

En cas de panne de courant, ou si la fiche d'alimentation est débranchée, ramener immédiatement le commutateur sur la position OFF, afin d'éviter tout redémarrage incontrôlé.

---

## AVVERTIMENTI GENERALI DI SICUREZZA SUGLI UTENSILI ELETTRICI

### ⚠ AVVERTENZA

Leggere tutti gli avvertimenti di sicurezza, le istruzioni e le specifiche in dotazione con il presente utensile elettrico.

La mancata osservanza di tutte le istruzioni elencate di seguito può provocare scosse elettriche, incendio e/o lesioni gravi.

Salvare tutti gli avvertimenti e le istruzioni per riferimenti futuri.

Il termine "elettroutensili" riportato nelle avvertenze si riferisce agli elettroutensili azionati con alimentazione di rete (via cavi) o a batterie (senza cavi).

#### 1) Sicurezza dell'area operativa

- Mantenere l'area operativa pulita e ordinata.**  
Aree operative sporche o disordinate possono favorire gli infortuni.
- Non utilizzare gli elettroutensili in atmosfere esplosive, ad es. in presenza di liquidi, gas o polveri infiammabili.**  
Gli elettroutensili generano delle scintille che potrebbero accendere la polvere o i fumi.
- Tenere lontani bambini e astanti durante l'utilizzo degli elettroutensili.**  
Qualsiasi distrazione può essere causa di perdita di controllo.

#### 2) Sicurezza elettrica

- Le spine degli elettroutensili devono essere idonee alle prese disponibili. Non modificare mai le prese. Con gli elettroutensili a massa (messi a terra), non utilizzare alcun adattatore.**  
L'utilizzo di spine intatte e corrispondenti alle prese disponibili ridurrà il rischio di scosse elettriche.
- Evitare qualsiasi contatto con le superfici a massa o a terra, quali tubi, radiatori, fornelli e frigoriferi.**  
In caso di messa a terra o massa del corpo, sussiste un maggior rischio di scosse elettriche.
- Non esporre gli elettroutensili alla pioggia o all'umidità.**  
La penetrazione di acqua negli elettroutensili aumenterà il rischio di scosse elettriche.
- Non tirare il cavo. Non utilizzarlo per il trasporto, o per tirare o scollegare l'elettroutensile.**  
Tenere il cavo lontano da fonti di calore, oli, bordi appuntiti o parti in movimento.  
Cavi danneggiati o attorcigliati possono aumentare il rischio di scosse elettriche.
- Durante l'uso degli elettroutensili all'esterno, utilizzare una prolunga idonea per usi esterni.**  
L'utilizzo di cavi per esterno riduce il rischio di scosse elettriche.
- Se è impossibile evitare l'impiego di un elettroutensile in un luogo umido, utilizzare l'alimentazione protetta da un dispositivo a corrente residua (RCD).**  
L'uso di un RCD riduce il rischio di scosse elettriche.

#### 3) Sicurezza personale

- Durante l'uso degli elettroutensili, state all'erta, verificate ciò che state eseguendo e adottate sempre il buon senso.**  
Non utilizzate gli elettroutensili qualora siate stanchi, sotto l'influenza di farmaci, alcol o cure mediche.

Anche un attimo di disattenzione durante l'uso degli elettroutensili potrebbe essere causa di gravi lesioni personali.

- Indossate l'attrezzatura di protezione personale. Indossate sempre le protezioni oculari.**  
L'attrezzatura protettiva, quali maschera facciale, calzature di sicurezza antiscivolo, caschi o protezioni uditive, utilizzata nelle condizioni appropriate, ridurrà il rischio di lesioni personali.
  - Impedite le accensioni involontarie. Prima del collegamento a una sorgente di alimentazione e/o pacco batteria e prima di raccogliere o trasportare l'utensile, verificate che l'interruttore sia posizionato su OFF.**  
Il trasporto degli elettroutensili tenendo le dita sull'interruttore o l'attivazione elettrica degli utensili che hanno l'interruttore su ON, implica il rischio di incidenti.
  - Prima di attivare l'elettroutensile, rimuovete qualsiasi chiave di regolazione.**  
Lasciando la chiave in un componente in rotazione dell'elettroutensile, sussiste il rischio di lesioni personali.
  - Mantenersi in equilibrio. Mantenersi sempre su due piedi, in equilibrio stabile.**  
Ciò consente di controllare al meglio l'elettroutensile in caso di situazioni impreviste.
  - Vestirsi in modo adeguato. Non indossare abiti larghi o gioielli. Tenere i capelli e gli abiti lontani dalle parti in movimento.**  
Abiti allentati, gioielli e capelli lunghi potrebbero impigliarsi nelle parti in movimento.
  - In caso di dispositivi provvisti di collegamento ad apparecchiature di rimozione e raccolta polveri, verificare che queste siano collegate e utilizzate in modo adeguato.**  
L'utilizzo della raccolta della polvere può ridurre i rischi connessi alle polveri.
  - Non lasciare che la familiarità acquisita con l'uso frequente di strumenti consenta di diventare troppo sicuri di sé e ignorare i principi di sicurezza dello strumento.**  
Un'azione disattenta può causare gravi lesioni in una frazione di secondo.
- #### 4) Utilizzo e manutenzione degli elettroutensili
- Non utilizzare elettroutensili non idonei. Utilizzare l'elettroutensile idoneo alla propria applicazione.**  
Utilizzando l'elettroutensile corretto, si garantirà un'esecuzione migliore e più sicura del lavoro, alla velocità di progetto.
  - Non utilizzare l'elettroutensile qualora non sia possibile accenderlo/spengerlo tramite l'interruttore.**  
È pericoloso utilizzare elettroutensili che non possano essere azionati dall'interruttore. Provvedere alla relativa riparazione.
  - Prima di effettuare qualsiasi regolazione, sostituire gli accessori o riporre gli utensili elettrici, scollegare la spina dalla presa elettrica e/o rimuovere il pacco batteria, se staccabile, dall'utensile elettrico.**  
Queste misure di sicurezza preventive riducono il rischio di avvio involontario dell'elettroutensile.
  - Depositare gli elettroutensili non utilizzati lontano dalla portata dei bambini ed evitare che persone non esperte di elettroutensili o non a conoscenza di quanto riportato sulle presenti istruzioni azionino l'elettroutensile.**  
È pericoloso consentire che utenti non esperti utilizzino gli elettroutensili.

- e) **Manutenzione di utensili elettrici e accessori.** Verificare che non vi siano componenti in movimento disallineati o bloccati, componenti rotti o altre condizioni che potrebbero influenzare negativamente il funzionamento dell'utensile elettrico. In caso di guasti, provvedere alla riparazione dell'elettrotensile prima di riutilizzarlo.  
*Molti incidenti sono causati da una scarsa manutenzione.*
- f) **Mantenere gli strumenti di taglio affilati e puliti.** Gli strumenti di taglio in condizioni di manutenzione adeguata, con bordi affilati, sono meno soggetti al bloccaggio e sono più facilmente controllabili.
- g) **Utilizzare l'elettrotensile, gli accessori, le punte, ecc. in conformità a quanto riportato nelle presenti istruzioni, tenendo in debita considerazione le condizioni operative e il tipo di lavoro da eseguire.**  
*L'uso dell'utensile elettrico per operazioni diverse da quelle previste potrebbe causare una situazione pericolosa.*
- h) **Tenere le maniglie e le superfici di presa asciutte, pulite e libere da olio e grasso.**  
*Maniglie e superfici di presa scivolose non consentono una movimentazione e un controllo sicuri dell'utensile in situazioni impreviste.*
- 5) **Assistenza**
- a) **Affidate le riparazioni dell'elettrotensile a persone qualificate che utilizzino solamente parti di ricambio identiche.**  
*Ciò garantirà il mantenimento della sicurezza dell'elettrotensile.*

## PRECAUZIONI

Tenere lontano dalla portata di bambini e invalidi. Quando non utilizzati, gli strumenti dovranno essere depositi lontano dalla portata di bambini e invalidi.

## ISTRUZIONI DI SICUREZZA PER LA TRONCATRICE A QUARTABUONO

- a) **Le troncatrici sono progettate per tagliare legno o prodotti simili al legno; non possono essere utilizzate con i dischi di taglio abrasivi per il taglio di materiale ferroso come barre, aste, borchie, ecc.**  
*La polvere abrasiva causa l'inceppamento delle parti in movimento come la protezione inferiore. Le scintille da taglio abrasivo bruciano la protezione inferiore, l'inserito della lama e altri parti in plastica.*
- b) **Utilizzare dei morsetti per sostenere il pezzo da lavorare quando possibile. Se si supporta il pezzo a mano, si deve sempre tenere la mano almeno a 100 mm da entrambi i lati della lama della sega. Non utilizzare questa sega per tagliare pezzi troppo piccoli per essere fissati in modo sicuro o sostenuti con le mani.**  
*Se la mano è posizionata troppo vicino alla lama della sega, vi è un rischio maggiore di lesioni dovute al contatto con la lama.*
- c) **Il pezzo da lavorare deve essere fisso e bloccato con i morsetti o mantenuto contro la guida di appoggio e la tavola. Non inserire il pezzo da lavorare nella lama né eseguire tagli "a mano libera" in alcun modo.**  
*Pezzi da lavorare non mantenuti o in movimento potrebbero essere scagliati ad alta velocità, provocando lesioni.*
- d) **Spingere la sega attraverso il pezzo da lavorare. Non tirare la sega attraverso il pezzo da lavorare. Per eseguire un taglio, sollevare la testa della sega e tirarla all'esterno posizionandola sopra il pezzo da lavorare senza tagliarlo, avviare il motore, premere in basso la testa della sega e spingere la sega attraverso il pezzo.**  
*Il taglio eseguito durante la corsa in direzione dell'operatore (tirando) potrebbe far sì che la lama della sega salga sulla parte superiore del pezzo da lavorare e lanci violentemente il gruppo lama verso l'operatore.*
- e) **Non incrociare mai le mani sulla linea di taglio prevista, né davanti né dietro la lama della sega.**  
*Sostenere il pezzo da lavorare "incrociando le mani", ovvero tenendo il pezzo da lavorare sulla destra della lama della sega con la mano sinistra o viceversa è estremamente pericoloso.*
- f) **Non allungare una delle mani dietro la guida di appoggio a meno di 100 mm da entrambi i lati della lama della sega, per rimuovere scarti di legno o per qualsiasi altro motivo, mentre la lama sta ruotando.**  
*La vicinanza della lama della sega in rotazione alla mano potrebbe non essere evidente e si potrebbero subire lesioni gravi.*
- g) **Ispezionare il pezzo da lavorare prima di tagliarlo. Se il pezzo da lavorare è piegato o deformato, fissarlo con il morsetto con il lato esterno piegato rivolto verso la guida di appoggio. Accertarsi sempre che non vi siano spazi vuoti tra il pezzo da lavorare, la guida di appoggio e la tavola lungo la linea di taglio.**  
*Pezzi da lavorare piegati o deformati possono distorcersi o spostarsi e potrebbero provocare un inceppamento sulla lama della sega in rotazione a banda durante il taglio. Non devono essere presenti chiodi o oggetti estranei nel pezzo da lavorare.*
- h) **Non utilizzare la sega finché la tavola non è libera da tutti gli utensili, pezzi di legno, ecc., fatta eccezione per il pezzo da lavorare.**  
*Piccoli detriti o residui sparsi di legno o altri oggetti che entrano in contatto con la lama rotante possono essere scagliati ad alta velocità.*
- i) **Tagliare solo un pezzo da lavorare alla volta.**  
*Più pezzi impiantati non possono essere adeguatamente bloccati o supportati e potrebbero attaccarsi sulla lama o spostarsi durante il taglio.*
- j) **Assicurarsi che la troncatrice sia installata o posizionata su una superficie di lavoro piana e solida prima dell'uso.**  
*Una superficie di lavoro piana e solida riduce il rischio che la troncatrice diventi instabile.*
- k) **Pianificare il lavoro. Ogni volta che si modifica l'impostazione dell'angolo di smussatura o di quartabuono, assicurarsi che la guida di appoggio regolabile sia impostata correttamente per sostenere il pezzo e che non interferisca con la lama o con il sistema di protezione.**  
*Senza portare l'utensile su "ON" e senza pezzo da lavorare sulla tavola, spostare la lama della sega attraverso un taglio completo simulato per garantire che non vi saranno interferenze o pericoli di taglio della guida di appoggio.*
- l) **Fornire adeguato supporto, come prolunghe della tavola, cavalletti, ecc. per un pezzo da lavorare che sia più largo o più lungo della superficie della tavola.**  
*I pezzi più lunghi o più larghi della tavola della troncatrice possono ribaltarsi se non sono supportati in modo sicuro. Se il pezzo tagliato o il pezzo da lavorare si ribalta, può sollevare la protezione inferiore oppure essere scagliato via dalla lama in rotazione.*

- m) **Non utilizzare un'altra persona al posto di una prolunga della tavola o come sostegno aggiuntivo.**  
*Un supporto instabile del pezzo da lavorare può far sì che la lama si attacchi al pezzo o che il pezzo si sposti durante l'operazione di taglio, tirando l'operatore e l'aiutante nella lama in rotazione.*
- n) **Il pezzo tagliato non deve essere bloccato o premuto in alcun modo contro la lama della sega in rotazione.**  
*Se limitato, per esempio tramite l'uso dei fincorsa di lunghezza, il pezzo tagliato potrebbe incunearsi contro la lama ed essere scagliato via violentemente.*
- o) **Utilizzare sempre un morsetto o un altro dispositivo di fissaggio progettato per offrire un supporto adeguato a parti cilindriche come aste o tubi.**  
*Le aste hanno la tendenza a ruotare mentre vengono tagliate, facendo sì che la lama "morda" e tiri il pezzo insieme alla mano nella lama.*
- p) **Lasciare che la lama raggiunga la velocità piena prima di appoggiarla sul pezzo da lavorare.**  
*Ciò riduce il rischio che il pezzo venga scagliato via.*
- q) **Se il pezzo o la lama si inceppano, spegnere la tranciatrice. Attendere che tutti i componenti in movimento si fermino e staccare la spina dalla fonte di alimentazione e/o rimuovere il pacco batteria. A questo punto, liberare il materiale inceppato.**  
*Continuare a segare con un pezzo inceppato potrebbe causare una perdita di controllo o danni alla tranciatrice.*
- r) **Dopo il completamento del taglio, rilasciare l'interruttore, mantenere abbassata la testa della sega e attendere che la lama si arresti prima di rimuovere il pezzo tagliato.**  
*Avvicinarsi con la mano alla lama mentre questa si sta fermando è pericoloso.*
- s) **Tenere saldamente il manico quando si esegue un taglio incompleto o quando si rilascia l'interruttore prima che la testa della sega sia completamente abbassata.**  
*L'azione frenante della sega potrebbe far sì che la testa della sega venga improvvisamente tirata verso il basso, con il conseguente rischio di lesioni.*
9. Usare solo pezzi di ricambio originali HiKOKI.
10. Questo utensile deve essere smontato solo per la sostituzione delle spazzole di carbone.
11. Il diagramma in vista esplosa in queste istruzioni per l'uso deve essere usato solo dal centro assistenza autorizzato.
12. Non tagliare mai materiali ferrosi o pareti in mattoni.
13. Deve essere fornita illuminazione generale o localizzata adeguata. I pezzi da lavorare e quelli finiti devono trovarsi vicino alle normali posizioni di lavoro degli operatori.
14. Indossare indumenti protettivi adeguati quando necessario, come ad esempio:  
Protezione per le orecchie per ridurre il rischio di perdita indotta dell'udito.  
Protezione per gli occhi per ridurre il rischio di ferite agli occhi.  
Protezione per le vie respiratorie per ridurre il rischio di inalazione di polveri nocive.  
Guanti per il maneggio delle lame sega (le lame sega devono essere trasportate in un contenitore per quanto possibile) e materiali grezzi.
15. L'operatore deve essere adeguatamente addestrato nell'uso, nella regolazione e nel funzionamento della macchina.
16. Evitare di rimuovere qualsiasi ritaglio o altra parte del pezzo da lavorare dall'area di taglio mentre la macchina è in funzione e la testata sega non è nella posizione di riposo.
17. Non usare mai la troncattrice da legno a taglio assiale e radiale con la protezione inferiore bloccata nella posizione aperta.
18. Verificare che la protezione inferiore si muova liberamente.
19. Non usare la troncattrice senza le protezioni in posizione, in buone condizioni di funzionamento e ben mantenute.
20. Usare lame sega affilate correttamente. Osservare la velocità massima indicata sulla lama sega.
21. Non usare lame sega danneggiate o deformate.
22. Non usare lame sega in acciaio ad alta velocità.
23. Usare solo le lame sega raccomandate da HiKOKI.  
Uso della lama sega conforme a EN847-1.
24. Le lame sega devono avere un diametro esterno compreso tra 290 mm e 305 mm.
25. Selezionare le lame sega corrette per il materiale da tagliare.
26. Non usare mai la troncattrice da legno a taglio assiale e radiale con la lama sega girata verso l'alto o di lato.
27. Verificare che il pezzo da lavorare non contenga materiali estranei come chiodi.
28. Sostituire l'inserimento tavola quando è usurato.
29. Non usare la troncattrice per tagliare materiali diversi da alluminio, legno e similis.
30. Non usare la troncattrice per tagliare materiali diversi da quelli consigliati dal fabbricante.
31. Il procedimento di sostituzione della lama include il metodo di riposizionamento e un avvertimento che questa operazione va eseguita correttamente.
32. Collegare la troncattrice da legno a taglio assiale e radiale ad un dispositivo raccogli-polvere quando si taglia legno.
33. Fare attenzione quando si creano fessure.
34. Quando si trasporta o si sposta l'utensile, non afferrare il supporto. Tenere la maniglia invece del supporto.
35. Esiste il rischio che il supporto fuoriesca dalla base. Afferrare la maniglia invece del supporto.
36. Iniziare a tagliare solo dopo che i giri del motore hanno raggiunto la velocità massima.
37. Spegnere immediatamente l'interruttore quando si notano anomalie.
38. Spegnere e attendere che la lama sega si fermi prima di eseguire operazioni di manutenzione o regolazione dell'utensile.

## PRECAUZIONI PER L'USO DELLA TRONCATRICE DA LEGNO A TAGLIO ASSIALE E RADIALE

1. Tenere il pavimento nei pressi della macchina in piano, ben pulito e privo di materiali sparsi, come trucioli e pezzi tagliati.
2. Fornire un'illuminazione generale o localizzata adeguata.
3. Non usare utensili elettrici per applicazioni diverse da quelle specificate nelle istruzioni per l'uso.
4. Le riparazioni devono essere eseguite solo presso un centro assistenza autorizzato. Il fabbricante non è responsabile per qualsiasi danno o ferite dovute a riparazioni eseguite da persone non autorizzate nonché da un uso improprio dell'utensile.
5. Per assicurare l'integrità operativa progettata per gli utensili elettrici, non rimuovere alcuna copertura o vite.
6. Non toccare le parti mobili o gli accessori se non quando la fonte di alimentazione è stata scollegata.
7. Usare l'utensile ad un ingresso inferiore a quello specificato sulla piastrina, altrimenti la finitura può essere rovinata e l'efficienza di lavoro può essere ridotta a causa del sovraccarico del motore.
8. Non pulire le parti in plastica con solvente. I solventi come benzina, acqueragia, benzene, tetracloruro di carbonio, alcool, possono danneggiare e inclinare le parti in plastica. Non passarle con tali solventi. Pulire le parti in plastica con un panno morbido leggermente inumidito con acqua saponata.

39. Durante un taglio a smusso o a quartabuono la lama non deve essere alzata fino a che non ha cessato completamente di ruotare.
40. Durante le operazioni di taglio a slitta, la sega deve essere spinta e slittata in direzione opposta all'operatore.
41. Tenere in considerazione tutte le possibilità di eventuali rischi durante le operazioni di taglio, come danni alla vista dovuti ai raggi laser, l'accesso accidentale a parti mobili sulle parti meccaniche slittanti e così via.
42. Assicurarsi prima di ciascun taglio che la macchina sia stabile.  
Utilizzare solo le lame sega la cui velocità massima consentita sia più alta della velocità senza carico dell'utensile elettrico.  
Non sostituire il laser con uno di tipo diverso.
43. Non stare in linea con la lama di fronte alla macchina. Posizionarsi sempre a lato della lama. Questo protegge il corpo da possibili contraccolpi. Tenere mani, dita e braccia lontano dalla lama rotante.  
Non incrociare le braccia quando si aziona il braccio dell'utensile.
44. Se la lama dovesse rimanere incastrata, spegnere la macchina e bloccare il pezzo in lavorazione fino a quando la lama non arriva a un arresto completo. Per evitare contraccolpi, il pezzo in lavorazione non può essere spostato fino a dopo che la macchina è arrivata a un arresto completo.  
Correggere la causa dell'inceppamento della lama prima di riavviare la macchina.

## SIMBOLI

### AVVERTENZA

**Di seguito mostriamo i simboli usati per la macchina. Assicurarsi di comprenderne il significato prima dell'uso.**

	C12RSH2: Troncatrice da legno a taglio assiale e radiale
	Per ridurre il rischio di lesioni, l'utente deve leggere il manuale delle istruzioni.
	Indossate sempre le protezioni oculari.
	Indossare sempre protezioni per l'udito.
	Solo per Paesi UE Non gettare le apparecchiature elettriche tra i rifiuti domestici! Secondo la Direttiva Europea 2012/19/UE sui rifiuti di apparecchiature elettriche ed elettroniche e la sua attuazione in conformità alle norme nazionali, le apparecchiature elettriche esauste devono essere raccolte separatamente, al fine di essere reimpiegate in modo eco-compatibile.
V	volt
Hz	hertz
A	ampere
n <sub>0</sub>	velocità a vuoto
	Struttura Classe II
---/min	giri al minuto
	corrente alternata

**DATI TECNICI**

Capacità di taglio massima Altezza x Larghezza	0°		105 mm x 312 mm
	Quartabuono 45°		105 mm x 220 mm
	Smussatura	Sinistro 45°	68 mm x 312 mm
		Destro 45°	43 mm x 312 mm
	Composto	Smussatura (Sinistra) 45° + Quartabuono (Sinistra) 45°	68 mm x 220 mm
		Smussatura (Sinistra) 45° + Quartabuono (Destra) 31°	68 mm x 265 mm
		Smussatura (Destra) 45° + Quartabuono (Destra) 45°	43 mm x 220 mm
Smussatura (Destra) 45° + Quartabuono (Sinistra) 31°		43 mm x 265 mm	
Dimensioni lama sega (Dia. est. x Dia. int. x Spessore)			305 mm x 30 mm x 2,3 mm
Massima dimensione della tacca			2,8 mm
Angolo di taglio quartabuono			Destra 0° – 57°, Sinistra 0° – 45°
Angolo di taglio smussatura			Destra 0° – 45°, Sinistra 0° – 45°
Angolo di taglio composto	Smussatura (Sinistra) 0° – 45°	Quartabuono (Sinistra) 0° – 45°, (Destra) 0° – 31°	
	Smussatura (Destra) 0° – 45°	Quartabuono (Destra) 0° – 45°, (Sinistra) 0° – 31°	
Tensione (per area)*			110 V ~   230 V ~
Potenza in ingresso*			1520 W
Velocità a vuoto			4000 min <sup>-1</sup>
Dimensioni utensile (Larghezza x Profondità x Altezza)			655 mm x 890 mm x 724 mm
Peso (Netto)**			27 kg
Marcatore laser	Uscita massima	Po<0,4 mW Prodotto laser classe 1M	
	(lambda)	650 nm	
	Supporto laser	Diode laser	

\* Assicurarsi di controllare la piastrina sul prodotto perché differisce a seconda delle zone.

\*\* Secondo la Procedura EPTA 01/2014

**ACCESSORI STANDARD**

- Lama sega TCT da 305 mm (montata sull'utensile) ..... 1
- Sacca per la polvere ..... 1
- Chiave chiusa da 17 mm ..... 1
- Gruppo morsa ..... 1
- Supporto ..... 1
- Manico laterale (montata sull'utensile) ..... 1
- Guida secondaria (montata sull'utensile) ..... 1
- Supporti ..... 2
- Gruppo tavola secondaria ..... 2

Gli accessori standard sono soggetti a modifiche senza preavviso.

**APPLICAZIONI**

Taglio di vari tipi di lamiera di alluminio e legno.

**PRIMA DELL'USO**

**ATTENZIONE**

Eseguire tutte le modifiche necessarie prima di inserire la spina nella presa di corrente.

**1. Fonte di alimentazione**

Assicurarsi che la fonte di alimentazione da impiegare sia conforme ai requisiti di alimentazione riportati sulla piastrina del nome.

Non utilizzare con corrente diretta o con trasformatori come ad esempio i booster. Ciò potrebbe causare danni o incidenti.

**2. Interruttore di accensione**

Assicurarsi che l'interruttore sia sulla posizione OFF. Se la spina viene collegata ad una presa di corrente mentre il grilletto è nella posizione ON, l'utensile inizia a funzionare immediatamente, creando il rischio di seri incidenti.

**3. Prolunga**

Se l'area di lavoro è lontana dalla presa di corrente, usare una prolunga di spessore e capacità sufficiente. La prolunga deve essere il più corta possibile.

**4. Rimuovere tutti i materiali di imballaggio in dotazione o collegati all'utensile prima di utilizzarlo.**

**5. Rilasciare il perno di bloccaggio. (Fig. 3)**

Quando l'utensile elettrico viene preparato per la spedizione, le sue parti principali sono fissate da un perno di blocco.

Spostare leggermente la maniglia per sganciare il perno di blocco.

Durante il trasporto, fissare il perno di blocco nella cassa ingranaggi.

**6. Applicare la sacca per la polvere all'utensile (Fig. 1)****7. Installazione (Fig. 4)**

Assicurarsi che la macchina sia sempre fissata al tavolo. Applicare l'utensile elettrico ad un piano di lavoro orizzontale e in piano.

Selezionare bulloni da 8 mm di diametro di lunghezza appropriata allo spessore del piano di lavoro.

La lunghezza dei bulloni deve essere di almeno 40 mm più lo spessore del piano di lavoro.

Per esempio, usare bulloni da 8 mm x 65 mm per un piano di lavoro dello spessore di 25 mm.

**8. Regolazione del portabase (Fig. 5)**

Allentare il bullone da 6 mm con la chiave chiusa de 10 mm in dotazione. Regolare il portabase in modo che la sua superficie inferiore sia in contatto con il tavolo di lavoro o il pavimento.

Dopo la regolazione, serrare saldamente il bullone da 6 mm.

**9. Controllare che la protezione inferiore si muova liberamente.****ATTENZIONE**

○ Questa troncatrice da legno a taglio assiale e radiale è dotata di un blocco testa sega come dispositivo di sicurezza.

○ Per abbassare la testa sega per tagliare, il blocco deve essere rilasciato premendo la leva (A) con il pollice.

(1) Quando si abbassa la maniglia premendo la leva (A), controllare che la protezione inferiore giri liberamente (Fig. 6).

(2) Poi controllare che la protezione inferiore torni alla posizione originale quando si solleva la maniglia.

**10. Angolo obliquo**

Prima della spedizione dell'utensile elettrico dalla fabbrica, questo viene regolato per 0°, angolo retto, angolo di taglio smussatura a sinistra a 45° e angolo di taglio smussatura a destra a 45° con la vite da 8 mm, bullone da 8 mm (A) e bullone da 8 mm (B).

Quando si cambia la regolazione, cambiare l'altezza della vite da 8 mm, del bullone da 8 mm (A) o del bullone da 8 mm (B), ruotandoli.

Quando si modifica l'angolo smussatura a destra a 45°, tirare il perno di fissaggio (A) nella direzione indicata in Fig. 7-b e inclinare la testa del motore verso destra.

Quando si regola la testa del motore a 0°, riportare sempre il perno di fissaggio (A) alla sua posizione iniziale come indicato in Fig. 7-b.

**11. Controllo della posizione di limite inferiore della lama sega**

Controllare che la lama sega possa essere abbassata da 9 mm a 10 mm al di sotto dell'inserimento tavola.

Quando sostituite una lama sega con una nuova, regolate la posizione di limite inferiore in modo che la lama sega non tagli il piatto girevole o sarà impossibile eseguire tagli completi.

Per regolare la posizione di limite inferiore della lama sega, seguite la procedura (1) indicata di seguito. (Fig. 8)

Inoltre, quando cambiate la posizione di un bullone di regolazione della profondità da 8 mm che serve da fermo della posizione di limite inferiore della lama sega.

(1) Girate il bullone di regolazione della profondità da 8 mm, modificate l'altezza dove la testa del bullone e il cardine vengono in contatto, e regolate la posizione di limite inferiore della lama sega.

**NOTA**

Verificate che la lama sega sia regolata in modo tale da non tagliare il piatto girevole.

**PRIMA DEL TAGLIO****1. Taglio di una scanalatura sulla protezione**

Il supporto (A) ha una protezione (vedere Fig. 10) all'interno della quale va tagliata una scanalatura quando si utilizza l'utensile per la prima volta. Allentare il bullone manopola da 6 mm per ritrarre leggermente la protezione.

Dopo aver collocato un pezzo di legno adatto sulla barriera e la superficie del tavolo, fissarlo con una morsa. Far scorrere la testa del motore all'indietro fino alla fine. Quindi serrare la manopola scorrevole di fissaggio. Dopo che si è acceso l'utensile e la lama della sega ha raggiunto la velocità massima, abbassare lentamente l'impugnatura per tagliare la scanalatura sulla protezione. (Vedere Fig. 21)

**ATTENZIONE**

Non tagliare la scanalatura troppo rapidamente altrimenti la protezione potrebbe essere danneggiata.

Non utilizzare il taglio scorrevole per lavori di scanalatura.

**APPLICAZIONI PRATICHE****AVVERTENZA**

○ Per evitare lesioni, non rimuovere mai o posizionare il pezzo da lavorare sul banco mentre l'utensile è in funzione.

○ Non posizionare mai gli arti dentro la riga accanto al segnale di avvertimento mentre l'utensile è in funzione (vedere Fig. 9). Ciò potrebbe causare condizioni pericolose.

**ATTENZIONE**

○ È pericoloso rimuovere o installare il pezzo di lavoro mentre la lama della sega sta girando.

○ Durante la segatura, eliminare i trucioli dal piatto girevole.

○ Se si accumulano troppi trucioli, la lama della sega viene esposta dal materiale da tagliare. Non permettere mai che le mani o qualsiasi altra cosa si avvicinino alla lama esposta.

**1. Accendere l'utensile**

L'utensile non si avvia se non si preme il pulsante di sblocco mentre l'interruttore viene tirato indietro.

Il pulsante di sblocco può essere attivato premendolo da sinistra.

Dopo aver attivato l'interruttore, la lama della sega continuerà a funzionare mentre si tira l'interruttore a grilletto, anche se si rilascia il pulsante di sblocco.

Quando l'interruttore viene rilasciato, il pulsante di sblocco si disinserisce automaticamente per evitare l'accensione involontaria del motore.

**AVVERTENZA**

Non bloccare mai il pulsante di sblocco in posizione premuta.

Tirare indietro l'interruttore potrebbe allora causare l'improvviso avvio del funzionamento dell'utensile, il che potrebbe portare a lesioni.

Per impedire il funzionamento non autorizzato di questo utensile, inserire un lucchetto attraverso il foro nell'interruttore a grilletto.

**2. Uso del gruppo morsa (Accessorio standard) (Fig. 12)**

(1) Il gruppo morsa può essere montato sulla guida sinistra {Guida (B)} o sulla guida destra {Guida (A)}.

(2) Il supporto vite può essere alzato o abbassato in base all'altezza del pezzo da lavorare.

(3) Girare la manopola superiore e fissare saldamente il pezzo in posizione.

## AVVERTENZA

Fissare sempre saldamente il pezzo da lavorare alla guida con morsetto o morsa; altrimenti il pezzo da lavorare può essere spinto via dal tavolo e causare ferite.

## ATTENZIONE

Verificare sempre che la testata del motore non venga in contatto con il gruppo morsa quando viene abbassata per tagliare. Se esiste il rischio di contatto, spostare il gruppo morsa ad una posizione in cui non è a contatto con la lama della sega.

### 3. Posizionamento dell'inserimento tavola (Fig. 13)

Gli inserimenti tavola sono installati sul piatto girevole. All'uscita dalla fabbrica, gli inserimenti tavola sono fissati in modo che la lama sega non li tocchi. L'arriccatura sul lato inferiore del pezzo da lavorare viene notevolmente ridotta se l'inserimento tavola è fissato in modo che lo spazio tra la superficie laterale dell'inserimento tavola e la lama sega sia minimo. Prima di usare l'utensile, eliminare questo spazio con il seguente procedimento.

#### (1) Taglio di angoli retti

Allentare le tre viti da macchina da 5 mm, poi fissare l'inserimento tavola sinistro e serrare temporaneamente le due viti da macchina da 5 mm alle due estremità. Poi fissare un pezzo da lavorare (di circa 200 mm di larghezza) con il gruppo morsa e tagliarlo. Dopo aver allineato la superficie di taglio con il bordo dell'inserimento tavola, fissare saldamente le viti da macchina da 5 mm ad entrambe le estremità. Rimuovere il pezzo da lavorare e serrare saldamente la vite da macchina da 5 mm centrale. Regolare l'inserimento tavola destro nello stesso modo.

#### (2) Taglio a smussatura sinistro e destro

Regolate l'inserimento tavola nella stessa procedura per il taglio di angoli retti.

## ATTENZIONE

Dopo aver regolato l'inserimento tavola per il taglio di angoli retti, l'inserimento tavola viene tagliato parzialmente se viene usato per tagliare angoli a smussatura.

Quando si tagliano angoli a smussatura, regolare l'inserimento tavola per il taglio di angoli a smussatura.

### 4. Verifica per l'uso della guida secondaria (A) (Fig. 14).

## AVVERTENZA

Durante il taglio dell'angolo destro, allentare il bullone ad alette da 6 mm, quindi far scorrere la guida secondaria (A) verso l'esterno e rimuoverlo. In caso contrario, il corpo principale o la lama della sega può venire a contatto con la guida secondaria (A) e causare lesioni alle persone.

Questo utensile elettrico è munito di una guida secondaria (A).

Per il taglio di angoli diretti e il taglio a smussatura sinistro, utilizzate la guida secondaria (A). Quindi, potete realizzare in modo stabile il taglio di materiale con un lato posteriore largo. Durante il taglio dell'angolo destro, allentare il bullone ad alette da 6 mm, quindi far scorrere la guida secondaria (A) verso l'esterno e rimuoverlo, come indicato in Fig. 14.

### 5. Verifica per l'uso della guida secondaria (B) (Fig. 14).

## AVVERTENZA

Durante il taglio dell'angolo sinistro, allentare il bullone ad alette da 6 mm, quindi far scorrere la guida secondaria (B) verso l'esterno. In caso contrario, il corpo principale o la lama della sega può venire a contatto con la guida secondaria (B) e causare lesioni alle persone.

Questo utensile elettrico è munito di una guida secondaria (B).

Per il taglio di angoli diretti e il taglio a smussatura destro, utilizzate la guida secondaria (B). Quindi, potete realizzare in modo stabile il taglio di materiale con un lato posteriore largo. Durante il taglio dell'angolo sinistro, allentare il bullone ad alette da 6 mm, quindi far scorrere la guida secondaria (B) verso l'esterno e rimuoverlo, come indicato in Fig. 14.

### 6. Installazione della tavola secondaria (Fig. 15)

Utilizzando un elemento quale un quadrato di acciaio, far corrispondere le superfici superiori della superficie della base e della tavola secondaria. Regolare il livello verticale della tavola secondaria ruotando il bullone di regolazione altezza da 8 mm. Dopo la regolazione, fissare il supporto con il bullone da 8 mm sul retro della base, quindi fissare il bullone a pomello da 6 mm della tavola secondaria.

### 7. Uso di una riga inchiostrata (Regolazione della protezione)

#### (1) Taglio di angoli retti

Allentare il bullone a manopola da 6 mm e porre la punta della protezione in contatto con il pezzo da lavorare.

Allineare la riga inchiostrata sul pezzo con la scanalatura sulla protezione e il pezzo sarà tagliato lungo la riga inchiostrata.

#### (2) Taglio a quartabuono e taglio composto (Taglio a quartabuono + taglio a smussatura)

Se si abbassa la sezione motore, la protezione inferiore si alza e la lama sega è visibile.

Allineare la riga inchiostrata con la lama sega.

## ATTENZIONE

In alcune situazioni, quando il piatto girevole ruota la protezione sporge dalla superficie della guida. Allentare il bullone a manopola da 6 mm e spingere la protezione nella posizione ritratta. Non sollevare mai la protezione inferiore mentre la lama sega ruota. Quando si taglia ad un angolo di 45° a destra o più, spostare la protezione verso il retro.

Se la protezione e la guida secondaria (A) e guida secondaria (B) vengono in contatto si hanno effetti negativi sull'accuratezza del taglio ed esiste inoltre il rischio di danni alla protezione.

### 8. Regolazione della posizione della riga laser

È possibile creare facilmente righe inchiostrate con questo utensile usando il marcatore laser. Un interruttore attiva il marcatore laser (Fig. 16).

A seconda delle proprie esigenze di taglio, la riga laser può essere allineata con il lato sinistro della larghezza di taglio (lama sega) o la riga inchiostrata a destra.

La riga laser è stata regolata in fabbrica sulla larghezza della lama sega. Regolare le posizioni della lama sega e della riga laser con il seguente procedimento a seconda delle proprie esigenze.

#### (1) Attivare il marcatore laser e creare una scanalatura profonda circa 5 mm in un pezzo di circa 20 mm di altezza e 150 mm di larghezza. Tenere il pezzo con la scanalatura in una morsa senza muoverlo. Per come eseguire la scanalatura vedere "18. Procedimento di taglio scanalature".

#### (2) Poi girare il regolatore e spostare la riga laser. (Se si gira il regolatore in senso orario, la riga laser si sposta verso destra e se si gira in senso antiorario la riga laser si sposta verso sinistra.) Se si lavora con la riga inchiostrata sulla sinistra della lama sega, allineare la riga laser con il bordo sinistro della scanalatura (Fig. 17). Se si lavora con la riga sulla destra della lama sega, allineare la riga laser con il bordo destro della scanalatura.



- (3) Dopo aver regolato la posizione della riga laser, tracciare una riga inchiostrata ad angolo retto sul pezzo e allineare la riga inchiostrata con la riga laser. Quando si allinea la riga inchiostrata, spostare il pezzo poco per volta e fissarlo con una morsa alla posizione dove la riga laser combacia con la riga inchiostrata. Eseguire di nuovo la scanalatura e controllare la posizione della riga laser. Se si vuole cambiare la posizione della riga laser, eseguire di nuovo la regolazione come descritto ai punti da (1) a (3).

#### AVVERTENZA

- Prima di collegare la spina ad una presa di corrente, assicurarsi che il corpo principale e il marcatore laser siano disattivati.
- Fare la massima attenzione con l'interruttore a grilletto durante la regolazione della posizione della riga laser, perché la spina è collegata alla presa di corrente durante questa operazione. Se si tira l'interruttore a grilletto per errore, la lama sega può ruotare e causare incidenti imprevedibili.
- Non rimuovere il marcatore laser per usarlo ad altri scopi.

#### ATTENZIONE (Fig. 18)

- Radiazione laser – Non fissare il raggio.
- Radiazione laser sul tavolo di lavoro. Non fissare il raggio. Se l'occhio viene esposto direttamente al raggio laser, può subire danni.
- Non smontare.
- Non sottoporre a forti urti il marcatore laser (corpo principale dell'utensile); altrimenti la posizione della riga laser può spostarsi, con danni al marcatore laser e una riduzione della vita utile.
- Tenere acceso il marcatore laser solo durante le operazioni di taglio. Un'accensione prolungata del marcatore laser può ridurre la sua vita utile.
- L'uso di comandi o regolazioni e l'esecuzione di procedimenti diversi da quelli qui specificati può causare pericolose esposizioni a radiazioni.

#### NOTA

- Eseguire il taglio sovrapponendo la riga inchiostrata con la riga laser.
- Quando la riga inchiostrata e la riga laser sono sovrapposte, la forza e la debolezza della luce varieranno, risultando in un'operazione di taglio stabile perché è possibile distinguere facilmente la conformazione delle righe. Ciò riduce al minimo gli errori di taglio.
- Quando si lavora in esterni o vicino a finestre, la riga laser può essere poco visibile a causa della luce solare. In tali casi, spostarsi dove non batte direttamente il sole per eseguire le operazioni.
- Controllare periodicamente e assicurarsi che la posizione della riga laser sia in ordine. Per quanto riguarda il metodo di controllo, disegnare una riga inchiostrata di angolo retto sul pezzo da lavorare con altezza di circa 20 mm e larghezza di 150 mm, quindi controllare che la riga laser sia allineata con la riga inchiostrata [La deviazione tra la linea inchiostrata e la linea laser deve essere inferiore alla larghezza della linea inchiostrata (0,5 mm)] (Fig. 19).

#### 9. Operazione di taglio

- (1) Come mostrato in Fig. 20 la larghezza della lama sega è la larghezza del taglio. Pertanto, far scivolare il pezzo da lavorare verso destra (visto dalla posizione dell'operatore) quando si desidera la lunghezza (b), o verso sinistra quando si desidera la lunghezza (a). Se viene utilizzato un marcatore laser, allineare la riga laser con il lato sinistro della lama sega, e poi allineare la riga inchiostrata con la riga laser.

- (2) Dopo aver girato l'interruttore e aver controllato che la lama della sega giri alla velocità massima, abbassare lentamente la maniglia tenendo premuta la leva (A) e portare la lama della sega vicino al materiale da tagliare.
- (3) Quando la lama sega tocca il pezzo, spingere gradualmente in basso la maniglia per tagliare il pezzo.
- (4) Dopo aver tagliato il pezzo alla profondità desiderata, spegnere l'utensile e attendere che la lama sega si fermi completamente prima di sollevare la maniglia dal pezzo per tornare alla posizione completamente ritratta.

#### ATTENZIONE

- Per le dimensioni massime di taglio, fare riferimento alla tabella "DATI TECNICI".
- Una maggiore pressione sulla maniglia non aumenta la velocità di taglio. Al contrario, una pressione eccessiva può causare sovraccarichi del motore e/o una diminuzione dell'efficienza di taglio.
- Verificare che l'interruttore a grilletto sia disattivato e che la spina sia stata scollegata dalla presa di corrente quando non si usa l'utensile.
- Spegnerne sempre l'utensile e attendere che la lama sega si fermi completamente prima di sollevare la maniglia dal pezzo. Se si solleva la maniglia mentre la lama sega sta ancora ruotando, il pezzo tagliato può incepparsi contro la lama sega e lanciare schegge intorno in modo pericoloso.
- Ogni volta che si finisce un'operazione di taglio o taglio profondo, disattivare l'interruttore e verificare che la lama sega si sia fermata. Poi sollevare la maniglia e riportarla alla posizione completamente ritratta.
- Assicurarsi di aver completamente rimosso il materiale tagliato dal piatto girevole e quindi procedere al punto successivo.
- L'operazione di taglio continuo può causare un sovraccarico del motore. Toccate il motore e se è caldo, interrompete l'operazione di taglio e lasciate riposare per 10 minuti, quindi ricominciate l'operazione di taglio.

#### 10. Taglio di pezzi stretti (Taglio a pressione) (Fig. 21)

Spostare il cardine in basso sul supporto (A), poi serrare la manopola di fissaggio slitta (Fig. 2). Abbassare la maniglia per tagliare il pezzo. Usando l'utensile in questo modo è possibile tagliare pezzi di fino a 107 mm quadrati.

#### 11. Taglio di pezzi da lavorare di grandi dimensioni (Fig. 22, 23)

Vi sono casi in cui non è possibile effettuare un taglio completo a seconda dell'altezza del pezzo da lavorare. In questo caso, montare un pannello ausiliario con le viti a testa piatta da 6mm e i dadi da 6mm usando i fori da 7mm sulla superficie della guida di appoggio (due fori su ciascun lato). (Fig. 22)

Si rimanda a "DATI TECNICI" per lo spessore del pannello ausiliario.

#### NOTA

Quando si taglia un pezzo da lavorare che supera 107 mm di altezza nel taglio di angoli retti o 70 mm nel taglio a smussatura sinistro o 45 mm nel taglio a smussatura destro, regolate la posizione di limite inferiore in modo che la base della testa motore non venga a contatto con il pezzo da lavorare.

Per regolare la posizione di limite inferiore della lama sega, seguite la procedura (1) indicata in Fig. 23.

- (1) Abbassate la testa motore, e ruotate il bullone di regolazione della profondità da 8 mm ed effettuate delle regolazioni in modo che vi sia uno spazio di 2-3 mm tra la posizione di limite inferiore della testa motore e la parte superiore del pezzo da lavorare nella posizione di limite inferiore della lama sega dove la testa del bullone di regolazione della profondità da 8 mm viene a contatto con il cardine.

## 12. Taglio di pezzi larghi (Taglio a slitta) (Fig. 24)

- (1) Pezzi da lavorare fino a 107 mm di altezza e 312 mm di larghezza:  
Allentare la manopola di fissaggio slitta (A) (Fig. 2), afferrare la maniglia e far scorrere la lama sega in avanti. Poi premere in basso la maniglia e far scorrere indietro la lama sega per tagliare il pezzo. Questo facilita il taglio di pezzi fino a 107 mm di altezza e 312 mm di larghezza.
- (2) Pezzi fino a 120 mm di altezza e 260 mm di larghezza:  
I pezzi fino a 120 mm di altezza e fino a 260 mm di larghezza possono essere tagliati nella stessa maniera descritta al paragrafo 15-(1) di sopra.

### ATTENZIONE

- Quando tagliate un pezzo di 120 mm di altezza, regolate la posizione di limite inferiore della testa motore in modo che la distanza tra l'estremità inferiore della testa motore e il pezzo sia di 2-3 mm nella posizione di limite inferiore.
- Se la maniglia viene premuta verso il basso con forza eccessiva o laterale, la lama sega potrebbe vibrare durante l'operazione di taglio e lasciare dei segni di taglio indesiderati sul pezzo, riducendo così la qualità del taglio. Pertanto, premere la maniglia in basso delicatamente e attentamente.
- Durante il taglio a slitta, premere delicatamente la maniglia (indietro) in una singola, fluida operazione. Arrestando il movimento della maniglia durante il taglio si lasceranno dei segni di taglio indesiderati sul pezzo da lavorare.

### AVVERTENZA

- Per il taglio a slitta, seguite le procedure. Il taglio a slitta in avanti (verso l'operatore) è molto pericoloso perché la lama sega potrebbe schizzare verso l'alto dal pezzo. Pertanto, far sempre scorrere la maniglia lontano dall'operatore.
- Riportate sempre il carrello il più indietro possibile dopo ciascuna operazione di taglio trasversale per ridurre il rischio di lesioni.
- Non tenere mai la mano sulla maniglia laterale durante l'operazione di taglio perché la lama sega si avvicina alla maniglia laterale quando si abbassa la testa motore.

## 13. Procedimento di taglio a quartabuono

- (1) Allentare la maniglia laterale e sollevare la leva dei fermi angolari. Poi regolare il piatto girevole fino a che l'indicatore si allinea con l'impostazione desiderata sulla scala di quartabuono (Fig. 25).
- (2) Riserrare la maniglia laterale per fissare il piatto girevole nella posizione desiderata.
- (3) La scala di quartabuono indica sia l'angolo di taglio sulla scala angolare che il gradiente sulla scala gradienti.
- (4) Il gradiente, che è il rapporto tra l'altezza e la base del triangolo da rimuovere, può essere usato per impostare la scala di quartabuono invece dell'angolo di taglio, se si desidera.  
Per esempio, per tagliare un pezzo ad un gradiente di 2/10, regolare l'indicatore sulla posizione.

### NOTA

- Sono presenti arresti positivi a destra e sinistra dell'impostazione centrale di 0°, alle posizioni per 15°, 22,5°, 30° e 45°.  
Controllare che la scala di quartabuono e la punta dell'indicatore siano allineate correttamente.
- Se si usa la sega con la scala di quartabuono e l'indicatore non ben allineati o con la maniglia laterale non ben serrata, la precisione di taglio sarà scadente.

## 14. Procedimento di taglio a smussatura (Fig. 26)

- (1) Allentare la leva morsetto e inclinare la lama sega a sinistra o a destra. Quando si inclina la testa motore a destra, tirare il perno di fissaggio (A) verso il retro.

La leva morsetto impiega un sistema a dente di arresto. Quando si viene in contatto con il tavolo di lavoro e il corpo principale, tirare la leva morsetto in direzione della freccia come mostrato nella Fig. 26 e cambiare la direzione della leva morsetto.

- (2) Regolare l'angolo di smussatura sull'impostazione desiderata osservando la scala di angolo di smussatura e l'indicatore, poi fissare la leva morsetto.

### AVVERTENZA

Quando il pezzo di lavoro è fissato sul lato sinistro o destro della lama, la parte tagliata corta finisce contro il lato destro o sinistro della lama sega. Spegnerne sempre l'utensile e attendere che la lama sega si fermi completamente prima di sollevare la maniglia dal pezzo. Se si solleva la maniglia mentre la lama sega sta ancora ruotando, il pezzo tagliato può incepparsi contro la lama sega e lanciare schegge intorno in modo pericoloso.

Quando si interrompe a metà l'operazione di taglio a smussatura, iniziare a tagliare dopo aver rimesso la testa del motore nella posizione iniziale.

Iniziando a metà, senza riposizionare la testa del motore, fa impigliare il coperchio di sicurezza nella scanalatura di taglio del pezzo da lavorare, provocando il contatto della lama della sega.

### ATTENZIONE

Quando tagliate un pezzo di 75 mm di altezza nella posizione del taglio di 45° a smussatura sinistro o di un pezzo di 50 mm di altezza nella posizione del taglio di 45° a smussatura destro, regolate la posizione del limite inferiore della testa motore in modo che la distanza tra l'estremità inferiore della testa motore e del pezzo sarà di 2-3 mm nella posizione del limite inferiore (si rimanda a "11. Controllo della posizione di limite inferiore della lama sega" a pagina 71).

## 15. Procedimento di taglio composto

Il taglio composto può essere eseguito seguendo le istruzioni di 13 e 14 sopra. Per le dimensioni massime del taglio composto, fare riferimento alla tabella "DATI TECNICI".

### ATTENZIONE

Trattenere sempre il pezzo con la mano destra o sinistra e tagliarlo facendo scorrere la parte rotonda della sega indietro con la mano sinistra.

È molto pericoloso far ruotare il piatto girevole verso sinistra durante il taglio composto perché la lama sega può venire in contatto con la mano che trattiene il pezzo.

Nel caso di taglio composto (angolo + smussatura) con smussatura a sinistra, far scorrere la guida secondaria (B) verso l'esterno, quindi avviare l'operazione di taglio.

Nel caso di taglio composto (angolo + smussatura) con smussatura a sinistra, rimuovere la guida secondaria (A), quindi avviare l'operazione di taglio.

## 16. Taglio di materiali lunghi

Quando si tagliano materiali lunghi, usare una piattaforma ausiliaria della stessa altezza del supporto e la base dell'apparecchio ausiliario speciale.

Capacità: materiale di taglio (La x A x Lu)

300 mm x 45 mm x 1300 mm o

180 mm x 25 mm x 2000 mm

## 17. Verifica per l'uso della morsa per modanatura a corona, fermo per modanatura a corona (L) e fermo per modanatura a corona (R) (accessori opzionali)

- (1) I fermi per modanatura a corona (L) e (R) (accessori opzionali) permettono di tagliare più facilmente modanature a corona senza inclinare la lama sega. Installarli nella base su entrambi i lati come mostrato nella Fig. 27. Dopo averli inseriti, serrare i bulloni a manopola da 6 mm per fissare i fermi per modanatura a corona.
- (2) La morsa per modanatura a corona (B) (accessorio opzionale) può essere montata sulla guida sinistra (guida (B)) o sulla guida destra (guida (A)). Può essere unita all'inclinazione della modanatura a corona e la morsa può essere premuta in basso.

Poi girare la manopola superiore, come necessario, per fissare saldamente in posizione la modanatura a corona. Per alzare o abbassare il gruppo morsa, allentare anzitutto la vite a tubo esagonale. Dopo aver regolato l'altezza, serrare saldamente il bullone ad alette da 6 mm; poi girare la manopola superiore, come necessario, per fissare saldamente la modanatura a corona in posizione (**Fig. 28**).

Posizionare la modanatura a corona con il suo BORDO DI CONTATTO MURO contro la guida e il suo BORDO DI CONTATTO SOFFITTO contro i fermi della modanatura a corona come mostrato nella **Fig. 28**. Regolare i fermi della modanatura a corona secondo le dimensioni della modanatura a corona.

Serrare il bullone ad alette da 6 mm per fissare i fermi della modanatura a corona. Fare riferimento alla tabella sotto per l'angolo di quartabuono.

Usare la guida secondaria (A) per fissare più saldamente la modanatura a corona (**Fig. 11**).

#### AVVERTENZA

Fissare sempre saldamente la modanatura a corona con un morsetto o morsa alla guida, altrimenti la modanatura a corona può essere spinta via dalla tavola e causare ferite.

Non eseguire tagli a smussatura. Il corpo principale o la lama sega può venire in contatto con la lama sega, causando ferite.

#### ATTENZIONE

Verificare sempre che la testa del motore non venga in contatto con il gruppo morsa della modanatura a corona quando viene abbassata per tagliare. Se esiste qualche rischio di contatto, allentare la vite a tubo esagonale e spostare il gruppo morsa della modanatura a corona in una posizione in cui non venga a contatto con la lama della sega.

#### 18. Procedimento di taglio scanalature

Le scanalature nel pezzo possono essere tagliate regolando il bullone di regolazione profondità da 6 mm (**Fig. 29**).

- (1) Ruotate il supporto del fermo nella direzione indicata in **Fig. 30**.

Abbassate la testa motore, e girate il bullone di regolazione della profondità da 6 mm con la mano. (Dove la testa del bullone di regolazione della profondità da 6 mm viene a contatto con il cardine.)

- (2) Regolare la profondità di taglio desiderata impostando la distanza tra la lama sega e la superficie della base (**Fig. 29**).

#### NOTA

Quando si taglia una singola scanalatura ad un capo del pezzo, rimuovere la parte non necessaria con uno scalpello.

#### 19. Utilizzo della sacca per la polvere (accessorio standard) (**Fig. 31**)

- (1) Collegare la sacca per la polvere con il dotto dell'utensile elettrico.
- (2) Quando la sacca per la polvere è piena di segatura, la polvere verrà espulsa dalla sacca per la polvere quando la lama sega ruota. Controllare la sacca per la polvere periodicamente e svuotarla prima che diventi piena.
- (3) Durante la smussatura e il taglio composto, attaccare la sacca per la polvere ad angolo retto rispetto alla superficie di base.

#### 20. Collegamento dell'estrattore per la polvere (venduto separatamente) (**Fig. 32**)

Non inalare le polveri dannose generate durante l'operazione di taglio.

La polvere può mettere a rischio la salute propria e delle persone circostanti.

L'utilizzo dell'estrattore per la polvere può ridurre i rischi connessi alla polvere.

Attraverso il collegamento con l'estrattore per la polvere tramite l'adattatore, il giunto e l'adattatore per la raccolta della polvere, sarà possibile raccogliere la maggior parte della polvere.

Collegare l'estrattore della polvere con l'adattatore.

- (1) Collegare nell'ordine il tubo flessibile (38 mm x 3 m lunghezza) e l'adattatore (accessorio standard dell'estrattore della polvere), il giunto (accessorio opzionale) e l'adattatore per la raccolta della polvere (accessorio opzionale) con il dotto dell'utensile elettrico.

Il collegamento si effettua premendo nella direzione della freccia. (**Fig. 32**)

L'adattatore per la raccolta della polvere (accessorio opzionale) è fissato al dotto da una fascetta stringitubo. (Accessorio opzionale)

## MONTAGGIO E SMONTAGGIO DELLA LAMA DELLA SEGA

#### AVVERTENZA

Per evitare incidenti o lesioni, spegnere sempre il grilletto e scollegare la spina del cavo dalla presa di corrente prima di rimuovere o installare una nuova lama sega.

#### 1. Montaggio della lama della sega (**Fig. 33**)

- (1) Usare l'elemento guida per allentare la vite da 5 mm che trattiene il coperchio alberino e quindi rimuovere il coperchio alberino.
- (2) Premere il blocco del mandrino e allentare il bullone da 10 mm con la chiave da 17 mm (accessorio standard). Poiché il bullone da 10 mm è a filettatura sinistra, allentarlo ruotandolo verso destra.

#### NOTA

Se il blocco del mandrino non può essere premuto facilmente per bloccare il mandrino, ruotare il bullone da 10 mm con la chiave da 17 mm (accessorio standard) applicando pressione sul blocco del mandrino.

L'alberino della lama sega è bloccato quando il blocco alberino è premuto in dentro.

- (3) Rimuovere il bullone e la rondella (D).
- (4) Sollevare la protezione inferiore e montare la lama sega.

#### AVVERTENZA

Quando si monta la lama della sega, verificare che il segno di indicatore di rotazione del coperchio dell'alberino (**Fig. 1**) sia corretto.

- (5) Pulire accuratamente la rondella (B) e il bullone da 10 mm, e installarli sull'alberino della lama della sega.
- (6) Premere il blocco del mandrino e serrare il bullone da 10 mm ruotandolo verso sinistra con gli accessori standard (chiave da 17 mm).
- (7) Ruotare il coperchio alberino fino a che il gancio sul coperchio alberino è nella posizione originale. Poi serrare il bullone da 6 mm.

#### ATTENZIONE

- Una guida per la polvere è installata all'interno dietro il cardine. Quando si rimuove o installa la lama sega, non venire in contatto con la guida per la polvere. Il contatto potrebbe rompere o scheggiare le punte della lama sega.
- Serrare il bullone da 10 mm in modo che non si allenti durante l'operazione.
- Verificare che il bullone da 10 mm sia stato serrato correttamente prima di avviare l'utensile.
- Verificare che la protezione inferiore sia nella posizione chiusa.

#### 2. Smontaggio della lama sega

Smontare la lama sega seguendo in ordine inverso il procedimento di montaggio descritto al paragrafo 1 sopra.

La lama sega può essere rimossa facilmente dopo aver sollevato la protezione inferiore.

## ATTENZIONE

Non tentare mai di installare lame sega di diametri diversi da 305 mm.

## TRASPORTO DEL CORPO PRINCIPALE

Il gruppo morsa potrebbe essere fatto cadere durante il trasporto. Rimuovere il gruppo oppure inserire un pezzo di legno nella morsa per fissarla saldamente.

Far scendere la testa e inserire il perno di bloccaggio (vedere pagina 71 "Rilasciare il perno di bloccaggio"). Avvitare anche la manopola di fissaggio slitta in modo che la cerniera sia posizionata in modo da colpire il supporto (A) e fissare la testa.

Ruotare e allentare il manico laterale, ruotare il piatto girevole a destra per quanto possibile e fissare il piatto girevole ruotando il manico alla posizione fissa. Ciò renderà il corpo principale ancora più compatto.

Quando si trasporta il corpo principale, trasportarlo a braccia, reggendo l'impugnatura situata sulla base con entrambe le mani.

In caso di trasporto con due persone, ciascuna persona deve usare entrambe le mani per tenere il manico di trasporto, il manico laterale e l'impugnatura di base.

## MANUTENZIONE E ISPEZIONE

### ATTENZIONE

Per evitare incidenti o lesioni, verificare sempre che il grilletto sia spento e che la spina del cavo sia scollegata dalla presa di corrente prima di eseguire manutenzione o ispezione di questo utensile.

Riferire ad una persona qualificata il prima possibile se si notano difetti della macchina relativi alla protezione o alla lama della sega.

#### 1. Ispezione della lama della sega

Sostituire immediatamente la lama della sega ai primi segni di usura o danneggiamento.

Una lama della sega danneggiata può causare lesioni e una lama usurata può provocare un funzionamento inefficace e un possibile sovraccarico del motore.

### ATTENZIONE

Non usare mai una lama non affilata. Quando una lama non è affilata, la sua resistenza alla pressione della mano applicata dalla leva dell'utensile tende ad aumentare, rendendo pericoloso l'utilizzo dell'utensile elettrico.

#### 2. Ispezione delle viti di montaggio

Ispezionare regolarmente tutte le viti di montaggio e assicurarsi che siano ben serrate. Se una vite fosse allentata, serrarla immediatamente. Altrimenti ne potrebbero derivare seri pericoli.

#### 3. Ispezione delle spazzole di carbone (Fig. 35)

Il motore impiega spazzole di carbone che sono parti soggette ad usura. Poiché una spazzola di carbone eccessivamente usurata può causare problemi al motore, sostituire la spazzola di carbone con una nuova con lo stesso numero di spazzola di carbone indicato in figura, quando diventa usurata o vicina al "limite usura". Inoltre, tenere sempre pulite le spazzole di carbone e assicurarsi che possano scorrere liberamente nei portaspazzola.

#### 4. Sostituzione delle spazzole di carbone (Fig. 35)

Smontare il coperchio spazzola con un cacciavite a testa piatta. Le spazzole di carbone possono essere rimosse facilmente.

#### 5. Manutenzione del motore

L'avvolgimento dell'unità motore è il "cuore" dell'utensile. Fare la massima attenzione a che l'avvolgimento non si danneggi e/o bagnato con olio o acqua.

#### 6. Sostituzione del cavo di alimentazione

Se il cavo di alimentazione dell'Utensile è danneggiato, l'Utensile deve essere restituito a un Centro di Assistenza Autorizzato HiKOKI per la sostituzione del cavo.

#### 7. Ispezione della protezione inferiore per un corretto funzionamento

Prima di ciascun uso dell'utensile, collaudare la protezione inferiore (Fig. 6) per accertarsi che sia in buone condizioni e che si muova fluidamente.

Non usare mai l'utensile a meno che la protezione inferiore funzioni adeguatamente e sia in buone condizioni meccaniche.

#### 8. Immagazzinaggio

Dopo aver completato l'uso dell'utensile, controllare che i seguenti procedimenti siano stati eseguiti:

- (1) L'interruttore a grilletto sia in posizione SPENTO,
- (2) La spina di alimentazione sia stata rimossa dal ricettacolo. Quando l'utensile non viene utilizzato, conservarlo in un luogo asciutto lontano dalla portata dei bambini.

#### 9. Sostituzione dello schermo protettivo

Dopo un uso prolungato, la fessura della lama nello schermo protettivo potrebbe allargarsi e necessitare di una sostituzione. Se si dovesse allargare, sostituire lo schermo protettivo con uno nuovo (Fig. 32). Dopo la sostituzione, eseguire una scanalatura su di esso. Si rimanda a "PRIMA DEL TAGLIO 1. Taglio di una scanalatura sulla protezione" a pagina 71.

#### 10. Lubrificazione

Lubrificare le seguenti parti scorrevoli una volta al mese per mantenere l'utensile in buone condizioni di funzionamento per lungo tempo.

Si raccomanda di usare olio da macchina.

Punti da lubrificare:

- \*Parte rotante del cardine
- \*Parte rotante del supporto (A)
- \*Parte rotante del gruppo morsa

#### 11. Pulizia

Rimuovere periodicamente trucioli e altri rifiuti dalla superficie dell'utensile con un panno umido insaponato. Per evitare malfunzionamenti del motore, proteggerlo dal contatto con olio o acqua.

Se la riga laser diventa invisibile per via dei trucioli attaccati alla lente della sezione emittente luce del marcatore laser, pulire la lente con un panno asciutto o un panno umido imbevuto di acqua e sapone, ecc.

Pulire la macchina, il condotto, la protezione inferiore, soffiando con aria secca da una pistola ad aria compressa o un altro utensile. (Fig. 36)

## SELEZIONE DEGLI ACCESSORI

Gli accessori di questa macchina sono elencati a pagina 278.

### ATTENZIONE

Riparazioni, modifiche e ispezioni di utensili elettrici HiKOKI devono essere eseguite da un centro assistenza HiKOKI autorizzato.

In particolare il dispositivo laser deve essere mantenuto da un agente autorizzato del produttore del laser.

Per riparazioni del dispositivo laser, rivolgersi sempre al centro assistenza autorizzato HiKOKI.

Nell'uso e nella manutenzione degli utensili elettrici devono essere osservate le normative di sicurezza e i criteri prescritti in ciascun paese.

---

**GARANZIA**

Garantiamo gli Utensili Elettrici HiKOKI in conformità alle specifiche normative imposte dalla legge e dai paesi. Questa garanzia non copre difetti o danni dovuti a uso erraneo, abuso o normale usura. In caso di lamentele, si prega di inviare l'Utensile Elettrico, non smontato, insieme al CERTIFICATO DI GARANZIA che si trova al termine di queste Istruzioni per l'uso, ad un Centro di Assistenza Autorizzato HiKOKI.

---

---

**NOTA**

A causa del programma HiKOKI di continua ricerca e miglioramento, le specifiche qui riportate sono soggette a modifiche senza preavviso.

---

---

---

**Informazioni riguardanti i rumori trasmessi dall'aria e le vibrazioni**

I valori misurati sono stati determinati in conformità a EN62841 e descritti in conformità alla normativa ISO 4871.

Livello misurato di potenza sonora pesato A: 105 dB (A).

Livello misurato di pressione sonora pesato A: 92 dB (A).

Incertezza K: 3 dB (A).

Indossare i dispositivi di protezione acustica.

---

---

Il valore di emissione rumore dichiarato è stato misurato in base al metodo di test standard e può essere utilizzato per confrontare un utensile con un altro;

Può essere inoltre utilizzato per la stima preliminare dell'esposizione.

**ATTENZIONE**

- Le emissioni di rumore durante l'uso effettivo dell'elettro utensile possono differire dai valori dichiarati a seconda dei modi in cui l'elettro utensile viene usato, in particolare che tipo di pezzo viene lavorato.
- Identificare le misure di sicurezza per la protezione dell'operatore basate su stima dell'esposizione nelle effettive condizioni di utilizzo (prendendo in considerazione tutte le parti del ciclo di funzionamento come i tempi in cui l'utensile resta spento e quando funziona senza essere utilizzato in aggiunta al tempo di avvio).

---

---

**Informazioni sul sistema di alimentazione da usare con utensili elettrici a tensione nominale di 230 V~**

Le operazioni di commutazione dell'apparato elettrico causano fluttuazioni di tensione.

Il funzionamento di questo utensile elettrico in condizioni di alimentazione sfavorevoli può avere effetti negativi sul funzionamento di altre apparecchiature elettriche.

Con un'impedenza di alimentazione uguale a o inferiore a 0,29 ohm probabilmente non si avranno effetti negativi.

Normalmente, l'impedenza di alimentazione massima consentita non viene ecceduta quando la diramazione alla presa di corrente è alimentata da una scatola di giunzione con una capacità di servizio di 25 ampere o più.

In caso di interruzioni di corrente, o quando la spina del cavo di alimentazione viene scollegata, riportare immediatamente l'interruttore alla posizione OFF. Questo evita un riavvio incontrollato.

---

## ALGEMENE VEILIGHEIDSWAARSCHUWINGEN VOOR ELEKTRISCH GEREEDSCHAP

### ⚠ WAARSCHUWING

Lees alle veiligheidswaarschuwingen, instructies, illustraties en specificaties die met dit elektrisch gereedschap worden meegeleverd.

*Niet opvolgen van de waarschuwingen en instructies kan resulteren in een elektrische schok, brand en/of ernstig letsel.*

**Bewaar alle waarschuwingen en aanwijzingen voor eventuele naslag in de toekomst.**

*De term „elektrisch gereedschap” heeft zowel betrekking op elektrisch gereedschap dat via de netvoeding van stroom wordt voorzien als gereedschap dat via een accu (snoerloos) van stroom wordt voorzien.*

#### 1) Veiligheid van de werkplek

##### a) Zorg voor een schone en goed verlichte werkplek.

*Een rommelige of donkere werkplek verhoogt de kans op ongelukken.*

##### b) Gebruik het elektrisch gereedschap niet in een omgeving met ontvlambare of explosieve vloeistoffen, gassen of stof.

*Elektrisch gereedschap kan vonken afgeven. Deze vonkjes kunnen stofdeeltjes of gassen doen ontbranden.*

##### c) Houd kinderen en andere omstanders tijdens het gebruik van elektrisch gereedschap uit de buurt.

*Afleidingen kunnen gevaarlijk zijn.*

#### 2) Elektrische veiligheid

##### a) De stekker van het elektrisch gereedschap moet geschikt zijn voor aansluiting op het stopcontact.

*De stekker mag op geen enkele manier gemodificeerd worden. Gebruik geen verloopstekker met geaard elektrisch gereedschap.*

*Deugdelijke stekkers en geschikte stopcontacten verminderen het risico op een elektrische schok.*

##### b) Vermijd lichamen contact met geaarde oppervlakken zoals leidingen, radiatoren, fornuizen en koelkasten.

*Wanneer uw lichaam geaard is, loopt u een groter risico op een elektrische schok.*

##### c) Stel het elektrisch gereedschap niet bloot aan regen of vochtige omstandigheden.

*Het risico op een elektrische schok wordt vergroot wanneer er water in het elektrische gereedschap terecht komt.*

##### d) Behandel het snoer voorzichtig. Gebruik het snoer niet om het elektrisch gereedschap aan te dragen of mee te slepen en gebruik het snoer niet om de stekker uit het stopcontact te trekken.

*Houd het snoer uit de buurt van warmtebronnen, olie, scherpe randen of bewegende onderdelen. Een beschadigd of verward snoer verhoogt het risico op een elektrische schok.*

##### e) Gebruik buitenshuis een verlengsnoer dat specifiek geschikt is voor het gebruik buiten.

*Het gebruik van een snoer dat specifiek geschikt is voor gebruik buitenshuis vermindert het risico op een elektrische schok.*

##### f) Als het elektrisch gereedschap in een vochtige omgeving gebruikt moet worden, dient een voeding met aardlekschakelaar te worden gebruikt.

*Gebruik van een aardlekschakelaar vermindert de kans op een elektrische schok.*

#### 3) Persoonlijke veiligheid

##### a) Blijf waakzaam, let voortdurend op uw werk en gebruik uw gezond verstand wanneer u elektrisch gereedschap gebruikt.

*Gebruik geen elektrisch gereedschap wanneer u moe bent of onder invloed van drugs, alcohol of medicijnen.*

*Eén moment van onoplettendheid kan in ernstig lichamenlijk letsel resulteren.*

##### b) Gebruik persoonlijke beschermingsmiddelen. Draag altijd oogbescherming.

*Beschermingsmiddelen zoals een stofmasker, anti-slip veiligheidsschoenen, een helm of gehoorbescherming, gebruikt voor gepaste omstandigheden, verminderen het risico op lichamenlijk letsel.*

##### c) Voorkom dat het gereedschap per ongeluk kan starten. Controleer of de schakelaar in de uit-stand staat voordat u de voeding en/of de accu aansluit, het gereedschap oppakt of gaat dragen.

*Zorg ervoor dat u tijdens het verplaatsen van het elektrisch gereedschap uw vingers uit de buurt van de schakelaar houdt en sluit de stroombron niet aan terwijl de schakelaar op aan staat om ongelukken te vermijden.*

##### d) Verwijder sleutels en moersleutels uit het gereedschap voordat u het elektrisch gereedschap aanzet.

*Een (moer-)sleutel die op een bewegend onderdeel van het elektrisch gereedschap bevestigd is kan in lichamenlijk letsel resulteren.*

##### e) Reik niet te ver. Zorg ervoor dat u te allen tijde stevig staat en uw evenwicht behoudt.

*Op deze manier heeft u tijdens een onverwachte situatie meer controle over het elektrisch gereedschap.*

##### f) Draag geschikte kleding. Draag geen loszittende kleding of sieraden. Houdt uw kleding en haar uit de buurt van bewegende onderdelen.

*Loszittende kleding, sieraden en lang haar kunnen in de bewegende onderdelen verstrikt raken.*

##### g) Indien het elektrisch gereedschap van een aansluiting voor stofafzuiging is voorzien, dan dient u ervoor te zorgen dat de stofafzuiging aangesloten en op de juiste manier gebruikt wordt.

*Het gebruik van stofafzuiging vermindert eventuele stofgerelateerde risico's.*

##### h) Laat bekendheid opgedaan bij veelvuldig gebruik van gereedschap u niet zelfgenoegzaam worden waardoor u veiligheidsprincipes van het gereedschap negeert.

*Een onzorgvuldige actie kan ernstig letsel veroorzaken binnen een fractie van een seconde.*

#### 4) Bediening en onderhoud van elektrisch gereedschap

##### a) Het elektrisch gereedschap mag niet geforceerd worden. Gebruik het juiste gereedschap voor het karwei.

*U kunt de klus beter en veiliger uitvoeren wanneer u het juiste elektrische gereedschap gebruikt.*

## VEILIGHEIDSLINSTRUCTIES VOOR VERSTEKZAAG

- b) **Gebruik het elektrisch gereedschap niet als de schakelaar niet goed werkt.**  
*Elektrisch gereedschap dat niet via de schakelaar bediend kan worden is gevaarlijk en moet onmiddellijk gerepareerd worden.*
- c) **Haal de stekker uit het stopcontact en/of verwijder de accu, als deze losgemaakt kan worden, van het elektrische gereedschap voordat u afstellingen verricht, accessoires verwisselt of voordat u het elektrische gereedschap opbergt.**  
*Dergelijke preventieve veiligheidsmaatregelen verminderen het risico dat het elektrisch gereedschap per ongeluk opstart.*
- d) **Berg elektrisch gereedschap buiten het bereik van kinderen op en sta niet toe dat personen die niet bekend zijn met het juiste gebruik van het gereedschap of deze voorschriften dit elektrisch gereedschap gebruiken.**  
*Elektrisch gereedschap is gevaarlijk in onbevoegde handen.*
- e) **Verzorg het elektrische gereedschap en accessoires. Controleer het gereedschap op een foutieve uitlijning, vastgelopen of defecte bewegende onderdelen en andere problemen die van invloed kunnen zijn op de juiste werking van het gereedschap. Indien het gereedschap defect of beschadigd is moet het gerepareerd worden voordat u het gereedschap opnieuw gebruikt.**  
*Slecht onderhouden elektrisch gereedschap is verantwoordelijk voor een groot aantal doe-het-zelf ongelukken.*
- f) **Houd snijwerktuigen scherp en schoon.**  
*Goed onderhouden snijwerktuigen met scherpe snijranden lopen minder snel vast en zijn gemakkelijker in het gebruik.*
- g) **Elektrisch gereedschap, toebehoren, bits enz. moeten in overeenstemming met deze instructies worden gebruikt, waarbij de werkomstandigheden en het werk dat gedaan moet worden in overweging moeten worden genomen.**  
*Gebruik van het elektrisch gereedschap voor andere doeleinden dan waarvoor het is bedoeld, kan resulteren in een gevaarlijke situatie.*
- h) **Houd de handvat- en greepoppervlakken droog, schoon en vrij van olie en vet.**  
*Glibberige handvat- en greepoppervlakken zorgen voor onveilig gebruik en onveilige bediening van het gereedschap in onverwachte situaties.*
- 5) **Onderhoud**
- a) **Het gereedschap mag uitsluitend door bevoegd onderhoudspersoneel worden onderhouden en er mag daarbij uitsluitend gebruik gemaakt worden van identieke vervangingsonderdelen.**  
*Hierdoor kunt u er op rekenen dat het elektrisch gereedschap veilig blijft.*
- VOORZORGSMAATREGELEN**
- Houd kinderen en kwetsbare personen op een afstand. Het gereedschap moet na gebruik buiten het bereik van kinderen en andere kwetsbare personen worden opgeborgen.**
- a) **Verstekzagen zijn bedoeld om hout of houtachtige producten te zagen, ze kunnen niet worden gebruikt met schurende doorslijpschijven voor het snijden van ijzerhoudend materiaal zoals staven, stangen, tapeinden, enz.**  
*Schurend stof zorgt ervoor dat bewegende delen, zoals de onderste beschermkap, vastlopen. Door vonken bij schurend zagen, zullen de onderste afscherming, het kerfzietstuk en andere plastic onderdelen branden.*
- b) **Gebruik klemmen om het werkstuk te ondersteunen wanneer dit mogelijk is. Als het werkstuk met de hand wordt ondersteunt, moet u uw hand altijd ten minste 100 mm van een van de zijden van het zaagblad houden. Gebruik deze zaag niet voor het zagen van stukken die te klein zijn om stevig te worden geklemd of met de hand vast te houden.**  
*Als uw hand zich te dicht bij het zaagblad bevindt, verhoogt dit de kans op letsel door contact met het zaagblad.*
- c) **Het werkstuk moet stil liggen en worden vastgeklemd of tegen zowel de geleider als de tafel gehouden worden. Voer het werkstuk niet aan tegen het zaagblad en zaag op geen enkele wijze „uit de vrije hand“.**  
*Werkstukken die niet worden geklemd of bewegende werkstukken kunnen bij hoge snelheden worden weggeslingerd en letsel veroorzaken.*
- d) **Duw de zaag door het werkstuk. Trek de zaag niet door het werkstuk. Als u een zaagsnede wilt maken, brengt u de zaagkop omhoog en trekt u deze zonder te zagen over het werkstuk, start u de motor, drukt u de zaagkop omlaag en duwt u de zaag door het werkstuk.**  
*Zagen met trekkende ketting veroorzaakt waarschijnlijk dat het zaagblad boven het werkstuk klimt en het zaagblad met geweld richting de gebruiker wordt geworpen.*
- e) **Plaats uw handen nooit over de bedoelde zaaglijn, zowel voor of achter het zaagblad.**  
*Het werkstuk ondersteunen „met gekruiste handen“, dat wil zeggen, het werkstuk rechts van het zaagblad houden met uw linkerhand of andersom, is heel gevaarlijk.*
- f) **Reik niet met één van uw handen achter de geleider op een afstand van minder dan 100 mm van een van de zijden van het zaagblad, om houtresten te verwijderen, of om welke andere reden dan ook, terwijl het zaagblad draait.**  
*De afstand van het ronddraaiende zaagblad tot uw hand is mogelijk niet duidelijk en u kunt ernstig gewond raken.*
- g) **Inspecteer uw werkstuk voordat u gaat zagen. Als het werkstuk gebogen of onregelmatig van vorm is, klem deze dan vast met de gebogen kant in de richting van de geleider. Zorg er altijd voor dat er geen ruimte is tussen het werkstuk, de geleider en de tafel langs de lijn van de zaagsnede.**  
*Verbogen of kromme werkstukken kunnen draaien of verschuiven en kunnen tijdens het zagen vastlopen in de werkbank. Er mogen geen spijkers of andere voorwerpen in het werkstuk zitten.*
- h) **Gebruik de zaag niet tot de tafel vrij is van alle gereedschappen, houtresten, enz., met uitzondering van het werkstuk.**  
*Kleine stukken hout of vuil of andere voorwerpen die in contact komen met het draaiende zaagblad kunnen met hoge snelheid weggeslingerd worden.*
- i) **Zaag slechts één werkstuk per keer.**  
*Meerdere gestapelde werkstukken kunnen niet voldoende worden vastgeklemd of geschoord en kunnen tijdens het zagen op het blad of de band vastlopen.*

- j) **Controleer of de verstekzaag is gemonteerd of geplaatst op een vlak, stevig werkoppervlak alvorens deze te gebruiken.**  
*Een vlak en stevige werkoppervlak vermindert het risico dat de verstekzaag onstabiel wordt.*
- k) **Plan uw werk. Elke keer dat u de hoek afschuiven of verstekzagen wijzigt, moet u ervoor zorgen de verstelbare geleider op de juiste manier is ingesteld om het werkstuk te ondersteunen en niet in contact kan komen met het zaagblad of het afschermingssysteem.**  
*Beweeg het zaagblad, zonder het gereedschap in te schakelen en zonder werkstuk op de tafel, door een volledig nagebootste snede om te controleren dat er geen contact zal worden gemaakt met de geleider.*
- l) **Zorg voor voldoende ondersteuning, zoals een uitschuifbaar deel van de tafel, schragen, enz., voor een werkstuk dat breder of langer is dan het bovenblad van de zaagtafel.**  
*Werkstukken die langer of breder zijn dan de verstekzaagtafel kunnen omvallen als ze niet stevig worden ondersteund. Als het afgesneden stuk of het werkstuk kantelt, kan dit de onderste afscherming omhoog duwen of door het draaiende zaagblad worden weggeslingerd.*
- m) **Gebruik niet een ander persoon in plaats van een uitschuifblad van de tafel of als extra ondersteuning.**  
*Door een onstabiele ondersteuning voor het werkstuk kan het zaagblad vastlopen of kan het werkstuk verschuiven tijdens het zagen, waardoor u en de helper naar het draaiende zaagblad worden getrokken.*
- n) **Het afgezaagde stuk mag niet worden geklemd of gedrukt, op welke manier dan ook, tegen het draaiende zaagblad.**  
*Als het afgesneden is, dat wil zeggen met behulp van lengtestops, kan het afgesneden stuk klem komen te zitten tegen het zaagblad en krachtig worden weggeslingerd.*
- o) **Gebruik altijd een klem of een werkstukhouder die is ontworpen voor het goed ondersteunen van rond materiaal, zoals stangen of leidingen.**  
*Stangen hebben de neiging te rollen terwijl deze afgezaagd worden, waardoor het zaagblad „bijt” en uw werk met uw hand naar het werk trekt.*
- p) **Laat het zaagblad op volledige snelheid komen voordat het contact komt met het werkstuk.**  
*Hierdoor wordt het risico dat het werkstuk wordt weggeslingerd beperkt.*
- q) **Als het werkstuk of het zaagblad bekneld raakt, schakel de verstekzaag dan uit. Wacht tot alle bewegende delen tot stilstand zijn gekomen en trek de stekker uit het stopcontact en/of verwijder de accu. Maak vervolgens het vastgelopen materiaal los.**  
*Doorgaan met zagen met een vastzittend werkstuk kan verlies van de controle of schade aan de verstekzaag veroorzaken.*
- r) **Na het voltooiën van de zaagsnede geeft u de schakelaar vrij, houdt u de zaagkop omlaag en wacht u tot dat het zaagblad tot stilstand komt voordat u het afgesneden stuk materiaal verwijdert.**  
*Het is gevaarlijk om met uw hand in de buurt van het draaiende zaagblad te komen.*
- s) **Houd de handgreep stevig vast wanneer u een onvolledige zaagsnede maakt of wanneer u de schakelaar loslaat voordat de zaagkop geheel omlaag is.**  
*Het afremmen van de zaag kan ertoe leiden dat de zaagkop plotseling naar beneden wordt getrokken, wat een risico op letsel veroorzaakt.*

## VOORZORGSMATREGELEN BIJ HET GEBRUIK VAN DE AFKORTZAAGMACHINE MET TELESCOPISCH ZAAGARM







1. Werk op een vlakke, horizontale ondergrond die schoon en goed opgeruimd is, dus zonder splinters en ander afvalmateriaal.
2. Zorg voor een degelijke verlichting van de werkplek.
3. Gebruik elektrisch gereedschap niet voor andere doeleinden dan in de gebruiksaanwijzing beschreven.
4. Laat reparatie uitsluitend door een erkende onderhoudsfaciliteit uitvoeren. De fabrikant is niet verantwoordelijk voor beschadigingen en letsel veroorzaakt door een onjuiste reparatie door een niet-erkende instantie of een onjuist gebruik van het gereedschap.
5. Voor een veilige werking van elektrisch gereedschap mogen de geplaatste afdekkingen, kappen en schroeven nooit worden verwijderd.
6. Raak beweegbare onderdelen of toebehoren niet direct aan tenzij het netsnoer van het gereedschap is ontkoppeld.
7. Gebruik het gereedschap met een lager ingangsvermogen dan op het naamplaatje aangegeven; de afwerking zou anders kunnen worden aangetast en de efficiëntie worden verminderd door een overbelaste motor.
8. Reinig plastic onderdelen nooit met oplosmiddelen. Oplosmiddelen als bijvoorbeeld benzine, thinner, petroleum, koolstof tetrachloride en alcohol kunnen de plastic onderdelen beschadigen of veroorzaken barsten. Veeg plastic onderdelen dus nooit met doeken die met deze middelen zijn bevochtigd af. Reinig plastic onderdelen met een zachte doek die licht met een oplossing van water en een neutraal schoonmaakmiddel is bevochtigd.
9. Gebruik uitsluitend de gespecificeerde oorspronkelijke HiKOKI onderdelen voor het vervangen van onderdelen.
10. Dit gereedschap mag uitsluitend worden gedemonteerd voor het vervangen van de koolborstels.
11. De gedetailleerde tekeningen van de montage in deze gebruiksaanwijzing dienen uitsluitend voor gebruik door een erkende onderhoudsfaciliteit.
12. Probeer in geen geval metaal of steen te zagen.
13. Er dient te worden gezorgd voor voldoende algemene of plaatselijke verlichting. Benodigheden en afgewerkte werkstukken dienen zich in de nabijheid van de normale werkplek van de gebruiker te bevinden.
14. Draag indien nodig geschikte beschermende kledingstukken, zoals:  
Gehoorscherming om het risico van beschadiging van uw gehoor tegen te gaan.  
Ogbescherming om de kans op oogletsel te voorkomen.  
Gezichtsmasker om het risico van het inademen van schadelijke stofdeeltjes tegen te gaan.  
Handschoenen voor het hanteren van zaagbladen (zaagbladen dienen indien mogelijk in een houder vervoerd te worden) en ruwe materialen.
15. De gebruiker dient voldoende getraind te zijn in het gebruik, de afstelling en de bediening van de machine.
16. U mag in geen geval afgezaagde delen of andere onderdelen van het werkstuk verwijderen terwijl de machine nog loopt en de zaagkop nog niet in de ruststand is teruggekeerd.
17. Gebruik de afkortzaagmachine nooit met de onderste afscherming vergrendeld in de geopende stand.
18. Zorg dat de onderste afscherming soepel beweegt.
19. Gebruik de zaag niet wanneer de afschermingen niet juist zijn aangebracht, wanneer deze niet goed werken of als ze niet in degelijke staat zijn.



## SYMBOLLEN

## WAARSCHUWING

Hieronder staan symbolen afgebeeld die van toepassing zijn op deze machine. U moet de betekenis hiervan begrijpen voor u de machine gaat gebruiken.

	C12RSH2: Afkortzaagmachine met telescopisch zaagarm
	Om het risico op verwondingen te verminderen, moet de gebruiker de instructiehandleiding lezen.
	Draag altijd oogbescherming.
	Draag altijd gehoorbescherming.
	Alleen voor EU-landen Geef elektrisch gereedschap niet met het huisvuil mee! Volgens de Europese richtlijn 2012/19/EU inzake oude elektrische en elektronische apparaten en de toepassing daarvan binnen de nationale wetgeving, dient gebruikt elektrisch gereedschap gescheiden te worden ingezameld en te worden afgevoerd naar een recyclebedrijf dat voldoet aan de geldende milieu-eisen.
V	volt
Hz	hertz
A	ampère
$n_0$	onbelast toerental
	Klasse II constructie
---/min	omwentelingen per minuut
	wisselstroom

20. Gebruik scherpe zaagbladen. Neem het maximale toerental in acht dat op het zaagblad staat.
21. Gebruik geen zaagbladen die beschadigd of vervormd zijn.
22. Gebruik geen zaagbladen die gemaakt zijn van staal.
23. Gebruik uitsluitend zaagbladen die door HiKOKI worden aanbevolen.  
Gebruik zaagblad overeenkomstig EN847-1.
24. De zaagbladen moeten een buitendiameter hebben tussen 290 en 305 mm.
25. Gebruik het juiste zaagblad voor het materiaal dat gezaagd wordt.
26. Gebruik de afkortzaagmachine nooit met het zaagblad naar boven of naar de zijkant gekeerd.
27. Zorg dat er geen vreemde bestanddelen zoals nagels in het werkstuk zitten.
28. Vervang het tafel-inzetstuk wanneer dit versleten is.
29. Gebruik de zaag enkel voor het zagen van hout, aluminium en dergelijke.
30. Gebruik de zaag niet voor het snijden van andere materialen dan die door de fabrikant worden aanbevolen.
31. Zorg dat het vervangen en positioneren van het zaagblad juist wordt uitgevoerd en alle waarschuwingen en instructies in acht worden genomen.
32. Sluit de afkortzaagmachine op een stofopvanginrichting aan wanneer hout gezaagd wordt.
33. Wees voorzichtig bij het maken van gleuven.
34. Pak niet de houder vast wanneer u het gereedschap draagt. Draag het gereedschap altijd aan de handgreep.
35. Het gevaar bestaat dat de steunen los komen. Houd daarom de handgreep vast in plaats van de steun.
36. Begin pas met zagen wanneer het motortoerental de maximumsnelheid heeft bereikt.
37. Schakel het gereedschap onmiddellijk uit wanneer dit niet normaal werkt.
38. Schakel het gereedschap uit en wacht totdat het zaagblad tot stilstand is gekomen voordat u begint met onderhoud of afstellingen.
39. Bij afschuiven of verstekzagen mag het zaagblad pas omhooggehaald worden nadat dit volledig tot stilstand is gekomen.
40. Bij het snijden van schijven moet de zaag weg van de bediener worden geduwd.
41. Houd rekening met alle mogelijke gevaren bij het zagen, met name het weerkatsen van laserstralen in uw ogen, het onbedoeld aanraken van bewegende onderdelen van de machine enzovoort.
42. Zorg er voor dat bij elk gebruik de machine stabiel is.  
Gebruik alleen zaagbladen waarvan de maximaal toegestane snelheid hoger is dan de no-load-snelheid van het elektrische gereedschap.  
Vervang de laser niet door een ander type.
43. Sta niet in een lijn met het zaagblad voor de machine. Altijd naast het zaagblad staan. Dit beschermt uw lichaam tegen mogelijke terugslag. Houd handen, vingers en armen uit de buurt van het draaiende zaagblad.  
Kruis uw armen niet tijdens het bedienen van de gereedschapsarm.
44. Als het zaagblad vastloopt, schakel het apparaat dan uit en houd het werkstuk vast totdat het zaagblad volledig tot stilstand komt. Om tegenslag te voorkomen, mag het werkstuk niet bewogen worden tot nadat de machine volledig tot stilstand is gekomen.  
Corrigeer de oorzaak van het vastlopen van het zaagblad voor het herstarten van het apparaat.

## SPECIFICATIES

Max. snijcapaciteit Hoogte x Breedte	0°		105 mm x 312 mm
	Verstek 45°		105 mm x 220 mm
	Afschuining	Links 45°	68 mm x 312 mm
		Rechts 45°	43 mm x 312 mm
	Samengesteld	Afschuining (Links) 45° + verstek (Links) 45°	68 mm x 220 mm
		Afschuining (Links) 45° + verstek (Rechts) 31°	68 mm x 265 mm
		Afschuining (Rechts) 45° + verstek (Rechts) 45°	43 mm x 220 mm
		Afschuining (Rechts) 45° + verstek (Links) 31°	43 mm x 265 mm
Zaagbladafmetingen (Buitendiam. x Binnendiam. x Dikte)			305 mm x 30 mm x 2,3 mm
Maximale kerf			2,8 mm
Verstekhoek			Rechts 0° – 57°; Links 0° – 45°
Afschuinhoek			Rechts 0° – 45°; Links 0° – 45°
Samengestelde snijhoek		Afschuining (Links) 0° – 45°	Verstek (Links) 0° – 45°, (Rechts) 0° – 31°
		Afschuining (Rechts) 0° – 45°	Verstek (Rechts) 0° – 45°, (Links) 0° – 31°
Spanning (afhankelijk van land van verkoop)*			110 V ~      230 V ~
Stroomverbruik*			1520 W
Onbelast toerental			4000 min <sup>-1</sup>
Afmetingen machine (Breedte x Diepte x Hoogte)			655 mm x 890 mm x 724 mm
Gewicht (Netto)**			27 kg
Lasermarkerinrichting		Maximaal uitgangsvermogen	Po<0,4 mW klasse 1M laserproduct
		(Golflengte)	650 nm
		Lasermedium	Laserdiode

\* Controleer de waarde op het naamplaatje van de cirkelzaagmachine daar het vermogen per gebied mogelijk verschillend is.

\*\* Volgens EPTA-procedure 01/2014

## STANDAARDTOEBEHOREN

- 305 mm TCT zaagblad (gemonteerd op gereedschap) ... 1
- Stofzak..... 1
- 17 mm naafbussleutel..... 1
- Bankschroefmontage..... 1
- Houder..... 1
- Zijgreep (bevestigd op het gereedschap) ..... 1
- Subgeleider (bevestigd op het gereedschap) ..... 1
- Houders ..... 2
- Subtafelsamenstelling..... 2

Standaardtoebehoren zijn zonder voorafgaande kennisgeving wijzigbaar.

## TOEPASSING

Zagen van diverse soorten hout en aluminium kozijnen.

## VOOR GEBRUIK

### LET OP

Maak alle nodige afstellingen alvorens de stekker van het netsnoer in een stopcontact te steken.

### 1. Spanningsbron

Controleer dat de te gebruiken spanningsbron aan de spanningsvereisten die op het naamplaatje zijn aangegeven voldoet.

Niet gebruiken met directe spanning, of transformators zoals boosters. Dit kan resulteren in schade of ongelukken.

### 2. Spanningsschakelaar

Controleer dat de spanningsschakelaar (oftewel startschakelaar) in de uit-stand (OFF) is gedrukt. Indien u de stekker van het netsnoer in een stopcontact steekt met deze schakelaar op ON gedrukt, zal het elektrische gereedschap direct in werking treden en mogelijk ernstig letsel of ongelukken veroorzaken.

### 3. Verlengsnoer

Gebruik een verlengsnoer dat dik genoeg is en de aanbevolen capaciteit heeft indien er geen stopcontact in de buurt van de uit te voeren klus is. Houd het verlengsnoer zo kort als mogelijk.

### 4. Verwijder al het verpakkingsmateriaal bevestigd of vastgemaakt aan het gereedschap voordat u poogt het te gebruiken.

**5. Vrijgeven van de borgpen. (Afb. 3)**

Bij het klaarmaken voor vervoer van het elektrisch gereedschap zijn de belangrijkste onderdelen vastgezet met een grendelpen.

Verplaats de hendel een stukje zodat u de grendelpen los kunt maken.

Als het gereedschap vervoerd moet worden, dient u met de grendelpen de tandwielkast te vergrendelen.

**6. Bevestig de stofzak aan het gereedschap (Afb. 1)****7. Installatie (Afb. 4)**

Zorg ervoor dat de machine altijd goed bevestigd is aan de werkbank.

Bevestig het elektrische gereedschap op een vlakke, horizontale werkbank. Gebruik 8 mm bouten met een geschikte lengte voor de dikte van de werkbank.

De lengte van de bouten moet tenminste 40 mm plus de dikte van de werkbank bedragen.

Gebruik bijvoorbeeld 8 × 65 mm bouten voor een werkbank van 25 mm dik.

**8. Instellen van de basishouder (Afb. 5)**

Los de 6 mm bout met de bijgeleverde 10 mm naafbussleutel. Stel de basishouder in zodat de onderkant contact met de werkbank of het oppervlak van de vloer maakt.

Na de afstelling zet u de 6 mm bout goed vast.

**9. Controleer of de onderste afscherming soepel werkt****LET OP**

○ Deze afkortzaagmachine is uitgerust met een zaagkopvergrendeling als veiligheidsvoorziening.

○ Om de zaagkop te laten zakken zodat deze kan zagen, moet u de vergrendeling vrijzetten door met uw duim op de hendel (A) te drukken.

(1) Wanneer u op de handgreep drukt terwijl u op de hendel (A) duwt, dient u te controleren of de onderste afscherming soepel draait (Afb. 6).

(2) Controleer of de onderste afscherming naar de oorspronkelijke positie terugkeert wanneer de handgreep omhoog wordt gehaald.

**10. Stompe hoek**

Voordat het elektrische gereedschap wordt verstuurd vanuit de fabriek, wordt deze afgesteld voor 0°, rechter hoek, linker 45° zaaghellingshoek en rechter 45° zaaghellingshoek met de 8 mm setschroef, 8 mm bout (A) en 8 mm bout (B).

Bij het wijzigen van de afstelling, verander de hoogte van de 8 mm setschroef, 8 mm bout (A) of 8 mm bout (B) door hieraan te draaien.

Bij het wijzigen van de hellingshoek naar rechts 45°, trek de instelpin (A) in de richting getoond in Afb. 7-b en tilt de motorkop naar rechts.

Bij het afstellen van de motorkop naar 0°, plaats de instelpin (A) altijd terug in de initiële positie zoals getoond in Afb. 7-b.

**11. Controleren van de onderste begrenzing van het zaagblad**

Controleer of het zaagblad inderdaad tot 9 mm a 10 mm onder het tafel-inzetstuk gebracht kan worden.

Wanneer u een zaagblad door een nieuw vervangt, regelt u de onderste limietpositie zodanig dat het zaagblad niet in de draaitafel snijdt of dat er niet volledig verzaagd kan worden.

Om de onderste limietpositie van het zaagblad in te stellen volgt u de procedure (1) die hieronder wordt uitgelegd. (Afb. 8)

Ook bij het veranderen van de positie van een 8 mm diepte-afstelbout die dienst doet als een stopper van de onderste limietpositie van het zaagblad.

(1) Draai de 8 mm diepte-afstelbout los, pas de hoogte aan waar de boutkop en het scharnier met mekaar in contact komen en regel de onderste limietpositie van het zaagblad.

**OPMERKING**

Bevestig dat het zaagblad werd afgesteld zodat het niet in de draaitafel snijdt.

**VOOR HET SNIJDEN****1. Snijden van een groef in de bescherming**

Houder (A) heeft een bescherming (zie Afb. 10) waarin een groef moet worden gesneden wanneer het gereedschap voor de eerste keer wordt gebruikt. Los de 6 mm bout om de bescherming iets in te trekken.

Plaats een geschikt stuk hout op de aanslag en het tafeloppervlak en bevestig vervolgens met een bankschroef. Schuif de motorkop naar achteren richting het uiteinde. Draai vervolgens de schuifvergrendelknop vast. Start de werking en wacht totdat het zaagblad de maximale snelheid heeft bereikt. Verlaag vervolgens de greep om een groef in de bescherming te maken. (Zie Afb. 21)

**LET OP**

Snij de groef niet te snel daar anders de bescherming mogelijk wordt beschadigd.

Gebruik geen schuifsnijden voor groeftaken.

**PRACTISCHE TOEPASSINGEN****WAARSCHUWING**

○ Om lichamelijk letsel te voorkomen moet u het werkstuk nooit verwijderen of plaatsen op de tafel terwijl het apparaat wordt bediend.

○ Plaats tijdens de bediening van het apparaat nooit uw ledematen binnen het gebied dat de lijn naast het waarschuwingssymbool aangeeft (Afb. 9). Dit kan gevaarlijke gevolgen hebben.

**LET OP**

○ Het is uitermate gevaarlijk om onderdelen te verwijderen of te installeren wanneer het zaagblad nog draait.

○ Verwijder zaagsel van de draaitafel tijdens het zagen.

○ Indien er te veel zaagsel is opgehoofd, zal het zaagblad van het te zagen materiaal te zien zijn. Houd uw hand uit de buurt van het blad.

**1. Bediening van de schakelaar**

Het gereedschap zal niet starten tenzij de ontgrendelingsknop wordt ingedrukt terwijl de schakelaar naar achteren is getrokken.

De ontgrendelingsknop kan worden ingeschakeld door deze vanaf links in te drukken.

Nadat de schakelaar op aan staat, zal het zaagblad verder werken zolang u de trekschakelaar indrukt, zelfs wanneer u de ontgrendelingsknop vrijgeeft.

Wanneer de schakelaar wordt losgelaten, schakelt de ontgrendelingsknop automatisch uit om onbedoeld starten van de motor te voorkomen.

**WAARSCHUWING**

Vergrendel de ontgrendelingsknop nooit in ingedrukte positie.

Door de schakelaar in dat geval aan te trekken kan het gereedschap plotseling gaan werken, wat kan leiden tot verwondingen.

Om ongeautoriseerd gebruik van dit gereedschap te voorkomen, plaatst u een hangslot door het gat in de schakelaar.

**2. Gebruik van de klem (standaard toebehoren) (Afb. 12)**

(1) De klemconstructie kan bevestigd worden op zowel de linker geleider {Geleider (B)} als op de rechter geleider {Geleider (A)}.

(2) De schroefhouder kan omhoog of omlaag gezet worden overeenkomstig met de hoogte van het werkdeel.

(3) Draai de bovenknop vast om het werkstuk stevig op zijn plaats te bevestigen.

# Nederlands

## WAARSCHUWING

U moet het werkstuk altijd stevig aan de geleider vastmaken of klemmen; anders kan het werkstuk van de tafel geworpen worden en persoonlijk letsel veroorzaken.

## LET OP

Let er altijd op dat de motorkop de klem niet kan raken wanneer u deze omlaag brengt om te zagen. Als er een kans bestaat dat de klemconstructie in contact komt met het zaagblad, dient u de klemconstructie te verplaatsen naar een positie waar dit niet kan gebeuren.

### 3. Positioneren van het tafel-inzetstuk (Afb. 13)

Op de draaitafel zijn tafel-inzetstukken gemonteerd. Bij het verlaten van de fabriek zijn de tafel-inzetstukken zo vastgemaakt dat deze geen contact maken met het zaagblad. Het braam aan de onderkant van het werkstuk wordt aanzienlijk verminderd als het tafel-inzetstuk zodanig bevestigd wordt dat de spleet tussen het zijvlak van het tafel-inzetstuk en het zaagblad minimaal is. Voordat u het gereedschap gebruikt, dient u deze spleet als volgt te elimineren.

#### (1) Afzagen in een rechte hoek

Draai de drie 5 mm machineschroeven los, maak vervolgens het linker tafel-inzetstuk los en draai tijdelijk de 5 mm machineschroeven aan beide uiteinden vast. Bevestig daarna een werkstuk (ongeveer 200 mm breed) in de klem en snijd het af. Nadat het snij-oppervlak met de rand van het tafel-inzetstuk is uitgelijnd, draait u de 5 mm machineschroeven aan beide uiteinden stevig vast. Verwijder het werkstuk en draai de middelste 5 mm machineschroef stevig vast. Stel het rechter tafel-inzetstuk op dezelfde wijze af.

#### (2) Linkse en rechte afschuiningen

Regel het tafelinzetstuk volgens dezelfde procedure als voor het versnijden van een rechte hoek.

## LET OP

Nadat het tafel-inzetstuk is afgesteld voor het snijden van rechte hoeken, zal het tafel-inzetstuk een klein stukje ingesneden worden wanneer het voor het snijden van afschuinhoeken wordt gebruikt.

Indien u een afschuinhoek wilt maken, dient u het tafel-inzetstuk voor het maken van afschuinhoeken af te stellen.

### 4. Bevestiging voor gebruik van subgeleider (A) (Afb. 14)

## WAARSCHUWING

Als u rechter hellingshoek zaagt, draai de 6 mm vleugelmoer los, schuif de subgeleider (A) naar buiten en verwijder deze. Doet u dit niet, bestaat er een kans dat het hoofdgedeelte of het zaagblad in contact komt met de subgeleider (A) en dit kan lichamelijk letsel tot gevolg hebben.

Dit krachtgereedschap is uitgerust met een subgeleider (A).

Gebruik de subgeleider (A) bij het zagen van rechte hoeken of het maken van linkse afschuiningen. U verkrijgt dan een stabiele vernijding van het materiaal met een breed achtervlak. Als u rechter hellingshoek zaagt, draai de 6 mm vleugelmoer los, schuif de subgeleider (A) naar buiten en verwijder deze, zoals aangegeven in **Afb. 14**.

### 5. Bevestiging van gebruik van subgeleider (B) (Afb. 14).

## WAARSCHUWING

Als u rechter hellingshoek zaagt, draai de 6 mm vleugelmoer los, schuif dan de subgeleider (B) naar buiten. Doet u dit niet, bestaat er een kans dat het hoofdgedeelte of het zaagblad in contact komt met de subgeleider (B) en dit kan lichamelijk letsel tot gevolg hebben.

Dit krachtgereedschap is uitgerust met een subgeleider (B). Gebruik de subgeleider (B) bij het zagen van rechte hoeken en het maken van rechte afschuiningen. U verkrijgt dan een stabiele vernijding van het materiaal met een breed achtervlak. Als u rechter hellingshoek zaagt, draai de 6 mm vleugelmoer los, schuif de subgeleider (B) naar buiten en verwijder deze, zoals aangegeven in **Afb. 14**.

### 6. Installeren van de subtafel (afb. 15)

Match de bovenste oppervlakken van het basisoppervlak en de subtafel met een tekenhaak of iets dergelijks. Pad het verticale niveau van de subtafel aan door aan de 8 mm hoogtafstellingsbout te draaien. Zet de houder na de afstelling vast met de 8 mm bout aan de achterkant van de basis, en draai de 6 mm knopbout van de subtafel vast.

### 7. Gebruik van een inktstreep (Afstellen van de bescherming)

#### (1) Snijden van een rechte hoek

Draai de 6 mm knopbout los en breng het uiteinde van de afscherming in contact met het werkstuk.

Lijn de inktstreep op het werkstuk uit met de groef in de afscherming om het werkstuk langs de inktstreep te snijden.

#### (2) Versteksnijden en samengesteld snijden (Versteksnijden + Afschuiningssnijden)

Wanneer u het motorgedeelte laat zakken, komt de onderste afscherming omhoog en verschijnt het zaagblad.

Lijn de inktstreep uit met het zaagblad.

## LET OP

Wanneer de draaitafel bij sommige opstellingen wordt rondgedraaid, zal de afscherming bij de geleider naar buiten steken. Draai de 6 mm knopbout los en duw de afscherming naar de ingetrokken positie. Til nooit de onderste afscherming omhoog terwijl het zaagblad ronddraait. Bij het snijden naar rechts onder een hoek van 45° of meer moet de afscherming naar achteren worden geschoven.

De afscherming en subgeleider (A) en subgeleider (B) kunnen anders contact maken en de snijprestatie nadelig beïnvloeden, en tevens kan dit resulteren in beschadiging van de afscherming.

### 8. Positie van de laserstreep afstellen

De inktstreep kan gemakkelijk aan de lasermarkeerinrichting worden gekoppeld. De lasermarkeerinrichting wordt met een schakelaar ingeschakeld (**Afb. 16**).

Afhankelijk van uw snijkeuze kan de laserlijn worden uitgelijnd met de linkerkant van de snijwijdte (zaagblad), of de inktstreep aan de rechterkant.

Bij het verlaten van de fabriek wordt de laserstreep afgesteld op de breedte van het zaagblad. Stel de positie van het zaagblad en de laserstreep af overeenkomstig de hierna volgende instructies.

#### (1) Laat de lasermarkeerinrichting oplichten en maak een groef van ongeveer 5 mm diep in het werkstuk dat 20 mm hoog en 150 mm breed is. Houd het gegroefde werkstuk dan in de klem vast en beweeg het niet. Zie "19. Procedure voor het zagen van groeven" voor details betreffende het maken van groeven.

#### (2) Draai aan de afsteller en verschuif de laserstreep. (Als u de afsteller naar rechts draait, schuift de laserstreep naar rechts; als u de afsteller naar links draait, schuift de laserstreep naar links.) Wanneer u werkt met de inktstreep uitgelijnd met de linkerkant van het zaagblad, dient de laserstreep met het linker eind van de groef te worden uitgelijnd (**Afb. 17**). Wanneer u uitlijnt op de rechterkant van het zaagblad, breng de laserstreep dan in lijn met de rechterkant van de groef.

- (3) Nadat de positie van de laserstreep is uitgelijnd, trekt u een haakse inktstreep op het werkstuk en lijnt dan de inktstreep uit met de laserstreep. Bij het uitlijnen van de inktstreep schuift u het werkstuk steeds een klein stukje en bevestigt het dan met behulp van de klem op de plaats waar de laserstreep de inktstreep overlapt. Werk opnieuw aan de groef en controleer de positie van de laserstreep. Als u de positie van de laserstreep wilt veranderen, moet u de afstellingen beschreven in de stappen (1) t/m (3) opnieuw maken.

#### WAARSCHUWING

- Zorg dat het hoofddapparaat en de lasermarkerinrichting zijn uitgeschakeld voordat u de stekker in het stopcontact steekt.
- Let erop dat u de trekschakelaar niet bedient tijdens het afstellen van de laserstreep, want de stekker zit in het stopcontact tijdens het maken van deze afstelling. Als u de trekschakelaar per ongeluk bedient, kan het zaagblad gaan draaien, met mogelijk letsel tot gevolg.
- Verwijder de lasermarkerinrichting niet om deze voor andere doeleinden te gebruiken.

#### LET OP (Afb. 18)

- Laserstraling – Kijk niet in de straal.
- Laserstraling op de werktafel. Kijk niet in de straal. Als u rechtstreeks in de straal kijkt, kan dit oogletsel veroorzaken.
- Probeer de laser niet te demonteren.
- Stel de lasermarkerinrichting (hoofdblok van het gereedschap) niet aan harde schokken bloot. De positie van de laserstreep kan namelijk verstoord worden en de laserinrichting kan beschadigd raken.
- Laat de laser alleen oplichten tijdens het snijden. Onnodig oplichten van de laser kan resulteren in een kortere levensduur.
- Het gebruik van regelaars of het maken van afstellingen die niet in deze handleiding staan beschreven, kan resulteren in blootstelling aan gevaarlijke laserstraling.

#### OPMERKING

- Zagen als de inktlijn overlapt met laserlijn.
- Indien de inktlijn en de laserlijn elkaar overlappen, zal de intensiteit van het licht veranderen, hetgeen zal resulteren in een stabiele snijoperatie omdat de eenduidigheid van de lijnen gemakkelijk te onderscheiden is. Dit leidt tot een minimum aan zaagfouten.
- Bij gebruik buitenshuis of in de buurt van een raam is het mogelijk dat u de laserstreep niet goed ziet als gevolg van het zonlicht. Werk in dat geval op een plaats die niet in de zon is zodat u de laserstreep duidelijk kunt zien.
- Controleer regelmatig de positie van de laserlijn in orde is. Om dit controleren tekenen u op een werkstuk een rechthoek met een hoogte van 20 mm en een breedte van 150 mm, waarna u controleert of de laserlijn gelijk loopt aan de inktlijn [Het verschil tussen de inktlijn en laserlijn dient minder te zijn dan de breedte van inktlijn (0,5mm)] (Afb. 19).

#### 9. Zagen

- (1) De breedte van het zaagblad is tevens de breedte van de zaagsnede (zie Afb. 20). Als gevolg hiervan, schuift u het werkstuk naar rechts (bezien vanuit de bediener) wanneer lengte ① is verlangd, of naar links, wanneer lengte is ② is verlangd.
- Indien een lasermarkering wordt gebruikt, lijn dan de laserlijn uit met de linkerzijde van het zaagblad, en vervolgens lijnt u de inktlijn uit met de laserlijn.
- (2) Nadat de stroom is ingeschakeld en het zaagblad op het maximum toerental is gekomen, dient u de handgreep langzaam naar beneden te brengen terwijl u de hendel (A) ingedrukt houdt en het zaagblad in de buurt van het te zagen materiaal brengen.
- (3) Wanneer het zaagblad contact maakt met het werkstuk, duwt u de handgreep geleidelijk naar beneden om in het werkstuk te snijden.

- (4) Wanneer het werkstuk tot de gewenste diepte is gesneden, schakelt u het gereedschap uit en laat het zaagblad dan volledig tot stilstand komen voordat u de handgreep omhooghaalt van het werkstuk om deze weer in de volledig ingetrokken positie te zetten.

#### LET OP

- Raadpleeg de tabel met "SPECIFICATIES" voor de maximale zaagcapaciteit.
- Een hogere druk op de handgreep resulteert niet in een hogere snijnsnelheid. Integendeel, bij een te hoge druk kan de motor overbelast worden en/of het snijrendement afnemen.
- Zorg dat de trekschakelaar in de OFF stand staat en de stekker uit het stopcontact is gehaald wanneer het gereedschap niet wordt gebruikt.
- Schakel het gereedschap altijd uit en laat het zaagblad volledig tot stilstand komen voordat u de handgreep vanaf het werkstuk omhooghaalt. Als de handgreep omhooggehaald wordt terwijl het zaagblad nog ronddraait, kan het afgesneden stuk materiaal vast komen te zitten tegen het zaagblad waardoor er gevaarlijke splinters kunnen rondvliegen.
- Telkens wanneer een normale of een diepe snijbewerking is voltooid, zet u de schakelaar uit en controleert dan of het zaagblad volledig tot stilstand is gekomen. Haal daarna de handgreep omhoog en zet deze weer in de volledig teruggetrokken stand.
- U moet absoluut eerst het gezaagde materiaal van de bovenkant van de draaitafel verwijderen voor u doorgaat naar de volgende stap.
- Langdurig zagen kan leiden tot de overbelasting van de motor. Voel aan de motor en indien deze heet is stopt u met zagen gedurende zo'n 10 minuten, waarna u opnieuw met zagen herbegint.

#### 10. Snijden van smalle werkstukken (Pers-snijden) (Afb. 21)

Schuif de scharnier omlaag naar de houder (A) en draai dan de schuifvastzetknop vast (Afb. 2). Laat de handgreep zakken om het werkstuk te snijden. U kunt nu werkstukken snijden met een afmeting van 107 mm in het vierkant.

#### 11. Zagen van grote werkstukken (Afb. 22, 23)

Het is mogelijk dat een volledige zaagbewerking niet mogelijk is afhankelijk van de hoogte van het werkstuk. In dit geval bevestigt u via de 7 mm gaten in het afschermingsvlak een hulpplaat met de 6 mm schroeven met platte kop en de 6 mm moeren (er zijn twee gaten aan beide kanten). (Afb. 22)

Zie "SPECIFICATIES" voor de dikte van de hulpplaat.

#### OPMERKING

Bij het snijden in een rechte hoek van een werkstuk dat langer dan 107 mm is of 70 mm in een links afgeschuinde hoek of 45 mm in een rechts afgeschuinde hoek, past u de onderste limietpositie aan zodat de basis van de motorkop niet in contact komt met het werkstuk.

Om de onderste limietpositie van het zaagblad af te stellen, volgt u de procedure (1) getoond in Fig. 23.

- (1) Laat de motorkop zakken en draai de 8 mm diepte-afstelbout los en stel ze af zodat er een ruimte van 2 tot 3 mm zit tussen de onderste limietpositie van de motorkop en de bovenkant van het werkstuk aan de onderste limietpositie van het zaagblad waar de kop van de 8 mm diepte-afstelbout in contact komt met het scharnier.

#### 12. Snijden van brede werkstukken (Afb. 24)

- (1) Werkstukken tot 107 mm hoog en 312 mm breed: Los de schuifvastzetknop (A) (Afb. 2), neem de hendel vast en schuif het zaagblad naar voor. Druk dan de hendel naar beneden en schuif het zaagblad terug om het werkstuk te zagen. Dit vergemakkelijkt het zagen van werkstukken tot 107 mm hoog en 312 mm breed.

# Nederlands

- (2) Werkstukken tot 120 mm hoog en tot 260 mm breed:  
Werkstukken tot 120 mm hoog en tot 260 mm breed kunnen op dezelfde wijze worden gezaagd als beschreven in paragraaf 15-(1) hierboven.

## LET OP

- Tijdens het zagen van een werkstuk van 120 mm hoog regelt u de onderste limietpositie van de motorkop zodanig dat de ruimte tussen de onderkant van de motorkop en het werkstuk 2 tot 3 mm op de onderste limietpositie bedraagt.
- Wanneer de hendel te hard of te schuin naar beneden wordt gedrukt, zal het zaagblad trillen tijdens het zagen en ongewenste zaagmarkeringen op het werkstuk veroorzaken en zo de kwaliteit van het versnijden aantasten.  
Druk de hendel dus voorzichtig en zachtjes naar beneden.
- Tijdens het snijden van schijven duwt u de hendel voorzichtig naar achter (achterwaarts) in één vloeiende beweging.  
Wanneer u stopt met de hendel te bewegen tijdens het zagen ontstaan er ongewenste zaagmarkeringen op het werkstuk.

## WAARSCHUWING

- Volg de procedures voor het snijden van schijven.  
Het voorwaarts snijden van schijven (naar de operator toe) is erg gevaarlijk omdat het zaagblad vanop het werkstuk naar boven kan springen. Schuif daarom steeds de hendel van de operator weg.
- Breng de slede steeds volledig naar achter na elke afkortoperatie teneinde het risico op letsel te beperken.
- Leg nooit uw hand op de zijgreep tijdens het snijden want het zaagblad komt dicht bij de zijgreep wanneer de motorkop zakt.

## 13. Procedure voor verstekzagen

- (1) Draai de zijgreep los en trek de hendel omhoog voor hoekstoppers. Stel daarna de draaitafel af totdat de indicator is uitgelijnd met de gewenste instelling op de verstekschaal (Afb. 25).
- (2) Draai de zijgreep weer vast om de draaitafel in de gewenste positie te vergrendelen.
- (3) De verstekschaal geeft de snijhoek op de hoekschaal en de gradiënt op de graadschaal aan.
- (4) De gradiënt, dit is de verhouding tussen de hoogte en de basis van het driehoekige gedeelte dat verwijderd wordt, kan indien gewenst gebruikt worden voor de instelling van de verstekschaal in plaats van de snijhoek.  
Om dus een werkstuk met een gradiënt van 2/10 te snijden, zet u de indicator op deze positie.

## OPMERKING

- Er zijn positieve stops aan de rechter- en linkerkant van de middelste 0° instelling, op de plaats van de 15°, 22,5°, 30° en 45° instellingen.  
Zorg dat de verstekschaal en het uiteinde van de indicator juist zijn uitgelijnd.
- Wanneer de zaag wordt gebruikt terwijl de verstekschaal en de indicator niet juist zijn uitgelijnd, of wanneer de zijhandgreep niet juist is vastgedraaid, kan dit resulteren in een slechte snijprestatie.

## 14. Procedure voor afschuinen (Afb. 26)

- (1) Draai de klemhendel los en draai het zaagblad naar de linker of rechter afschuinpositie. Bij het kantelen van de motorkop naar rechts trekt u de stelpen (A) naar achteren.  
De klemhendel heeft een grendelsysteem. Terwijl de werkbank en de hoofdeenheid contact maken, trekt u de klemhendel in de richting van het pijlteken zoals aangegeven in Afb. 26 en verandert dan de richting van de klemhendel.
- (2) Stel de gewenste afschuinhoek in terwijl u naar de afschuinhoekschaal en de indicator kijkt en zet dan de klemhendel vast.

## WAARSCHUWING

Wanneer het werkstuk aan de linker- of rechterkant van het zaagblad is vastgezet, zal het korte afsnijdgedeelte op de rechter- of linkerkant van het zaagblad rusten. Schakel de stroom altijd uit en laat het zaagblad volledig tot stilstand komt voordat u de handgreep van het werkstuk omhooghaalt.

Als de handgreep omhooggehaald wordt terwijl het zaagblad nog ronddraait, kan het afgesneden stuk materiaal vast komen te zitten tegen het zaagblad waardoor er gevaarlijke splinters kunnen rondvliegen.

Wanneer een afschuinzaagoperatie halverwege is gestaakt, en u wilt deze operatie afmaken, start dan vanuit de beginpositie, met de motorkop geheel omhoog. Begint u halverwege, zonder de motorkop eerst geheel naar boven te brengen, dan kan de veiligheidskap vast raken in de zaagroef en contact maken met het zaagblad.

## LET OP

Bij het links afschuinen van een werkstuk van 75 mm hoog in een 45° hellingshoek of het rechts afschuinen van een werkstuk van 50 mm hoog in een 45° hellingshoek stelt u de onderste limietpositie van de motorkop zodanig af dat de ruimte tussen de onderrand van de motorkap en het werkstuk 2 tot 3 mm bedraagt op de onderste limietpositie (zie "11. Controleren van de onderste begrenzing van het zaagblad" op pagina 83).

## 15. Procedure voor samengesteld snijden

Samengesteld snijden doet u door de aanwijzingen in 13 en 14 hiervoor uit te voeren. Zie de "SPECIFICATIES" voor de maximale afmetingen die mogelijk zijn bij samengesteld snijden.

## LET OP

Houd het werkstuk altijd met de rechter- of linkerhand vast en snijd door het ronde gedeelte van de zaag met de linkerhand naar achteren te schuiven.

Het is erg gevaarlijk wanneer u de draaitafel tijdens samengesteld snijden naar rechts draait want het zaagblad kan dan in contact komen met de hand die het werkstuk vasthoudt.

In geval van samengesteld zagen (hoek + afschuinen) via links afschuinen, schuift u de subgeleider (B) naar buiten, en begint u de zaagoperatie.

In geval van samengesteld zagen (hoek + afschuinen) via links afschuinen, schuift u de subgeleider (A) naar buiten, en begint u de zaagoperatie.

## 16. Snijden van lange materialen

Bij het snijden van lange materialen moet een extra plateau worden gebruikt dat dezelfde hoogte heeft als de houder en de basis van de speciale extra uitrusting.

Capaciteit: hout ( $b \times h \times l$ )

300 mm × 45 mm × 1300 mm of

180 mm × 25 mm × 2000 mm

## 17. Benodigheden voor de kroonlijstkleem: Kroonlijststopper (L) en (R) (los verkrijgbaar)

- (1) De kroonlijst-stoppers (L) en (R) (los verkrijgbaar) maken het zagen van kroon- of kooftijsten makkelijker zonder het zaagblad te kantelen. Installeer ze in de basis, aan beide zijden, zoals u kunt zien op Afb. 27. Draai nadat u ze ingebracht heeft de 6 mm knopbouten aan om de kroonlijst-stoppers vast te zetten.
- (2) De kroonlijstkleem (B) (los verkrijgbaar) kan op de linker (B) of de rechter (A) afscherming worden gemonteerd. Hij kan worden aangepast aan de hoek van de kroonlijst voor deze wordt vastgezet.

Draai vervolgens de bovenste knop aan voorzover nodig om de kroonlijst in de juiste stand vast te zetten. Om de klemassemblage hoger of lager te zetten, moet u eerst de zeskantige schroefaansluiting los schroeven.

Nadat u de hoogte heeft ingesteld, dient u de 6 mm vleugelbout vast te draaien; verdraai vervolgens de bovenste knop voorzover nodig om de kroonlijst in de juiste stand vast te zetten (Afb. 28).

Plaats de kroon- of kooftijl met de MUURKANT tegen de geleider en de PLAFONDKANT tegen de kroonlijst-stoppers, zoals u kunt zien op **Afb. 28**. Stel de kroonlijst-stoppers in op de maten van de kroonlijst.

Draai de 6 mm vleugelbout aan om de kroonlijst-stoppers vast te zetten. Raadpleeg de tafel hieronder voor de verstekhoek.

Gebruik de sub-afscherming (A) om de kroonlijst nog verder vast te zetten (**Afb. 11**).

#### WAARSCHUWING

Zorg ervoor dat de kroonlijst altijd goed vast zit tegen de afscherming, want anders kan deze los springen en letsel veroorzaken.

Niet afschuiven. De behuizing of het zaagblad kan hierbij de sub-afscherming raken, hetgeen kan leiden tot letsel.

#### LET OP

Controleer altijd dat wanneer de motorkop naar beneden wordt gebracht, deze geen contact maakt met de kroonvormklem. Als er een kans bestaat dat de kroonlijst van de klemassemblage in contact komt met het zaagblad, dient u de zeskantige schroefaansluiting los te schroeven en de assemblage te verplaatsen.

#### 18. Procedure voor het zagen van groeven

U kunt een groef zagen in een werkstuk door de 6 mm diepte-stelbout te verdraaien (**Afb. 29**).

- (1) Draai de stopperhouder in de richting getoond in **Afb. 30**.

Laat de motorkop naar beneden en draai de 6 mm diepte-afstelbout met de hand. (Waar de kop van de 6 mm diepte-afstelbout in contact komt met het scharnier.)

- (2) Stel de gewenste zaagdiepte in door de afstand tussen het zaagblad en het oppervlak van de basis in te stellen (**Afb. 29**).

#### OPMERKING

Wanneer u een enkele groef zaagt aan één van de uiteinden van het werkstuk, kunt u wat over is verwijderen met een beitel.

#### 19. Gebruik van de stofzak (standaardaccessoire) (**Afb. 31**)

- (1) Verbind de stofzak met de leiding van het elektrische gereedschap.

- (2) Wanneer de stofzak vol is geraakt met zaagstof zal stof uit de stofzak geblazen worden wanneer het zaagblad draait.

Controleer de stofzak periodiek en leeg deze voordat deze vol raakt.

- (3) Tijdens afschuiven en afkorten, bevestig de stofzak dan bij de juiste hoek naar het basisoppervlak.

#### 20. Aansluiten van de stofzuigunit (los verkrijgbaar) (**Afb. 32**)

Inhaleer de schadelijk stoffen die worden gegenereerd tijdens het zagen niet.

Het stof kan uw gezondheid en die van omstanders schaden.

Het gebruik van stofzuigunit kan stofgerelateerde risico's verminderen.

Door aansluiten van de adapter, verbinding en stofverzameladapter van de stofzuigunit, kan de meeste stof worden verzameld.

Verbind de stofzuigunit met de adapter.

- (1) Verbind in de volgorde van slang (id 38 mm x 3 m lang) en adapter (standaardaccessoire stofzuigunit) verbinding (optionele accessoire) en stofverzameladapter (optionele accessoire) met de leiding van het elektrische gereedschap.

Verbinding wordt gemaakt door te drukken in de richting van de pijl. (**Afb. 32**)

De stofverzameladapter (optionele accessoire) wordt vastgezet op de leiding met een slangband. (Optionele accessoire)

## BEVESTIGEN EN VERWIJDEREN VAN HET ZAAGBLAD

#### WAARSCHUWING

Om ongevallen of persoonlijk letsel te voorkomen moet u steeds de trekschakelaar uitzetten en de stekker uit het toestel halen alvorens een zaagblad te verwijderen of te installeren.

#### 1. Bevestigen van het zaagblad (**Afb. 33**)

- (1) Gebruik een schroevendraaier om de 5 mm bout waarmee de asafdekking wordt vastgedraaid, los te draaien en verwijder vervolgens de asafdekking.

- (2) Druk de drijfasvergrendeling naar binnen en draai de 10 mm bout los met de 17 mm moersleutel (standaard accessoire).

Omdat de 10 mm bout linksdraaiend schroefdraad heeft, draait u hem los door naar rechts te draaien.

#### OPMERKING

Als de drijfas-vergrendeling niet gemakkelijk naar binnen gedrukt kan worden om de drijfas te vergrendelen, draait u de 10 mm bout met de 17 mm moersleutel (standaard accessoire) terwijl u druk uitoefent op de drijfas-vergrendeling.

De drijfas van het zaagblad wordt vergrendeld wanneer de drijfas-vergrendeling naar binnen wordt gedrukt.

- (3) Verwijder de bout en de sluitring (D).
- (4) Til de onderste afscherming omhoog en monteer het zaagblad.

#### WAARSCHUWING

Bij het bevestigen van het zaagblad moet u controleren of de draai-indicatiemarkering op het zaagblad en de draairichting op de drijfas-afdekking (**Afb. 1**) correct op elkaar afgestemd zijn.

- (5) Reinig sluitring (B) en de 10 mm bout en plaats deze op de zaagbladdrijfas.
- (6) Druk de drijfasvergrendeling naar binnen en draai de 10 mm bout aan door deze naar links te draaien met standaard accessoires (17 mm moersleutel).
- (7) Draai aan de drijfas-afdekking totdat de haak in de drijfas-afdekking in de oorspronkelijke positie is. Draai vervolgens de 6 mm bout vast.

#### LET OP

- Er werd een stofgeleider geplaatst binnenin achter het scharnier. Zorg ervoor dat u tijdens het wegnemen of het installeren van het zaagblad geen contact maakt met de stofgeleider. Contact kan het zaagblad doen afbreken of splinters veroorzaken.

- Draai de 10 mm bout goed vast zodat deze tijdens de werking van het gereedschap niet los kan schieten.

- Controleer dat de 10 mm bout goed is vastgedraaid alvorens de werking van het elektrische gereedschap te starten.

- Controleer of de onderste afscherming in de gesloten stand is.

#### 2. Verwijderen van het zaagblad

Maak het zaagblad los door de bevestigingsprocedure in bovenstaande paragraaf 1 in de omgekeerde volgorde uit te voeren.

Het zaagblad kan gemakkelijk verwijderd worden nadat de onderste afscherming is opgetild.

#### LET OP

Gebruik uitsluitend zaagbladen met een diameter van 305 mm.

## TRANSPORT VAN DE HOOFDBEHUIZING

De bankschroefsamenvestiging kan tijdens transport vallen. Verwijder de bankschroef of plaats een stuk hout tussen de bankschroef om deze stevig vast te zetten.

Laat de kop vallen en plaats de vergrendelingspen (zie pagina 83 „Vrijgeven van de borgpen“).

Schroef ook de vergrendelingsknop van de sleuf vast zodat het scharnier zo is gepositioneerd dat het de houder (A) raakt en zet de kop vast.

Draai de zijhandgreep los, draai de draaischijf zo ver mogelijk naar rechts en zet de draaischijf vast door de hendel naar de vaste positie te draaien. Hierdoor wordt de hoofdbehuizing nog compact.

Bij het transport van de hoofdbehuizing, dient u deze in uw armen te dragen en de handgreep aan de basis of de draaggreep met beide handen vast te houden.

Wanneer u het gereedschap met twee personen transporteert, dient elke persoon beide handen te gebruiken om het draaghandvat, het zijhandvat en de basisgreep vast te houden.

## ONDERHOUD EN INSPECTIE

### WAARSCHUWING

Voorkom ongelukken en letsel en controleer derhalve altijd dat het gereedschap met de startschakelaar is uitgeschakeld (OFF) en de stekker van het netsnoer uit het stopcontact is getrokken alvorens onderhoud uit te voeren of het gereedschap te inspecteren.

Meld een eventueel door u geconstateerd gebrek aan de afschermingen of het zaagblad onmiddellijk aan de bevoegde persoon.

#### 1. Inspecteren van het zaagblad

Vervang het zaagblad onmiddellijk bij de eerste tekenen van bothed of schade.

Een beschadigd zaagblad kan leiden tot persoonlijk letsel en een bot zaagblad levert slechte prestaties en overbelas mogelijk de motor.

### LET OP

Gebruik nooit een bot zaagblad. Een bot zaagblad leidt meestal tot een grotere druk op de zaaghendel en maakt het gebruik van de elektrische machine onveilig.

#### 2. Inspecteren van de bevestigingschroeven

Inspecteer alle schroeven regelmatig en controleer dat ze goed zijn vastgedraaid. Draai losse schroeven direct vast. Dit nalaten kan namelijk ernstige ongelukken veroorzaken.

#### 3. Inspecteren van de koolborstels (Afb. 35)

In de motor zijn koolborstels toegepast die aan slijtage onderhevig zijn. Overmatig versleten koolborstels kunnen motorstoringen veroorzaken. Wanneer de koolborstels tot in de buurt van de “slijtagegrens” zijn versleten, moeten deze door nieuwe borstels met hetzelfde borstelnummer als aangegeven in de afbeelding worden vervangen. Zorg er tevens voor dat de koolborstels altijd schoon zijn en dat deze soepel in de borstelhouders heen en weer schuiven.

#### 4. Vervangen van de koolborstels (Afb. 35)

Demonteer de borstelkap met een kruiskopschroevendraaier. De koolborstels kunnen dan gemakkelijk naar buiten worden genomen.

#### 5. Onderhoud van de motor

De motorspoelwikkell is het “hart” van het elektrische gereedschap. Wees voorzichtig zodat de spoel niet wordt beschadigd en/of in aanraking met olie of water komt.

#### 6. Vervangen van het netsnoer

Als het netsnoer van het gereedschap is beschadigd, dient u het gereedschap te retourneren naar een erkend HiKOKI-servicecenter om het netsnoer te laten vervangen.

#### 7. Inspecteren van de onderste afscherming voor correct gebruik

Controleer voor elk gebruik of de onderste afscherming (Afb. 6) soepel heen en weer kan bewegen.

Gebruik het gereedschap alleen wanneer de onderste afscherming correct functioneert en in goede mechanische conditie verkeert.

#### 8. Opslag

Controleer of na gebruik de volgende stappen zijn ondernomen:

- (1) De aan/uitknop staat op 'OFF'.
  - (2) De stekker van het netsnoer is uit het stopcontact gehaald.
- Bewaar de machine op een droge plek buiten het bereik van kinderen.

#### 9. Vervanging van de afscherming

Na langdurig gebruik kan de bladgleuf in de afscherming breder worden en moet ze vervangen worden. Indien de bladgleuf breder wordt, vervangt u de afscherming door een nieuwe (Afb. 32). Na de vervanging brengt u er een groef in aan. Raadpleeg “VOOR HET SNIJDEN 1. Snijden van een groef in de bescherming” op pagina 83.

#### 10. Smeren

Smeer de volgende oppervlakken éénmaal per maand zodat het elektrische gereedschap langdurig uitermate goed blijft functioneren.

Gebruik bij voorkeur machine-olie.

Te smeren punten:

- \* Draaiend gedeelte scharnier
- \* Draaiend gedeelte houder (A)
- \* Draaiend gedeelte klem-montage

#### 11. Reinigen

Verwijder deeltjes en ander afval of verontreiniging van tijd tot tijd met een met water en een neutraal schoonmaakmiddel bevochtigde doek van het elektrische gereedschap. Voorkom een onjuiste werking van de motor en zorg derhalve dat de motor niet in contact komt met water of olie.

Indien de laserstraal onzichtbaar wordt wegens zaagsel en dergelijke op het venster van de zender van de laserstraal, maak dit venster dan schoon met een droge doek of met een in sop gedrenkte vochtige doek.

Reinig het apparaat, de leiding, onderste bescherming door te blazen met droge lucht uit een persluchtspuit of een ander gereedschap. (Afb. 36)

## SELECTEREN VAN ACCESSOIRES

De accessoires van deze machine staan vermeld op bladzijde 278.

### LET OP

Reparatie, modificatie en inspectie van HiKOKI elektrisch gereedschap dient te worden uitgevoerd door een erkend HiKOKI Service-centrum.

De laserinrichting in het bijzonder dient uitsluitend te worden nagezien en onderhouden door een erkende vertegenwoordiger van de fabrikant.

Laat reparatie van de laserinrichting te allen tijde over aan uw erkende HiKOKI Service-centrum.

Bij gebruik en onderhoud van elektrisch gereedschap dienen de in het land waar u zich bevindt geldende veiligheidsregelgeving en veiligheidsstandaarden strikt te worden opgevolgd.



**GARANTIE**

De garantie op het elektrisch gereedschap van HiKOKI is in overeenstemming met de wettelijke/landspecifieke richtlijnen. Deze garantie dekt geen defecten of schade als gevolg van foutief gebruik, misbruik of normale slijtage. In geval van klachten verzoeken wij u het elektrisch gereedschap samen met het GARANTIECERTIFICAAT dat u achterin deze handleiding aantreft naar een erkend servicecentrum van HiKOKI te sturen.

**OPMERKING**

HiKOKI volgt continu een research-en ontwikkelingsprogramma. De hier gegeven specificaties zijn derhalve zonder voorafgaande kennisgeving wijzigbaar.

**Informatie betreffende lawaai en trillingen**

De gemeten waarden zijn verkregen overeenkomstig EN62841 en voldoen aan de eisen van ISO 4871.

Gemeten A-gewogen geluidsniveau: 105 dB (A).  
 Gemeten A-gewogen geluidsdrukniveau: 92 dB (A).  
 Onzekerheid K: 3 dB (A).

Draag gehoorbescherming.

De aangegeven geluidsemissiewaarde is gemeten in overeenstemming met een standaard testmethode en kan worden gebruikt om meerdere gereedschappen met elkaar te vergelijken;

U kunt dit ook vooraf gebruiken als beoordeling van de blootstelling.

**WAARSCHUWING**

- De geluidsemissie tijdens het werkelijke gebruik van het elektrische gereedschap kan verschillen van de aangegeven waarden, afhankelijk van de manieren waarop het gereedschap wordt gebruikt en vooral het soort werkstuk dat wordt verwerkt.
- Neem kennis van de veiligheidsmaatregelen voor de bescherming van de gebruiker die gebaseerd zijn op een schatting van de blootstelling onder feitelijke gebruiksomstandigheden (rekening houdend met alle onderdelen van de gebruikscyclus, zoals de tijd dat het gereedschap is uitgeschakeld en wanneer dit onbelast draait inclusief de triggertijd).

**Informatie omtrent de te gebruiken stroomvoorziening met elektrisch gereedschap met een opgegeven voltage van 230 V~**

In- en uitschakelen van elektrische apparatuur kan fluctuaties in de spanning teweeg brengen.

Gebruik van dit elektrische gereedschap op een stroomnet in twijfelachtige toestand kan een negatief effect hebben op de werking van andere elektrische apparatuur.

Wanneer de impedantie van de stroomvoorziening gelijk is aan of minder dan 0,29 Ohm, zullen zich waarschijnlijk geen negatieve effecten voordoen.

Normaal gesproken wordt de maximaal toelaatbare impedantie van de stroomvoorziening niet overschreden wanneer de betreffende groep waar het gebruikte stopcontact toe behoort gevoed wordt via een verdeeldoos met een opgegeven belaste stroomsterkte van 25 Ampère, of hoger.

Als de stroom uitvalt of als de stekker uit het stopcontact wordt getrokken, dient u de schakelaar onmiddellijk uit (OFF) te zetten. Zo voorkomt u dat het apparaat per ongeluk weer begint te werken wanneer de stroomvoorziening hersteld wordt.

## ADVERTENCIAS DE SEGURIDAD GENERAL DE LA HERRAMIENTA ELÉCTRICA

### ⚠ ADVERTENCIA

Lea todas las advertencias de seguridad, instrucciones, ilustraciones y especificaciones incluidas con esta herramienta.

Si no se siguen las instrucciones indicadas a continuación podría producirse una descarga eléctrica, un incendio o daños graves.

Guarde todas las advertencias e instrucciones para futura referencia.

El término "herramienta eléctrica" en las advertencias hace referencia a la herramienta eléctrica que funciona con la red de suministro (con cable) o a la herramienta eléctrica que funciona con pilas (sin cable).

### 1) Seguridad del área de trabajo

- a) Mantenga la zona de trabajo limpia y bien iluminada.

*Las zonas desordenadas u oscuras pueden provocar accidentes.*

- b) No utilice las herramientas eléctricas en entornos explosivos como, por ejemplo, en presencia de líquidos inflamables, gases o polvo.

*Las herramientas eléctricas crean chispas que pueden inflamar el polvo o los gases.*

- c) Mantenga a los niños y transeúntes alejados cuando utilice una herramienta eléctrica.

*Las distracciones pueden hacer que pierda el control.*

### 2) Seguridad eléctrica

- a) Los enchufes de las herramientas eléctricas tienen que ser adecuados a la toma de corriente. No modifique el enchufe. No utilice enchufes adaptadores con herramientas eléctricas conectadas a tierra.

*Si no se modifican los enchufes y se utilizan tomas de corriente adecuadas se reducirá el riesgo de descarga eléctrica.*

- b) Evite el contacto corporal con superficies conectadas a tierra como tuberías, radiadores y frigoríficos.

*Hay mayor riesgo de descarga eléctrica si su cuerpo está en contacto con el suelo.*

- c) No exponga las herramientas eléctricas a la lluvia o a la humedad.

*La entrada de agua en una herramienta eléctrica aumentará el riesgo de descarga eléctrica.*

- d) No utilice el cable incorrectamente. No utilice el cable para transportar, tirar de la herramienta eléctrica o desenchufarla.

*Mantenga el cable alejado del calor, del aceite, de bordes afilados o piezas móviles.*

*Los cables dañados o enredados aumentan el riesgo de descarga eléctrica.*

- e) Cuando utilice una herramienta eléctrica al aire libre, utilice un cable prolongador adecuado para utilizarse al aire libre.

*La utilización de un cable adecuado para usarse al aire libre reduce el riesgo de descarga eléctrica.*

- f) Si no se puede evitar el uso de una herramienta eléctrica en un lugar húmedo, utilice un suministro protegido mediante un dispositivo de corriente residual (RCD).

*El uso de un RCD reduce el riesgo de descarga eléctrica.*

### 3) Seguridad personal

- a) Esté atento, preste atención a lo que hace y utilice el sentido común cuando utilice una herramienta eléctrica.

**No utilice una herramienta eléctrica cuando esté cansado o esté bajo la influencia de drogas, alcohol o medicación.**

*Una distracción momentánea mientras utiliza herramientas eléctricas puede dar lugar a lesiones personales graves.*

- b) Utilice un equipo de protección personal. Utilice siempre una protección ocular.

*El equipo de protección como máscara para el polvo, zapatos de seguridad antideslizantes, casco rígido o protección auditiva utilizado en las situaciones adecuadas reducirá las lesiones personales.*

- c) Evite un inicio involuntario. Asegúrese de que el interruptor esté en "off" antes de conectar la herramienta a una fuente de alimentación o batería, cogerla o transportarla.

*El transporte de herramientas eléctricas con el dedo en el interruptor o el encendido de herramientas eléctricas con el interruptor encendido puede provocar accidentes.*

- d) Retire las llaves de ajuste antes de encender la herramienta eléctrica.

*Si se deja una llave en una pieza giratoria de la herramienta eléctrica podrían producirse lesiones personales.*

- e) No se extralimite. Mantenga un equilibrio adecuado en todo momento.

*Esto permite un mayor control de la herramienta eléctrica en situaciones inesperadas.*

- f) Vístase adecuadamente. No lleve prendas sueltas o joyas. Mantenga el cabello y la ropa alejados de las partes móviles.

*La ropa suelta, las joyas y el pelo largo pueden quedar atrapados en las piezas móviles.*

- g) Si se proporcionan dispositivos para la conexión de extracción de polvo e instalaciones de recogida, asegúrese de que estén conectados y se utilicen adecuadamente.

*La utilización de un sistema de recogida de polvo puede reducir los riesgos relacionados con el polvo.*

- h) No deje que la familiaridad adquirida con el uso frecuente de herramientas le permitan caer en la complacencia e ignorar los principios de seguridad de la herramienta.

*Una acción descuidada puede causar lesiones graves en una fracción de segundo.*

### 4) Utilización y mantenimiento de las herramientas eléctricas

- a) No fuerce la herramienta eléctrica. Utilice la herramienta eléctrica correcta para su aplicación.

*La herramienta eléctrica correcta trabajará mejor y de forma más segura si se utiliza a la velocidad para la que fue diseñada.*

- b) No utilice la herramienta eléctrica si el interruptor no la enciende y apaga.

*Las herramientas eléctricas que no pueden controlarse con el interruptor son peligrosas y deben repararse.*

- c) Desconecte el enchufe de la fuente eléctrica y/o retire la batería, si es extraíble, de la herramienta eléctrica antes de hacer ajustes, cambiar accesorios o almacenar herramientas eléctricas.

*Estas medidas de seguridad preventivas reducen el riesgo de que la herramienta eléctrica se ponga en marcha accidentalmente.*

- d) Guarde las herramientas eléctricas que no se utilicen fuera del alcance de los niños, y no permita que utilicen las herramientas eléctricas personas no familiarizadas con las mismas o con estas instrucciones.  
*Las herramientas eléctricas son peligrosas si son utilizadas por usuarios sin formación.*
- e) Realice el mantenimiento de las herramientas eléctricas y accesorios. Compruebe si las piezas móviles están mal alineadas o unidas, si hay alguna pieza rota u otra condición que pudiera afectar al funcionamiento de las herramientas eléctricas. Si la herramienta eléctrica está dañada, llévela a reparar antes de utilizarla.  
*Se producen muchos accidentes por no realizar un mantenimiento correcto de las herramientas eléctricas.*
- f) Mantenga las herramientas de corte afiladas y limpias.  
*Las herramientas de corte correctamente mantenidas con los bordes de corte afilados son más fáciles de controlar, y existe menor riesgo de que se atasquen.*
- g) Utilice la herramienta eléctrica, los accesorios y las brocas de la herramienta, etc. de acuerdo con estas instrucciones, teniendo en cuenta las condiciones de trabajo y el trabajo que se va a realizar.  
*La utilización de la herramienta eléctrica para operaciones diferentes a las previstas podría dar lugar a una situación peligrosa.*
- h) Mantenga los mangos y las superficies de agarre secas, limpias y libres de aceite y grasa.  
*Los mangos y las superficies de agarre resbaladizos no permiten el manejo y el control seguros de la herramienta en situaciones inesperadas.*
- 5) Revisión
- a) Solicite a un experto cualificado que revise la herramienta eléctrica y que utilice solo piezas de repuesto idénticas.  
*Esto garantizará el mantenimiento de la seguridad de la herramienta eléctrica.*

## PRECAUCIÓN

Mantenga a los niños y a las personas enfermas alejadas.

Cuando no se utilicen, las herramientas deben almacenarse fuera del alcance de los niños y de las personas enfermas.

## INSTRUCCIONES DE SEGURIDAD PARA LA SIERRA INGLETADORA

- a) Las sierras de ingletes están destinadas a cortar madera o productos similares a la madera, no se pueden usar con discos abrasivos para cortar material ferroso, como barras, varillas, clavos, etc.  
*El polvo abrasivo hace que las piezas en movimiento, como la protección inferior, se atasquen. Las chispas del corte abrasivo quemarán la protección inferior, el inserto de corte y otras piezas plásticas.*
- b) Utilice abrazaderas para sostener la pieza de trabajo siempre que sea posible. Si sostiene la pieza de trabajo con la mano, siempre tiene que mantener su mano al menos a 100 mm de ambos lados de la cuchilla de la sierra. No use esta sierra para cortar piezas que son demasiado pequeñas como para ser firmemente sujetadas o sostenidas con la mano.  
*Si su mano está colocada demasiado cerca de la cuchilla de la sierra, existe un mayor riesgo de lesiones por contacto con la cuchilla.*
- c) La pieza de trabajo debe estar inmóvil y sujeta o retenida contra la guía y la mesa. No alimente la pieza de trabajo hacia la cuchilla ni corte “a mano alzada” en ningún caso.  
*Las piezas de trabajo sin sujeción o en movimiento pueden ser lanzadas a gran velocidad, causando lesiones.*
- d) Empuje la sierra a través de la pieza de trabajo. No tire de la sierra a través de la pieza de trabajo. Para hacer un corte, levante el cabezal de la sierra y extráigalo sobre la pieza de trabajo sin cortar, arranque el motor, presione el cabezal de la sierra hacia abajo y empuje la sierra a través de la pieza de trabajo.  
*Es probable que el corte transversal haga que la cuchilla de la sierra suba por encima de la pieza de trabajo y arroje violentamente el conjunto de cuchilla hacia el operador.*
- e) Nunca cruce la mano por encima de la línea de corte prevista, ni delante ni detrás de la cuchilla de la sierra.  
*Es muy peligroso sostener la pieza de trabajo “con las manos cruzadas”, es decir, sujetando la pieza de trabajo a la derecha de la cuchilla de la sierra con la mano izquierda o viceversa.*
- f) No toque detrás de la guía con las manos a menos de 100 mm desde cualquier lado de la cuchilla de la sierra para retirar restos de madera o por cualquier otra razón mientras la cuchilla gira.  
*La proximidad a su mano de la cuchilla de la sierra girando puede no ser obvia y puede sufrir lesiones graves.*
- g) Inspeccione la pieza de trabajo antes de cortar. Si la pieza de trabajo está curvada o torcida, sujétela con la cara exterior curvada mirando hacia la guía. Asegúrese siempre de que no hay un espacio entre la pieza de trabajo, la guía y la mesa a lo largo de la línea de corte.  
*Las piezas de trabajo dobladas o deformadas pueden torcerse o desplazarse y pueden provocar un atascamiento en la cuchilla de la sierra giratoria mientras corta. No debe haber clavos u objetos extraños en la pieza de trabajo.*
- h) No utilice la sierra hasta que la mesa esté libre de todas las herramientas, trozos de madera, etc., excepto la pieza de trabajo.  
*Pequeños desechos o pedazos sueltos de madera u otros objetos que entren en contacto con la cuchilla giratoria pueden ser arrojados a alta velocidad.*
- i) Corte una sola pieza de trabajo a la vez.  
*Múltiples piezas de trabajo apiladas no pueden asegurarse o sujetarse adecuadamente y pueden atascarse en la cuchilla o desplazarse durante el corte.*
- j) Asegúrese de que la ingletadora esté montada o colocada sobre una superficie de trabajo nivelada y firme antes de su uso.  
*Una superficie de trabajo nivelada y firme reduce el riesgo de que la ingletadora se vuelva inestable.*
- k) Planifique su trabajo. Cada vez que usted cambie el ajuste del ángulo de bisel o del inglete, compruebe que la guía ajustable esté configurada correctamente para sostener la pieza de trabajo y no interferir con la hoja ni con el sistema de protección.  
*Sin encender la herramienta y sin colocar la pieza de trabajo sobre la mesa, mueva la cuchilla de la sierra simulando un corte completo, para asegurarse de que no haya ninguna interferencia o peligro de cortar la guía.*
- l) Proporcione un apoyo adecuado, como una extensión de la mesa, un caballete de aserrar, etc., en caso de que la pieza de trabajo sea más ancha o más larga que el tablero de la mesa.

# Español

*Las piezas de trabajo más largas o más anchas que la mesa de la ingletadora pueden caerse si no están bien apoyadas. Si la pieza cortada o las puntas de la pieza de trabajo vuelcan, pueden levantar la protección inferior o ser lanzadas por la cuchilla giratoria.*

**m) No utilice a otra persona como un sustituto para una extensión de la mesa o como apoyo adicional.**

*El apoyo inestable de la pieza de trabajo puede hacer que la cuchilla se trabo o que la pieza de trabajo se desplace durante la operación de corte tirando de usted y del ayudante hacia la cuchilla giratoria.*

**n) La pieza de corte no debe atascarse ni presionarse por ningún medio contra la cuchilla de la sierra giratoria.**

*Si está confinada, es decir, utilizando topes de longitud, la pieza de corte podría quedar atrapada contra la cuchilla y ser arrojada violentamente.*

**o) Use siempre una abrazadera o una sujeción diseñada para fijar adecuadamente los materiales redondos tales como varillas o tubos.**

*Las varillas tienden a girarse durante el corte, haciendo que la hoja "muerta" y tire de la pieza de trabajo junto con su mano hacia la cuchilla.*

**p) Deje que la cuchilla alcance la velocidad máxima antes de ponerla en contacto con la superficie de la pieza de trabajo.**

*De esta manera se reduce el riesgo de que la pieza de trabajo sea lanzada.*

**q) Si la pieza de trabajo o la cuchilla se atascan, apague la ingletadora. Espere a que todas las partes en movimiento se detengan y desconecte el enchufe de la fuente de alimentación y/o retire la batería. Luego trabaje para liberar el material atascado.**

*El aserrado continuo con una pieza de trabajo atascada podría causar la pérdida de control o daños a la ingletadora.*

**r) Tras terminar el corte, libere el interruptor, sostenga el cabezal de la sierra hacia abajo y espere a que la cuchilla se detenga antes de quitar la pieza cortada.**

*Acercar la mano a una cuchilla que se mueva por inercia es peligroso.*

**s) Sujete firmemente la empuñadura al hacer un corte incompleto o al soltar el interruptor antes de que el cabezal de la sierra esté completamente en la posición baja.**

*La acción de frenado de la sierra puede provocar que el cabezal de la sierra sea empujado hacia abajo repentinamente, lo que puede causar lesiones.*

7. Utilice su herramienta con una tensión de entrada inferior a la especificada en la placa de características, ya que de lo contrario el acabado podría estropearse y la eficacia de trabajo podría reducirse debido a la sobrecarga del motor.

8. No limpie las partes de plástico con disolvente. Los disolventes, tales como gasolina, diluidor de pintura, bencina, tetracloruro de carbono, y alcohol, podrían dañar y rajar tales partes de plástico. No las limpie con tales disolventes. Límpielas con un paño suave ligeramente humedecido en agua jabonosa.

9. Utilice solamente piezas de repuesto originales de HiKOKI.

10. Esta herramienta solamente deberá desmontarse para cambiar las escobillas.

11. El despiece ofrecido en este manual de instrucciones solamente deberá ser utilizado por personal de reparación autorizado.

12. Nunca corte metales ferrosos ni mampostería.

13. Se deberá contar con una iluminación adecuada general o local. Las piezas de trabajo en stock o acabadas se colocarán cerca de la posición normal de trabajo de los operadores.

14. Cuando sea necesario, se deberá utilizar un equipo de protección personal adecuado, como los mencionados abajo:

Protecciones auriculares para evitar el riesgo de pérdidas auditivas.

Utilice protección ocular para evitar lesiones en los ojos. Protección respiratoria para reducir el riesgo de inhalación de polvos nocivos.

Guantes para la manipulación de cuchillas de sierra (las cuchillas de sierra se deberán transportar en lo posible dentro de sus soportes) y material rugoso.

15. El operador debe recibir entrenamiento adecuado en cuanto al uso, al ajuste y la operación de la máquina.

16. Evite quitar del área de corte los recortes y otras partes de la pieza de trabajo mientras la máquina esté funcionando y la cabeza de la sierra no se encuentre en la posición de reposo.

17. No utilice nunca la ingletadora telescópica con su protector inferior bloqueado en posición abierta.

18. Cerciórese de que el protector inferior se mueva suavemente.

19. No utilice la tronzadora sin los protectores en su posición, en buenas condiciones de uso y sometidos a un correcto mantenimiento.

20. Mantenga las cuchillas de sierra correctamente afiladas. Observe la velocidad máxima indicada en la cuchilla.

21. No utilice cuchillas de sierra dañadas ni deformadas.

22. No utilice cuchillas de sierra hechas de acero de corte rápido.

23. Utilice solamente cuchillas de sierra recomendadas por HiKOKI.

Utilice una hoja de sierra que cumpla con EN847-1.

24. El diámetro exterior de las cuchillas de sierra debe estar comprendido entre 290 mm a 305 mm.

25. Seleccione correctamente la cuchilla de sierra, de acuerdo con el material que se va a cortar.

26. No haga funcionar nunca la ingletadora telescópica con la cuchilla hacia arriba o hacia el costado.

27. Cerciórese de que la pieza de trabajo esté libre de cuerpos extraños, como por ejemplo, clavos.

28. Reemplace el inserto de mesa cuando se desgaste.

29. No utilice la tronzadora para cortar aluminio, madera, o materiales similares.

30. No utilice la tronzadora para cortar otros materiales que no sean los recomendados por el fabricante.

31. El procedimiento de reemplazo de la cuchilla, incluyendo el método de reposicionamiento y la advertencia deben realizarse correctamente.

## PRECAUCIONES SOBRE EL USO DE LA INGLETADORA TELESCÓPICA

1. Apoye la máquina sobre un piso nivelado, en buenas condiciones de limpieza y libre de materiales sueltos como por ejemplo, astillas y recortes.

2. Provea una iluminación adecuada, general o localizada.



3. No utilice las herramientas eléctricas para aplicaciones que no estén especificadas en este manual de instrucciones.

4. La reparación deberá realizarse en un centro de reparaciones autorizado. El fabricante no se hará responsable de ningún daño ni lesión debido a la reparación realizada por personas no autorizadas, ni a la mala utilización de la herramienta.

5. Para asegurar la integridad operacional de las herramientas eléctricas, no quite las cubiertas ni los tornillos instalados.

6. No toque las piezas ni los accesorios móviles a no ser que haya desconectado la alimentación.





32. Conecte la ingletadora telescópica a un dispositivo colector de polvo mientras corta madera.
33. Tenga cuidado cuando ranure.
34. Cuando transporte o traslade la herramienta, no la sujete por el soporte. Sujete la empuñadura en lugar del soporte.
35. El sujetador podría desprenderse de la base. Sujete la empuñadura en lugar del sujetador.
36. Comience a cortar sólo después de que las revoluciones del motor alcancen la velocidad máxima.
37. Si observa alguna anomalía, ponga inmediatamente el interruptor en OFF.
38. Antes de realizar el trabajo de mantenimiento o de ajustar la herramienta, desconecte la alimentación y espere hasta que la cuchilla esté completamente detenida.
39. Durante el corte de inglete o de bisel, la tronzadora no deberá levantarse hasta que la rotación haya cesado completamente.
40. Durante la operación de corte deslizante, la cuchilla debe empujarse y alejarse del operador.
41. Tenga en cuenta todos los riesgos residuales posibles en la operación de corte, como la radiación láser en los ojos, el acceso involuntario a piezas móviles en partes mecánicas de deslizamiento de la máquina, etc.
42. Asegúrese antes de cada corte que la máquina esté estable.  
Utilice solamente cuchillas de sierra cuya máxima velocidad permitida sea superior a la velocidad de las herramientas eléctricas en vacío.  
No sustituya el láser con un tipo diferente.
43. No se coloque alineado con la hoja de la sierra delante de la máquina. Colóquese siempre a un lado de la hoja de la sierra. De esta manera su cuerpo quedará protegido de un posible retroceso. Mantenga las manos, dedos y brazos alejados de la hoja de la sierra mientras la hoja esté girando.  
No cruce sus brazos al operar el brazo de la herramienta.
44. Si la hoja de la sierra se atasca, desconecte la máquina y sostenga la pieza hasta que la hoja de la sierra se detenga por completo. Para evitar retrocesos, la pieza no podrá moverse hasta después de que la máquina se haya detenido completamente.  
Corrija la causa del atasco de la hoja de la sierra antes de volver a encender la máquina.

	Solo para países de la Unión Europea No deseché los aparatos eléctricos junto con los residuos domésticos. De conformidad con la Directiva Europea 2012/19/UE sobre residuos de aparatos eléctricos y electrónicos y su aplicación de acuerdo con la legislación nacional, las herramientas eléctricas cuya vida útil haya llegado a su fin se deberán recoger por separado y trasladar a una planta de reciclaje que cumpla con las exigencias ecológicas.
V	voltios
Hz	hercios
A	amperios
n <sub>0</sub>	velocidad de no carga
	Construcción de clase II
---/min	revoluciones por minuto
	corriente alterna

## SÍMBOLOS

### ADVERTENCIA

A continuación se muestran los símbolos usados para la máquina. Asegúrese de comprender su significado antes del uso.

	C12RSH2: Ingletadora telescópica
	Para reducir el riesgo de lesiones, el usuario deberá leer el manual de instrucciones.
	Utilice siempre una protección ocular.
	Utilice siempre una protección auditiva.

## ESPECIFICACIONES

Capacidad máx. de corte Altura x Anchura	0°		105 mm x 312 mm
	Angular 45°		105 mm x 220 mm
	Bisel	Izquierdo 45°	68 mm x 312 mm
		Derecho 45°	43 mm x 312 mm
	Compuesto	Bisel (Izq.) 45° + Angular (Izq.) 45°	68 mm x 220 mm
Bisel (Izq.) 45° + Angular (Der.) 31°		68 mm x 265 mm	
Bisel (Der.) 45° + Angular (Der.) 45°		43 mm x 220 mm	
Bisel (Der.) 45° + Angular (Izq.) 31°		43 mm x 265 mm	
Dimensiones de la cuchilla de sierra (D.E. x D.I. x Espesor)			305 mm x 30 mm x 2,3 mm
Corte de la sierra máximo			2,8 mm
Angulo de corte de ingletes			Der. 0° – 57°; Izq. 0° – 45°
Angulo de corte en bisel			Der. 0° – 45°; izq. 0° – 45°
Angulo de corte compuesto		Bisel (Izq.) 0° – 45°	Angular (Izq.) 0° – 45°, (Der.) 0° – 31°
		Bisel (Der.) 0° – 45°	Angular (Der.) 0° – 45°, (Izq.) 0° – 31°
Voltaje (por área)*		110 V ~	230 V ~
Entrada de potencia*		1520 W	
Velocidad sin carga		4000 min <sup>-1</sup>	
Dimensiones de la máquina (Anchura x Fondo x Altura)		655 mm x 890 mm x 724 mm	
Peso (Neto)**		27 kg	
Marcador láser		Salida máxima	Producto láser Po<0,4 mW Clase 1M
		(lambda)	650 nm
		Medio de láser	Diodo láser

\* Cerciórese de comprobar la placa de características del producto, ya que éstas pueden variar de acuerdo con el lugar de destino.

\*\* De acuerdo al Procedimiento EPTA 01/2014

## ACCESORIOS ESTÁNDAR

- Cuchilla de sierra TCT de 305 mm (montado en la herramienta) ..... 1
- Bolsa para el polvo..... 1
- Llave de tubo de 17 mm..... 1
- Conjunto de tornillo de carpintero ..... 1
- Soporte ..... 1
- Asa lateral (montado en la herramienta) ..... 1
- Tope guía secundario (montado en la herramienta)..... 1
- Soportes ..... 2
- Conjunto de la mesa secundaria..... 2

Los accesorios estándar están sujetos a cambio sin previo aviso.

## APLICACIÓN

Corte de varios tipos de perfiles de aluminio y madera.

## ANTES DE LA OPERACIÓN

### PRECAUCIÓN

Realice todos los ajustes necesarios antes de insertar el enchufe en un tomacorriente de la red.

#### 1. Fuente de alimentación

Cerciórese de que la fuente de alimentación que vaya a utilizar cumpla los requisitos indicados en la placa de características.

No utilizar con corriente continua o con transformadores como refuerzos. Si lo hace, podrían producirse daños o accidentes.

#### 2. Interruptor de alimentación

Cerciórese de que el interruptor de alimentación esté en la posición OFF. Si enchufase el cable de alimentación en un tomacorriente de la red con el interruptor en ON, la herramienta eléctrica comenzaría a funcionar inmediatamente, lo que podría provocar serios accidentes.

#### 3. Cable prolongador

Cuando el área de trabajo esté alejada de la fuente de alimentación, utilice un cable prolongador de suficiente grosor y con la capacidad nominal. El cable prolongador deberá mantenerse lo más corto posible.

#### 4. Quite todo el material de embalaje adherido o vinculado con la herramienta antes de usarla.

#### 5. Liberar el pasador de bloqueo. (Fig. 3)

Las piezas principales de la herramienta principal han sido aseguradas mediante un pasador de seguridad antes del embarque.

Mueva ligeramente la empuñadura para poder extraer el pasador de seguridad.

Durante el transporte, bloquee el pasador de seguridad en la caja de engranajes.

#### 6. Coloque la bolsa para el polvo en la unidad principal. (Fig. 1)

#### 7. Instalación (Fig. 4)

Asegúrese de que la máquina esté siempre sujeta en el banco.

Fije la herramienta eléctrica sobre un banco de trabajo nivelado y horizontal.

Seleccione pernos de 8 mm de diámetro de un largo adecuado para el espesor del banco de trabajo.

El perno deberá ser por lo menos 40 mm más largo que el espesor del banco de trabajo.

Por ejemplo, utilice pernos de 8 mm x 65 mm para un banco de trabajo de 25 mm de espesor.

#### 8. Ajuste el soporte de la base (Fig. 5)

Afloje el perno de 6 mm con la llave de cubo de 10 mm suministrada. Ajuste el soporte de la base hasta que su superficie inferior entre en contacto con el banco o la superficie del piso.

Luego del ajuste, asegure con firmeza el perno de 6 mm.

#### 9. Cerciórese de que el protector inferior opere suavemente

##### PRECAUCIÓN

○ Como medida de seguridad, esta ingletadora telescópica se encuentra equipada con un dispositivo de seguridad para la cabeza.

○ Para bajar la cabeza de la sierra al efectuar el corte, deberá sacar el dispositivo de bloqueo presionando la palanca (A) con el pulgar.

(1) Empujando hacia abajo la empuñadura con la palanca (A) presionada, compruebe que el protector inferior gira suavemente (Fig. 6).

(2) Seguidamente, compruebe que el protector inferior vuelve a su posición original cuando se levanta la empuñadura.

#### 10. Ángulo oblicuo

Antes de que la herramienta eléctrica se envíe desde la fábrica, está regulada en 0° para el ángulo recto, corte en bisel a la izquierda de 45° y corte en bisel a la derecha de 45° con el perno de ajuste de 8 mm, perno de 8 mm (A) y el perno de 8 mm (B).

Al cambiar el ajuste, cambiar la altura del perno de ajuste de 8 mm, del perno de 8 mm (A) o del perno de 8 mm (B) girándolos.

Al cambiar el ángulo de bisel hacia la derecha 45°, tire de la clavija de fijación (A) en la dirección que se muestra en Fig. 7-b e incline el cabezal del motor hacia la derecha.

Al ajustar el cabezal del motor en 0°, siempre vuelva a poner la clavija de fijación (A) en su posición inicial tal y como se muestra en Fig. 7-b.

#### 11. Verificación de la posición de límite inferior de la hoja de sierra

Verifique que es posible bajar la hoja de sierra 9 mm a 10 mm por debajo del inserto de la mesa.

Cuando reemplace una cuchilla de sierra por una nueva, ajuste la posición de límite inferior de modo que la cuchilla de sierra no corte la plataforma o el corte completo no se puede realizar.

Para ajustar la posición de límite inferior de la cuchilla de sierra, siga el procedimiento (1) indicado abajo (Fig. 8).

Además, cuando cambie la posición de un perno de ajuste de 8 mm de profundidad que sirve como retén de posición de límite inferior de la cuchilla de sierra.

- (1) Gire el perno de ajuste de 8 mm de profundidad, cambia la altura donde la cabeza del perno y la bisagra se contactan, y ajuste la posición de límite inferior de la cuchilla de sierra.

##### NOTA

Confirme que la cuchilla de sierra se ajuste de modo que no corte la plataforma.

## ANTES DEL CORTE

#### 1. Corte una ranura en el protector

El soporte (A) posee un protector (consulte Fig. 10) en el que habrá que cortar una ranura al utilizar la herramienta por primera vez. Afloje el perno de perilla de 6 mm para retraer ligeramente el protector.

Después de haber colocado una pieza de madera adecuada en las superficies de la escuadra de guía y la mesa, fíjela con el tornillo de carpintero. Deslice el cabezal del motor hacia atrás hasta el final. A continuación, apriete la perilla de inmovilización de deslizamiento. Después de haber cerrado el interruptor y de que la cuchilla haya alcanzado la velocidad máxima, baje lentamente la empuñadura para cortar una ranura en el protector. (Consulte la Fig. 21)

##### PRECAUCIÓN

No ranure demasiado rápidamente ya que de lo contrario podría dañar el protector.

No utilice el corte deslizante para tareas de ranurado.

## APLICACIONES PRÁCTICAS

##### ADVERTENCIA

○ Para evitar lesiones, no quite ni remplace nunca la pieza de trabajo sobre la mesa mientras la herramienta esté en funcionamiento.

○ No coloque nunca sus miembros dentro de la línea cerca del signo de advertencia mientras esté utilizando la herramienta (consulte la Fig. 9). Esto podría resultar peligroso.

##### PRECAUCIÓN

○ Es muy peligroso extraer o colocar maderas mientras la sierra esté girando.

○ Cuando sierre, limpie las virutas de la plataforma.

○ Si se acumulasen demasiadas virutas, la hoja de sierra quedaría al descubierto del material que estuviese serrando. No acerque nunca su mano ni ninguna otra cosa a la hoja de sierra al descubierto.

#### 1. Accione el interruptor

La herramienta no se pondrá en marcha a menos que el botón de desbloqueo esté pulsado mientras se tira del interruptor.

El botón de desbloqueo puede activarse pulsándolo desde la izquierda.

Una vez está encendido el interruptor, la hoja de la sierra continuará funcionando siempre que pulse el gatillo del interruptor, incluso si suelta el botón de desbloqueo.

Cuando se suelta el interruptor, el botón de desbloqueo se desactiva automáticamente para evitar el arranque accidental del motor.

##### ADVERTENCIA

Nunca bloquee el botón de desbloqueo en la posición pulsada.

Tirar del interruptor hará que la herramienta comience a funcionar repentinamente, lo que podría causar lesiones.

Para evitar el funcionamiento no autorizado de esta herramienta, introduzca un candado a través del agujero del gatillo del interruptor.

## 2. Utilización del conjunto de tornillo de carpintero (Accesorio estándar) (Fig. 12)

- (1) El montaje del bisel puede realizarse en el lado derecho {Tope-guía (B)} o izquierdo {Tope-guía (A)} del tope-guía.
- (2) El tornillo del soporte puede elevarse o bajarse de acuerdo a la altura de la pieza de trabajo.
- (3) Gire la perilla superior y fije firmemente la pieza de trabajo en su lugar.

### ADVERTENCIA

Siempre asegure firmemente la pieza de trabajo al tope-guía. De lo contrario, la pieza de trabajo podría ser arrojada con fuerza de la mesa y causar lesiones.

### PRECAUCIÓN

Siempre compruebe que la cabeza del motor no haga contacto con el conjunto del tornillo de banco cuando lo baje para realizar el corte. Si existe riesgo de que esto suceda, mueva el montaje del bisel a una posición en la que no haga contacto con la cuchilla de la sierra.

## 3. Posicionamiento del inserto de mesa (Fig. 13)

Los insertos de mesa se instalan en la mesa giratoria. La herramienta se expide de fábrica con los insertos de mesa fijados de manera tal que la cuchilla de sierra no haga contacto con los mismos. Las rebabas de la superficie inferior de la pieza de trabajo se reducen considerablemente si se fija el inserto de mesa de manera tal que el huelgo entre la superficie lateral del inserto de mesa y la cuchilla de sierra sea mínimo. Antes de utilizar la herramienta, elimine este huelgo de acuerdo con el siguiente procedimiento.

- (1) Corte de ángulo derecho  
Afloje los tres tornillos para metales de 5 mm y, a continuación, asegure el inserto de mesa del lado izquierdo y apriete temporalmente los tornillos para metales de 5 mm de ambos extremos. Seguidamente, fije una pieza de trabajo (de aproximadamente 200 mm de ancho) con el conjunto del tornillo de carpintero y efectúe el corte. Después de alinear la superficie de corte con el borde del inserto de mesa, apriete firmemente los tornillos para metales de 5 mm de ambos extremos. Retire la pieza de trabajo y apriete firmemente el tornillo para metales central de 5 mm. Ajuste de la misma manera el inserto de mesa del lado derecho.
- (2) Corte de ángulo en bisel izquierdo y derecho  
Ajuste el inserto de mesa realizando el mismo procedimiento que para el corte de ángulo derecho.

### PRECAUCIÓN

Si después de ajustar el inserto de mesa para el corte en ángulo recto, lo utiliza para el corte en ángulos de bisel, dicho inserto se cortará hasta un cierto grado.

Cuando se requiera la operación de corte en bisel, ajuste el inserto de mesa para dicho corte.

## 4. Confirmación para el uso del tope guía secundario (A) (Fig. 14).

### ADVERTENCIA

Cuando corte en ángulo recto, afloje el perno de aletas de 6 mm y, a continuación, deslice el tope guía secundario (A) hacia fuera y retírelo. De lo contrario, es posible que el cuerpo principal o la cuchilla de la sierra entre en contacto con el tope guía secundario (A) y provocando lesiones.

Esta herramienta eléctrica está equipada con un tope guía secundario (A).

En el caso de corte en ángulo directo y corte de ángulo en bisel izquierdo, use el tope guía secundario (A). Luego, puede realizar un corte estable del material con una cara trasera ancha. Cuando corte en ángulo recto, afloje el perno de aletas de 6 mm y, a continuación, deslice el tope guía secundario (A) hacia fuera y retírelo, tal y como se muestra en Fig. 14.

## 5. Confirmación para el uso del tope guía secundario (B) (Fig. 14).

### ADVERTENCIA

Cuando corte en ángulo izquierdo, afloje el perno de aletas de 6 mm y, a continuación, deslice el tope guía secundario (B) hacia fuera. De lo contrario, es posible que el cuerpo principal o la cuchilla de la sierra entre en contacto con el tope guía secundario (B) y provocar lesiones.

Esta herramienta eléctrica está equipada con un tope guía secundario (B). En el caso de corte en ángulo directo y corte de ángulo en bisel derecho, use el tope guía secundario (B). Luego, puede realizar un corte estable del material con una cara trasera ancha. Cuando corte en ángulo izquierdo, afloje el perno de aletas de 6 mm y, a continuación, deslice el tope guía secundario (B) hacia fuera, tal y como se muestra en Fig. 14.

## 6. Instalación de la mesa secundaria (Fig. 15)

Utilizando un elemento como un cuadrado de acero, haga coincidir las superficies superiores de la superficie base y la mesa secundaria. Ajuste el nivel vertical de la mesa secundaria girando 8 mm el perno de ajuste de la altura. Después del ajuste, asegure el soporte con el perno de 8 mm en la parte posterior de la base y asegure el perno de perilla de 6 mm de la mesa secundaria.

## 7. Utilización de la línea de tinta (Ajuste el protector)

- (1) Corte en ángulo recto  
Afloje el perno de perilla de 6 mm y ponga en contacto la punta del protector con la pieza de trabajo. Haga coincidir la línea de tinta de la pieza de trabajo con la ranura del protector, y la pieza de trabajo se cortará sobre la línea de tinta.
- (2) Corte de ingletes y corte compuesto (Corte de ingletes + corte en bisel)  
Al bajar la sección del motor, el protector se eleva y aparece la cuchilla de sierra. Haga coincidir la línea de tinta con la cuchilla de sierra.

### PRECAUCIÓN

En algunos casos, al girar la mesa giratoria, podría suceder que el protector sobresalga de la superficie del tope-guía. Afloje el perno de perilla de 6 mm y empuje el protector hacia la posición de retracción. Nunca permita que el protector inferior se eleve mientras está girando la cuchilla de sierra. Cuando corte a un ángulo de 45° hacia la derecha o más, deslice el protector hacia atrás.

De lo contrario, el protector y el tope-guía secundario (A) e tope-guía secundario (B) no sólo entrarán en contacto y evitará un corte preciso, sino que podría dañarse el protector.

## 8. Ajuste de posición de la línea de láser

La línea de tinta puede ser realizada fácilmente en esta herramienta para el marcador láser. Un interruptor enciende el marcador láser (Fig. 16).

Dependiendo del corte a realizar, se podrá alinear la línea de láser con el lado izquierdo del ancho de corte (hoja de sierra) o con la línea de tinta del lado derecho. Antes de expedirse de fábrica, la línea de láser se ajusta al ancho de la cuchilla de sierra. Realice los siguientes pasos para ajustar las posiciones de la cuchilla de sierra y de la línea de láser según sus preferencias.

- (1) Encienda el marcador láser y efectúe un ranura de aproximadamente 5 mm de profundidad en una pieza de trabajo de aproximadamente 20 mm de alto y 150 mm de ancho. Sostenga la pieza de trabajo ranurada mediante el tornillo de carpintero tal como está, y no la mueva. Para el trabajo de ranurado, refiérase a "18. Procedimiento de corte de ranuras".



- (2) Luego, gire el ajustador y desplace la línea de láser. (Si gira el ajustador en el sentido de las agujas del reloj, la línea de láser se desplazará hacia la derecha, y si lo gira en el sentido contrario a las agujas del reloj, se desplazará hacia la izquierda.) Cuando trabaje con la línea de tinta alineada con el lado izquierdo de la cuchilla de sierra, alinee la línea de láser con el extremo izquierdo de la ranura (Fig. 17). Cuando la alinee con el lado derecho de la cuchilla de sierra, alinee la línea de láser con el lado derecho de la ranura.
- (3) Tras ajustar la posición de la línea de láser, trace una línea de tinta en ángulo recto sobre la pieza de trabajo y alinee la línea de tinta con la línea de láser. Cuando alinee la línea de tinta, deslice poco a poco la pieza de trabajo y asegúrela mediante el tornillo de carpintero en una posición en que la línea de láser coincida con la línea de tinta. Trabaje de nuevo en el ranurado y fije la posición de la línea de láser. Si desea cambiar la posición de la línea de láser, vuelva a realizar los ajustes desde los pasos (1) a (3).

#### ADVERTENCIA

- Antes de enchufar la clavija de alimentación en el tomacorriente siempre compruebe que el cuerpo principal y el marcador láser se encuentren apagados.
- Durante el ajuste de posición de la línea de láser, preste suma atención en el manejo del gatillo, ya que la clavija de alimentación se encuentra enchufada durante la operación. Una activación involuntaria del interruptor de gatillo hará girar la cuchilla de sierra, lo cual podrá ocasionar a su vez un accidente imprevisto.
- No utilice el marcador láser para otros fines que no sean los indicados.

#### PRECAUCIÓN (Fig. 18)

- Radiación láser. No mire fijamente el haz.
- Radiación láser sobre la mesa de trabajo. No mire fijamente el haz. Evite la exposición de los ojos a radiación directa, pues podría sufrir lesiones.
- No lo desmonte.
- No aplique un impacto fuerte al marcador láser (cuerpo principal de la herramienta); de lo contrario, no sólo se alterará la posición de la línea de láser, sino que se producirán daños en el marcador láser y se acortará su vida de servicio.
- Mantenga el marcador láser encendido sólo durante la operación de corte. Una iluminación prolongada hará que se acorte su vida de servicio.
- La utilización de controles, ajustes o de procedimientos distintos de los especificados en la presente podría significar una exposición peligrosa a la radiación.

#### NOTA

- Efectúe el corte haciendo coincidir la línea de tinta con la línea de láser.
- Cuando la línea de tinta y la línea de láser se encuentran superpuestas, la intensidad y la tenuidad de la luz cambian, permitiendo una operación de corte estable debido a que será posible determinar fácilmente la coincidencia de las líneas. Esto permitirá reducir al mínimo los errores de corte.
- En operaciones en exteriores o cerca de ventanas, la línea de láser podría ser difícil de ver debido a la luz del sol. En tales casos, trasládese a un sitio protegido de la luz del sol.
- Compruebe sobre una base periódica que la posición de la línea de láser sea la correcta. Con respecto al método de verificación, trace una línea de tinta en ángulo recto sobre una pieza de trabajo de aproximadamente 20 mm de alto y 150 mm de ancho, y compruebe que la línea de láser coincide con la línea de tinta. [La desviación entre la línea de tinta y la línea de láser debe ser inferior al ancho de la línea de tinta (0,5 mm)] (Fig. 19).

#### 9. Operación de corte

- (1) Como se muestra en la Fig. 20, la anchura de la hoja de sierra es la de corte. Por lo tanto, deslice la pieza de trabajo hacia la derecha (vista desde la posición del operador) cuando desee la longitud (b), o hacia la izquierda cuando desee la longitud (a). Si se utiliza un marcador láser, alinee la línea de láser con el lado izquierdo de la hoja de sierra, y luego alinee la línea de tinta con la línea de láser.
- (2) Después de haber conectado el interruptor y de haber comprobado que la hoja de sierra está girando a la velocidad máxima, empuje lentamente la empuñadura hacia abajo manteniendo hacia abajo la palanca (A), y aproxíme la hoja de sierra al material que se desea cortar.
- (3) Una vez que la cuchilla de sierra entre en contacto con la pieza de trabajo, empuje gradualmente la empuñadura hacia abajo para cortar dicha pieza.
- (4) Después de haber cortado la pieza de trabajo hasta la profundidad deseada, desconecte la alimentación de la herramienta eléctrica y deje que la cuchilla de sierra se pare completamente antes de levantar la empuñadura de la pieza de trabajo para volverla a colocar en la posición completamente retraída.

#### PRECAUCIÓN

- Para saber las dimensiones máximas para cortar, consulte la tabla "ESPECIFICACIONES".
- Un aumento de presión sobre la empuñadura no aumentará la velocidad de corte. Al contrario, una fuerza excesiva puede resultar en sobrecarga del motor y/o disminución de la eficiencia de corte.
- Cuando no se va a utilizar la herramienta, confirme que el interruptor de gatillo esté en OFF y que la clavija de alimentación esté desconectada del tomacorriente.
- Siempre desconecte la alimentación y deje que la cuchilla de sierra se detenga completamente antes de levantar la empuñadura de la pieza de trabajo. Si se levantara la empuñadura mientras está girando la cuchilla de sierra, la pieza de corte podrá quedar atascada contra la cuchilla de sierra, y los fragmentos del material podrían salir despedidos, con el consiguiente peligro.
- Cada vez que finaliza una operación de corte o de corte de profundidad, desconecte el interruptor, y compruebe que la cuchilla de sierra se encuentre detenida. Luego levante la empuñadura, y vuélvala a poner en la posición de retracción total.
- Antes de realizar el siguiente paso, asegúrese de retirar el material de corte de la mesa giratoria.
- La operación de corte continuo puede resultar en sobrecarga del motor. Toque el motor, y si está caliente, detenga el corte, y descanse unos 10 minutos aproximadamente, y luego reinicie la operación de corte.

#### 10. Corte de piezas de trabajo estrechas (Corte a presión) (Fig. 21)

Deslice la bisagra debajo del soporte (A), y luego apriete la perilla de inmovilización de deslizamiento (Fig. 2). Baje la empuñadura para cortar la pieza de trabajo. El uso de la herramienta de esta manera le permitirá cortar piezas de trabajo de hasta 107 mm cuadrados.

#### 11. Corte de piezas de trabajo grandes (Fig. 22, 23)

Dependiendo de la altura de la pieza de trabajo, puede suceder que no se pueda realizar un corte completo. En este caso, monte una tabla auxiliar con los tornillos de cabeza plana de 6mm y las tuercas de 6mm utilizando los orificios de 7mm de la superficie de la escuadra de guía (dos orificios de cada lado). (Fig. 22)

Con respecto al espesor de la tabla auxiliar, refiérase "ESPECIFICACIONES".

## NOTA

Cuando corte una pieza de trabajo que exceda los 107 mm de alto en corte de ángulo derecho ó 70 mm en corte de ángulo en bisel izquierdo ó 45 mm en corte de ángulo en bisel derecho, ajuste la posición de límite inferior de manera que la base de el cabezal del motor no entre en contacto con la pieza de trabajo.

Para ajustar la posición de límite inferior de la cuchilla de sierra, siga el procedimiento (1) que se muestra en la **Fig. 23**.

- (1) Baje el cabezal del motor, y gire el perno de ajuste de 8 mm de profundidad y realice ajustes de manera que pueda haber una luz de 2 a 3 mm entre la posición de el cabezal del motor y la parte superior de la pieza de trabajo en la posición de límite inferior de la cuchilla de sierra, donde la cabeza del perno de ajuste de 8 mm contacta la bisagra.

## 12. Corte de piezas de trabajo anchas (Corte con deslizamiento) (Fig. 24)

- (1) Piezas de trabajo de hasta 107 mm de alto y 312 mm de ancho:  
Afloje la perilla de inmovilización de deslizamiento (A) (**Fig. 2**), agarre la empuñadura y deslice la cuchilla de sierra hacia adelante.  
Luego presione hacia abajo la empuñadura y deslice la cuchilla de sierra para cortar la pieza de trabajo. Esto facilita el corte de piezas de trabajo de hasta 107 mm de altura y 312 mm de ancho.
- (2) Piezas de trabajo hasta 120 mm de alto y 260 mm de ancho:  
Las piezas de trabajo hasta 120 mm de alto y 260 mm de ancho pueden cortarse de la misma manera que se describe en el párrafo 15-(1) arriba.

## PRECAUCIÓN

- Cuando corte una pieza de trabajo de 120 mm de altura, ajuste la posición de límite inferior de el cabezal del motor para que la brecha entre el borde inferior de el cabezal del motor y la pieza de trabajo sea de 2 a 3 mm en la posición de límite inferior.
- Si se presiona la empuñadura en exceso o con fuerza lateral, la cuchilla de sierra puede vibrar durante la operación de corte y causar marcas de corte indeseadas en la pieza de trabajo, reduciendo así la calidad del corte.  
En consecuencia, presione la empuñadura con suavidad y cuidado.
- En corte deslizante, presione suavemente la empuñadura hacia atrás en un movimiento único y suave. Detener el movimiento de la empuñadura durante el corte causa marcas de corte indeseadas en la pieza de trabajo.

## ADVERTENCIA

- Para corte deslizante, siga los procedimientos.  
El corte deslizante hacia adelante (hacia el operador) es muy peligroso porque la cuchilla de sierra podría saltar de la pieza de trabajo. Por lo tanto, siempre deslice la empuñadura alejándola del operador.
- Siempre regrese el carro a la posición trasera completa después de cada operación de corte cruzado para reducir riesgo de lesión.
- No coloque nunca su mano sobre la empuñadura lateral durante la operación de corte debido a que la cuchilla de sierra quedará cerca de la empuñadura lateral cuando se baje el cabezal del motor.

## 13. Procedimientos de corte de ingletes

- (1) Afloje la empuñadura lateral y tire hacia arriba de la palanca para los retenes de ángulo. Luego, ajuste la mesa giratoria hasta que el indicador se alinee con el ajuste deseado de la escala de ángulos de inglete (**Fig. 25**).

- (2) Reapriete la empuñadura lateral para que la mesa giratoria quede asegurada en la posición deseada.
- (3) La escala de ingletes indica tanto el ángulo de corte de la escala de ángulos como el gradiente en la escala de ángulos.
- (4) El gradiente, que es la proporción de la altura hasta la base de la sección triangular a extraerse, puede utilizarse para el ajuste de la escala de ingletes en lugar del ángulo de corte, si así se desea.

Por lo tanto, para cortar una pieza de trabajo a un grado de 2/10, ajuste el indicador a la posición indicada.

## NOTA

- Se proveen paradas positivas a la derecha y la izquierda del ajuste central de 0°, en los ajustes de 15°, 22,5°, 30° y 45°.  
Compruebe que la escala de ingletes y la punta del indicador se encuentren correctamente alineadas.
- La operación de la tronadora con la escala de ingletes y el indicador desalineados, o con la empuñadura lateral sin apretar correctamente, resultará a una precisión de corte defectuosa.

## 14. Procedimientos de corte en bisel (Fig. 26)

- (1) Afloje la palanca de fijación y la cuchilla de sierra hacia la izquierda o la derecha. Cuando incline el cabezal del motor hacia la derecha, tire del prisionero (A) hacia atrás.  
La palanca de fijación adopta el sistema de enganche. Cuando el banco de trabajo entra en contacto con el cuerpo principal, tire de la palanca de fijación en la dirección de la flecha tal como se indica en la **Fig. 26**, y cambie la dirección de la palanca de fijación.
- (2) Ajuste el ángulo de bisel al ajuste deseado mientras observa la escala de ángulos de bisel y el indicador, y luego asegure la palanca de fijación.

## ADVERTENCIA

Cuando la pieza de trabajo esté asegurada en la parte izquierda o derecha de la cuchilla, la parte de corte corto se apoyará sobre el lado derecho o izquierdo de la cuchilla de sierra. Desconecte siempre la alimentación y deje que la cuchilla de sierra se pare completamente antes de levantar la empuñadura de la pieza de trabajo. Si se levantara la empuñadura mientras está girando la cuchilla de sierra, la pieza de corte podrá quedar atascada contra la cuchilla de sierra, y los fragmentos del material podrían salir despedidos, con el consiguiente peligro.

Cuando pare en la mitad la operación de corte en bisel, comience a cortar después de haber devuelto la cabeza del motor hasta la posición inicial.

Si comenzase en el medio, sin haber tirado hacia atrás, la cubierta de seguridad podría quedar enganchada en la ranura de corte de la pieza de trabajo y entrar en contacto con la pieza de trabajo.

## PRECAUCIÓN

Cuando corte una pieza de trabajo de 75 mm de altura en la posición izquierda de corte en bisel de 45° o una pieza de trabajo de 50 mm de altura en la posición derecha de corte en bisel de 45°, ajuste la posición de límite inferior de el cabezal del motor para que la brecha entre el borde inferior de el cabezal del motor y la pieza de trabajo sea de 2 a 3 mm en la posición de límite inferior (Véase "11. Verificación de la posición de límite inferior de la hoja de sierra" en página 95).

## 15. Procedimientos de corte compuesto

El corte compuesto podrá realizarse siguiendo las instrucciones de 13 y 14 de arriba. Con respecto a las dimensiones máximas del corte compuesto, refiérase a la tabla de "ESPECIFICACIONES".

## PRECAUCIÓN

Asegure siempre la pieza de trabajo con la mano derecha o izquierda y córtela deslizando la parte izquierda de la sierra hacia atrás con la mano izquierda.

Es muy peligroso girar la mesa giratoria hacia la izquierda durante el corte compuesto debido a que la cuchilla de sierra podría entrar en contacto con la mano que está sujetando la pieza de trabajo.

En el caso de corte compuesto (ángulo + bisel) por el bisel izquierdo deslice la guía secundaria (B) hacia afuera y, a continuación, engránela en la operación de corte.

En el caso de corte compuesto (ángulo + bisel) por el bisel derecho retire la guía secundaria (A) y, a continuación, engránela en la operación de corte.

#### 16. Corte de materiales de trabajo largos

Cuando corte materiales largos, utilice una plataforma auxiliar que sea de la misma altura que el soporte y la base del equipo auxiliar especial.

Capacidad: material de madera (an x al x l)  
300 mm x 45 mm x 1300 mm ó  
180 mm x 25 mm x 2000 mm

#### 17. Confirmación sobre el uso del tornillo de carpintero de la moldura en vértice, retenes de la moldura en vértice (L.) y (R.) (Accesorio opcional)

(1) Los retenes de la moldura en vértice (L.) y (R.) (accesorios opcionales) permiten facilitar los cortes de la moldura en vértice, sin inclinar la cuchilla de sierra. Instálelos en ambos lados de la base, tal como se muestra en la Fig. 27. Después de la inserción, apriete los pernos de perilla de 6 mm para asegurar los retenes de la moldura en vértice.

(2) El tornillo de carpintero (B) de la moldura en vértice (accesorio opcional) puede montarse tanto en el tope-guía izquierdo (tope-guía (B)) como en el tope-guía derecho (tope-guía (A)). Es posible enlazarse con la inclinación de la moldura en vértice, pudiéndose presionar el tornillo de carpintero hacia abajo.

Luego gire la perilla superior, según se requiera, para que la moldura en vértice quede firmemente fijada en su lugar. Para subir o bajar el conjunto del tornillo de banco, primero afloje los tornillos de fijación con cabeza hexagonal.

Después de ajustar la altura, apriete firmemente la tuerca de aletas de 6 mm, luego gire la perilla superior según sea necesario, para fijar firmemente la pieza de trabajo en su posición (Fig. 28).

Posicione la moldura en vértice con su BORDE EN CONTACTO CON LA PARED contra el tope-guía y su BORDE EN CONTACTO CON EL TECHO contra los retenes de la moldura en vértice, tal como se muestra en la Fig. 28. Ajuste los retenes de la moldura en vértice de acuerdo con el tamaño de la moldura en vértice.

Apriete el perno de aletas de 6 mm para asegurar los retenes de la moldura en vértice. Refiérase a la tabla de abajo para el ángulo de ingletes.

Utilice el tope-guía (A) para asegurar la moldura en vértice con mayor firmeza (Fig. 11).

#### ADVERTENCIA

Siempre asegure firmemente la moldura en vértice al tope-guía pues de lo contrario, la moldura en vértice podrá zafarse de la mesa y producir lesiones.

No efectúe el corte en bisel. El cuerpo principal o la cuchilla de sierra podría entrar en contacto con el tope-guía secundario, y producir lesiones.

#### PRECAUCIÓN

Siempre compruebe que la cabeza del motor no haga contacto con el conjunto de la moldura en vértice cuando lo baje para realizar el corte. Si existe el riesgo de que esto suceda, afloje el tornillo de fijación con cabeza hexagonal y mueva el conjunto de la moldura del tornillo de banco a una posición en la que no haga contacto con la cuchilla de la sierra.

#### 18. Procedimiento de corte de ranuras

Las ranuras podrán cortarse en la pieza de trabajo regulando el perno de ajuste de profundidad de 8 mm (Fig. 29).

(1) Gire el soporte del retén en la dirección que se muestra en la Fig. 30.

Baje el cabezal del motor, y gire el perno de ajuste de 6 mm a mano. (Donde la cabeza del perno de ajuste de 6 mm hace contacto con la bisagra.)

(2) Ajuste a la profundidad de corte deseada regulando la distancia entre la cuchilla de sierra y la superficie de la base (Fig. 29).

#### NOTA

Cuando corte una sola ranura en uno u otro extremo de la pieza de trabajo, elimine la parte innecesaria con un cincel.

#### 19. Utilizando el saco de polvo (Accesorio estándar) (Fig. 31)

(1) Conecte el saco de polvo con el conducto de la herramienta eléctrica.

(2) Cuando el saco de polvo se ha llenado de aserrín, el polvo se expulsa del saco de polvo cuando la cuchilla de sierra gira.

Compruebe el saco de polvo periódicamente y vacíelo antes de que se llene.

(3) Durante el biselado y el corte compuesto, coloque el saco de polvo en ángulo recto con respecto a la superficie de la base.

#### 20. Conectar el extractor de polvo (se vende por separado) (Fig. 32)

No inhale los polvos perjudiciales generados durante el proceso de corte.

El polvo puede poner en peligro su salud y la de las personas que se encuentran cerca.

La utilización de un extractor de polvo puede reducir los riesgos relacionados con el polvo.

Mediante la conexión del extractor de polvo a través del adaptador, y la unión del adaptador de recolección de polvo, se puede recoger la mayoría de polvo.

Conecte el extractor de polvo con el adaptador.

(1) Conecte en orden la manguera (id 38 mm x 3 m de longitud) y el adaptador (Accesorio estándar del extractor de polvo) acoplado (accesorio opcional) y el adaptador de recolección de polvo (accesorio opcional) con el conducto de la herramienta eléctrica.

La conexión se realiza pulsando en la dirección de la flecha. (Fig. 32)

El adaptador de recolección de polvo (accesorio opcional) se fija en el conducto con la abrazadera. (Accesorio opcional)

## MONTAJE Y DESMONTAJE DE LA HOJA DE SIERRA

#### ADVERTENCIA

Para evitar accidentes o lesiones, antes de montar o desmontar una cuchilla de sierra ponga en OFF el disparador y desenchufe el cable de alimentación del tomacorriente de la red.

#### 1. Montaje de la hoja de sierra (Fig. 33)

(1) Utilice la herramienta para aflojar el tornillo de 5 mm que aprieta la cubierta de husillo y extraiga la cubierta de husillo.

(2) Pulse el botón de bloqueo del husillo y afloje el perno de 10 mm con una llave de 17 mm (accesorio estándar).

Debido a que el perno de 10 mm está enlazado a la izquierda, afloje girando hacia la derecha.

#### NOTA

Si no consigue presionar fácilmente el bloqueo del husillo para enclavar el husillo, gire el perno de 10 mm con una llave de 17 mm (accesorio estándar) mientras aplica presión sobre el bloqueo del husillo.

(3) Quite el perno y la arandela (D).

(4) Levante el protector inferior y monte la cuchilla de sierra.

## ADVERTENCIA

Al montar la hoja sierra, compruebe que el indicador de giro de la cubierta de husillo (Fig. 1) coincide correctamente.

- (5) Limpie bien la arandela (B) y el perno de 10mm, e instálelos en el husillo de la hoja de sierra.
- (6) Presione hacia adentro el bloqueo del husillo y apriete el perno de 10 mm girándolo hacia la izquierda con el accesorio estándar (llave de 17 mm).
- (7) Gire la cubierta de husillo hasta que el gancho de la misma se encuentre en la posición original. Seguidamente apriete el perno de 6 mm.

## PRECAUCIÓN

- Una guía para el polvo se ha instalado detrás de la bisagra. Cuando extraiga o instale la cuchilla de sierra, no haga contacto con la guía para el polvo. El contacto puede romper o astillar las puntas de la cuchilla de sierra.
- Apriete el perno de 10 mm de forma que no se afloje durante la operación.
- Antes de poner en funcionamiento la herramienta, confirme que el perno de 10 mm haya quedado correctamente apretado.
- Confirme que el protector inferior se encuentre en la posición de cierre.

## 2. Desmontaje de la cuchilla de sierra

Desmonte la cuchilla de sierra invirtiendo los procedimientos de montaje descritos en el apartado 1 de arriba.

La cuchilla de sierra se desmonta fácilmente después de levantar el protector inferior.

## PRECAUCIÓN

No intente instalar cuchillas de sierra que no tengan un diámetro de 305 mm.

## TRANSPORTE DEL CUERPO PRINCIPAL

El conjunto del tornillo de banco podría caerse durante el transporte. Retire el conjunto o deslice un trozo de madera entre el tornillo de banco para fijarlo firmemente.

Baje la cabeza e inserte el pasador de bloqueo (consulte la página 95 "Liberar el pasador de bloqueo"). Atornille en la perilla de fijación de deslizamiento de manera que la bisagra esté posicionada para golpear el soporte (A) y asegure el cabezal.

Gire y afloje la empuñadura lateral, gire la mesa giratoria tan a la derecha como sea posible y asegúrela girando la empuñadura a la posición fija. Esto hará que el cuerpo principal sea aún más compacto.

Al transportar el cuerpo principal, llévelo en sus brazos, sujetando la empuñadura ubicada en la base con las dos manos.

Durante el transporte entre dos personas, cada una de ellas debe utilizar ambas manos para sujetar el asa de transporte, la empuñadura lateral y la empuñadura de base.

## MANTENIMIENTO E INSPECCIÓN

### ADVERTENCIA

Para evitar accidentes o lesiones, antes de realizar el mantenimiento o la inspección de esta herramienta, ponga en OFF el disparador y desenchufe el cable de alimentación del tomacorriente de la red.

Si detecta alguna avería en la máquina, incluidas las cubiertas o la hoja de la sierra, comuníquelo inmediatamente a una persona cualificada.

### 1. Inspección de la hoja de sierra

Reemplace la hoja de sierra inmediatamente después de haber notado cualquier signo de deterioro o daño.

Una hoja de sierra dañada puede causar lesiones, y otra desgastada puede causar la operación inefectiva o la posible sobrecarga del motor.

## PRECAUCIÓN

No utilice nunca una hoja de sierra mellada. Cuando la hoja de sierra esté mellada, su resistencia a la presión de la mano aplicada por la empuñadura de la herramienta tiende a aumentar, haciendo que la herramienta eléctrica funcione de forma insegura.

### 2. Inspección de los tornillos de montaje

Inspeccione regularmente los tornillos de montaje y cerciórese de que estén correctamente apretados. Si hay alguno flojo, apriételo inmediatamente. Si no lo hiciese, se podría producir accidentes graves.

### 3. Inspección de las escobillas de carbón (Fig. 35)

El motor utiliza escobillas de carbón, que son piezas descartables. Como unas escobillas excesivamente gastadas podrían producir averías en el motor, cuando lleguen al "límite de desgaste" reemplácelas por otras que tenga el mismo número de escobilla de carbón que el indicado en la figura. Asimismo, manténgalas siempre limpias y asegúrese de que se deslicen libremente dentro de los portaescobillas.

### 4. Reemplazo de las escobillas de carbón (Fig. 35)

Extraiga la tapa de la escobilla con un destornillador para tornillos de cabeza ranurada. Las escobillas de carbón pueden extraerse fácilmente.

### 5. Mantenimiento del motor

El bobinado del motor es el "corazón" de las herramientas eléctricas. Tenga cuidado para que dicho bobinado no se dañe ni humedezca con agua o aceite.

### 6. Sustitución del cable de alimentación

Si el cable de alimentación de la herramienta está dañado, deberá devolver la herramienta a un Centro de servicio autorizado de HiKOKI para que reemplacen el cable.

### 7. Inspección del funcionamiento del revestimiento de protección inferior

Antes de utilizar la herramienta, pruebe el revestimiento de protección inferior (Fig. 6) para asegurarse de que esté en buenas condiciones, y de que se mueva uniformemente.

No utilice nunca la herramienta a menos que el revestimiento de protección inferior funcione de forma adecuada y esté en buenas condiciones mecánicas.

### 8. Almacenamiento

Después de haber utilizado la herramienta eléctrica, compruebe si:

- (1) El interruptor de disparo está en la posición OFF,
  - (2) El enchufe del cable de alimentación está desconectado del tomacorriente de CA,
- Cuando no vaya a utilizar la herramienta, guárdela en un lugar seco fuera del alcance de niños.

### 9. Reemplazo del protector

Luego de uso por tiempo prolongado, la ranura de la cuchilla en el protector puede ensancharse y requerir reemplazo. Si la ranura se ensancha, reemplace el protector por uno nuevo (Fig. 32). Luego de reemplazarlo, realice una ranura en él. Refiérase a "ANTES DEL CORTE 1. Corte una ranura en el protector" en la página 95.

### 10. Lubricación

Lubrique las piezas deslizantes siguientes una vez al mes a fin de mantener la herramienta eléctrica en buenas condiciones de funcionamiento durante mucho tiempo.

Se recomienda el uso de aceite para máquinas.

Puntos de lubricación:

- \* Parte giratoria de la bisagra
- \* Parte rotativa de soporte (A)
- \* Parte giratoria del conjunto del tornillo de carpintero

## 11. Limpieza

Elimine periódicamente las virutas y demás materiales sobrantes de la superficie de la herramienta eléctrica con un paño humedecido en agua jabonosa. Para evitar el mal funcionamiento del motor, evite que entre en contacto con el agua y con el aceite.

Si la línea de láser se volviera invisible debido a astillas u otras impurezas adheridas en la ventana de la sección de emisión de luz del marcador láser, limpie la ventana con un paño suave o humedecido con agua jabonosa, etc.

Limpie la máquina, el conducto y la protección inferior soplando aire seco mediante una pistola de aire u otra herramienta. (Fig. 36)

El valor total de la emisión de ruido declarada se ha medido según un método de prueba estándar, y permite comparar unas herramientas con otras.

También resulta útil para llevar a cabo evaluaciones preliminares de exposición.

### ADVERTENCIA

- Las emisiones de ruido durante el uso real de la herramienta eléctrica pueden diferir de los valores declarados dependiendo de las formas en las que se utiliza especialmente la herramienta y del tipo de pieza de trabajo procesada.
- Identifique las medidas de seguridad para proteger al operador basadas en una estimación de exposición en condiciones reales de uso (teniendo en cuenta todas las partes del ciclo de funcionamiento, como tiempos durante los que la herramienta está apagada y durante los que funciona lentamente, además del tiempo de activación).

## SELECCIÓN DE LOS ACCESORIOS

Los accesorios de esta máquina aparecen indicados en la página 278.

### PRECAUCIÓN

La reparación, modificación e inspección de las herramientas eléctricas HIKOKI deben ser realizadas por un Centro de Servicio Autorizado de HIKOKI.

Especialmente el dispositivo láser debería ser revisado por el agente autorizado por el fabricante del dispositivo láser.

Encargue siempre la reparación del dispositivo láser a un centro de servicio autorizado de HIKOKI.

En el manejo y el mantenimiento de las herramientas eléctricas, se deberán observar las normas y reglamentos vigentes en cada país.

### Información sobre el sistema de fuente de alimentación a utilizar con herramientas eléctricas de una tensión nominal de 230V~

Las operaciones de conmutación de los aparatos eléctricos causan fluctuaciones de voltaje.

El uso de esta herramienta eléctrica bajo condiciones desfavorables de la red eléctrica puede tener efectos adversos en el funcionamiento de otros aparatos eléctricos. Probablemente no se producirán efectos negativos con una impedancia de la red igual o inferior a 0,29 ohms.

Normalmente, la impedancia de la red máxima permisible no será excedida cuando la derivación hacia el tomacorriente se alimente desde una caja de empalmes con una capacidad útil de 25 amperios o superior.

En el caso de que ocurra una falla de alimentación o se extraiga el enchufe del tomacorriente, regrese inmediatamente el interruptor a la posición OFF. Esto evitará un arranque no controlado.

### GARANTÍA

Las herramientas eléctricas de HIKOKI incluyen una garantía conforme al reglamento específico legal/nacional. Esta garantía no cubre los defectos o daños debidos al uso incorrecto, el uso excesivo ni tampoco los provocados por el desgaste normal. En caso de reclamación, envíe la herramienta eléctrica, sin desmontar y con el CERTIFICADO DE GARANTÍA que aparece al final de estas instrucciones de uso, al Centro de servicio autorizado de HIKOKI.

### NOTA

Debido al programa de investigación y desarrollo continuos de HIKOKI, las especificaciones indicadas aquí pueden estar sometidas a cambios sin previo aviso.

### Información sobre el ruido propagado por el aire y la vibración

Los valores medidos se determinaron de acuerdo con la norma EN62841 y se declaran de conformidad con la norma ISO 4871.

Nivel de potencia acústica ponderada A: 105 dB (A)

Nivel de presión acústica ponderada A: 92 dB (A)

Incertidumbre K: 3 dB (A).

Utilice protecciones auditivas.

## AVISOS GERAIS DE SEGURANÇA PARA A FERRAMENTA ELÉTRICA

### ⚠️ AVISO

Leia todos os avisos de segurança, instruções, ilustrações e especificações fornecidas com esta ferramenta elétrica.

Se não seguir todas as instruções listadas abaixo, pode provocar um choque elétrico, incêndio e/ou ferimentos graves.

Guarde todos os avisos e instruções para referência futura.

O termo “ferramenta elétrica” em todos os avisos refere-se à sua ferramenta ligada à corrente (com fios) ou à ferramenta elétrica de bateria (sem fios).

### 1) Segurança da área de trabalho

- Mantenha a área de trabalho limpa e bem iluminada.**  
*As áreas escuras ou cheias de material são propícias aos acidentes.*
- Não trabalhe com ferramentas elétricas em ambientes explosivos, tais como na presença de líquidos inflamáveis, gases ou pó.**  
*As ferramentas elétricas criam faíscas que podem incendiar o pó dos fumos.*
- Mantenha as crianças e outras pessoas afastadas quando trabalhar com uma ferramenta elétrica.**  
*As distrações podem fazer com que perca controlo.*

### 2) Segurança elétrica

- As fichas da ferramenta elétrica devem corresponder à tomada. Nunca modifique a ficha. Não utilize fichas adaptadoras com ferramentas elétricas ligadas à terra.**  
*As fichas não modificadas e tomadas correspondentes reduzirão o risco de choques elétricos.*
- Evite contacto corporal com superfícies ligadas à terra, tais como tubos, radiadores, máquinas e frigoríficos.**  
*Existe um risco acrescido de choques elétricos se o seu corpo estiver ligado à terra.*
- Não exponha ferramentas elétricas à chuva ou condições de humidade.**  
*A entrada de água numa ferramenta elétrica aumentará o risco de choques elétricos.*
- Não abuse do fio. Nunca utilize o fio para transportar, puxar ou desligar a ferramenta elétrica.**  
**Mantenha o fio afastado do calor, óleo, margens afiadas ou peças em movimento.**  
*Os fios danificados ou entrelaçados podem aumentar o risco de choques elétricos.*
- Quando trabalhar com uma ferramenta elétrica no exterior, utilize uma extensão adequada para utilização exterior.**  
*A utilização de um fio adequado para utilização no exterior reduz o risco de choques elétricos.*
- Se não for possível evitar a utilização de uma máquina elétrica num local húmido, utilize uma fonte de alimentação protegida por um dispositivo de corrente residual (RCD).**  
*A utilização de um RCD reduz o risco de choques elétricos.*

### 3) Segurança pessoal

- Mantenha-se alerta, esteja atento ao que está a fazer e utilize o bom senso ao trabalhar com uma ferramenta elétrica.**  
**Não utilize uma ferramenta elétrica quando estiver cansado ou sob a influência de drogas, álcool ou medicamentos.**  
*Um momento de desatenção enquanto trabalha com ferramentas elétricas pode resultar em ferimentos pessoais graves.*
- Utilize equipamento de proteção pessoal. Utilize sempre proteção para os olhos.**  
*O equipamento de proteção, tal como uma máscara de pó, sapatos de segurança anti-derrapantes, capacete ou proteção auricular utilizados para condições adequadas reduzirá os ferimentos pessoais.*
- Evite arranques acidentais. Certifique-se de que o interruptor está na posição de desligado antes de ligar a fonte de alimentação e/ou bateria, levantar ou transportar a ferramenta.**  
*Transportar ferramentas elétricas com o dedo no interruptor ou ativar ferramentas que estão com o interruptor ligado é propício a acidentes.*
- Remova qualquer chave de parafusos ou chave-inglesa de regulação antes de ligar a ferramenta.**  
*Uma chave-inglesa ou de parafusos ligada à parte rotativa da ferramenta pode provocar ferimentos pessoais.*
- Não se estique. Mantenha sempre o controlo e equilíbrio adequados.**  
*Isto permite obter um melhor controlo da ferramenta em situações inesperadas.*
- Vista-se adequadamente. Não use roupas largas ou joias. Mantenha o seu cabelo e roupa longe de peças móveis.**  
*As roupas largas, joias ou cabelo comprido podem ficar presos nas peças móveis.*
- Se forem fornecidos dispositivos para a ligação de extratores de pó e dispositivos de recolha, certifique-se de que estes estão ligados e são utilizados adequadamente.**  
*A utilização de uma recolha de pó pode reduzir os perigos relacionados com o pó.*
- Não deixe que a familiaridade resultante de uma utilização frequente das ferramentas permita que se torne complacente e ignore os princípios de segurança das ferramentas.**  
*Uma ação descuidada pode causar ferimentos graves numa fração de segundo.*

### 4) Utilização da ferramenta e manutenção

- Não force a ferramenta elétrica. Utilize a ferramenta correta para a sua aplicação.**  
*A ferramenta correta fará o trabalho melhor e com mais segurança à velocidade para a qual foi concebida.*
- Não utilize a ferramenta elétrica se o interruptor não a ligar ou desligar.**  
*Qualquer ferramenta que não possa ser controlada com o interruptor é perigosa e deve ser reparada.*
- Desligue a ficha da fonte de alimentação e/ou remova a bateria da ferramenta elétrica, se removível, antes de efetuar quaisquer regulações, mudar os acessórios ou armazenar ferramentas elétricas.**  
*Tais medidas de segurança de prevenção reduzem o risco de ligar a ferramenta elétrica acidentalmente.*
- Armazene as ferramentas elétricas fora do alcance das crianças e não permita que pessoas não familiarizadas com a ferramenta elétrica ou com estas instruções utilizem a ferramenta.**

*As ferramentas elétricas são perigosas nas mãos de utilizadores inexperientes.*

- e) **Efetue a manutenção das ferramentas elétricas e acessórios.** Verifique a existência de desalinhamentos ou dobragens das peças móveis, quebras de peças e quaisquer outras condições que possam afetar o funcionamento da ferramenta elétrica. Se danificada, mande reparar a ferramenta antes de utilizar.

*Muitos acidentes são causados por ferramentas com má manutenção.*

- f) **Mantenha as ferramentas de corte afiadas e limpas.**

*As ferramentas de corte com uma manutenção adequada e extremidades afiadas são menos propensas a dobrar e mais fáceis de controlar.*

- g) **Utilize a ferramenta elétrica, acessórios e brocas de ferramentas, etc., de acordo com estas instruções, tendo em consideração as condições de trabalho e o trabalho a ser efetuado.**

*A utilização de uma ferramenta elétrica para operações diferentes das previstas pode resultar numa situação perigosa.*

- h) **Mantenha as peças e as superfícies de manuseamento secas, limpas e livres de óleo e graxa.**

*Peças de manuseamento escorregadias não permitem a manipulação segura e controlo da ferramenta em situações inesperadas.*

## 5) Manutenção

- a) **Faça a manutenção da sua ferramenta elétrica por um pessoal de reparação qualificado e utilize apenas peças de substituição idênticas.** Isto garantirá que a segurança da ferramenta elétrica é mantida.

## AVISO

**Mantenha afastadas das crianças e pessoas doentes. Quando não estiverem a ser utilizadas, as ferramentas devem ser guardadas fora do alcance das crianças e pessoas doentes.**

## INSTRUÇÕES DE SEGURANÇA PARA SERRA DE ESQUADRIA

- a) **As serras de esquadria destinam-se a cortar madeira ou produtos semelhantes a madeira e não podem ser usadas com discos de corte abrasivos para cortar materiais ferrosos como barras, hastes, Pernos, etc.**

*O pó abrasivo faz com que partes móveis, como a guarda inferior, bloqueiem. Faiscas de corte abrasivo queimam a guarda inferior, o calço do entalhe e outras peças plásticas.*

- b) **Use grampos para fixar a peça de trabalho sempre que tal seja possível. Se apoiar manualmente a peça de trabalho, mantenha sempre a mão afastada pelo menos 100 mm de cada lado da lâmina de serra. Não utilize esta serra para cortar peças demasiado pequenas para serem fixadas com grampos ou seguras com firmeza à mão.**

*Se a sua mão ficar muito perto da lâmina da serra, existe um risco acrescido de lesões pelo contacto com a lâmina.*

- c) **A peça de trabalho deve estar parada e fixada com grampos ou segura contra a guia e a mesa. Não alimente a peça de trabalho na lâmina ou corte “à mão livre” de qualquer forma.**

*Peças de trabalho soltas ou em movimento podem ser projetadas em alta velocidade, causando ferimentos.*

- d) **Empurre a serra através da peça. Não puxe a serra através da peça. Para fazer um corte, levante a cabeça da serra e puxe-a sobre a peça sem cortar, arranque o motor, prima a cabeça da serra para baixo e empurre a serra através da peça.**

*Cortar com o movimento de tração poderá fazer com que a lâmina de serra passe para o topo da peça e atire violentamente o conjunto da lâmina em direção ao operador.*

- e) **Nunca passe a sua mão para além da linha de corte pretendido à frente ou atrás da lâmina da serra.**

*Apoiar a peça de trabalho com a “mão cruzada”, ou seja, segurar a peça de trabalho à direita da lâmina de serra com a mão esquerda ou vice-versa é muito perigoso.*

- f) **Não ultrapasse a guia com as mãos a uma distância inferior a 100 mm de um dos lados da lâmina da serra para retirar aparas de madeira ou por qualquer outro motivo enquanto a lâmina estiver a rodar.**

*A proximidade da lâmina da serra giratória à sua mão pode não ser óbvia e causar ferimentos graves.*

- g) **Inspeção a peça antes de cortar. Se a peça de trabalho estiver curvada ou deformada, prenda-a com grampos com a face côncava em direção à guia. Certifique-se sempre de que não há folga entre a peça, a guia e a mesa ao longo da linha de corte.**

*As peças dobradas ou distorcidas podem torcer-se ou desviar-se e causar o bloqueio da lâmina da serra giratória durante o corte. Não deve haver pregos ou objetos estranhos na peça.*

- h) **Não utilize a serra até que a mesa esteja desimpedida de todas as ferramentas, aparas de madeira, etc., exceto a peça de trabalho.**

*Resíduos pequenos ou aparas soltas de madeira ou outros objetos que entrem em contacto com a lâmina rotativa podem ser projetados a alta velocidade.*

- i) **Corte apenas uma peça de cada vez.**

*Peças múltiplas empilhadas não podem ser adequadamente presas com grampos ou fixadas e podem se prender na lâmina ou deslocarem-se durante o corte.*

- j) **Certifique-se de que a serra de esquadria está montada ou colocada sobre uma superfície de trabalho nivelada e firme antes de usar.**

*Uma superfície de trabalho nivelada e firme reduz o risco da serra de esquadria se tornar instável.*

- k) **Planifique o seu trabalho. Sempre que alterar o ângulo de inclinação ou de esquadria, certifique-se de que a guia ajustável está regulada corretamente para suportar a peça de trabalho e que não interfere com a lâmina ou o sistema de guarda.**

*Sem ligar a ferramenta e sem a peça na mesa, desloque a lâmina da serra através de um corte simulado para garantir que não há interferência ou perigo de corte da guia.*

- l) **Forneça suporte adequado como extensões de mesa, cavaletes de serra, etc., para uma peça com largura ou comprimento superior ao tempo da mesa.**

*Peças de trabalho mais compridas ou mais largas que a mesa de serra de esquadria podem cair se não forem seguramente apoiadas. Se a peça de corte ou a peça de trabalho ficar inclinada, pode levantar a guarda inferior ou ser projetada pela lâmina giratória.*

- m) **Não use outra pessoa como substituto para a extensão da mesa ou como suporte adicional.**

*Um suporte instável para a peça de trabalho pode fazer com que a lâmina se prenda ou a peça de trabalho se desloque durante a operação de corte, puxando o operador ou ajudante para a lâmina giratória.*

## Português

- n) **A peça de corte não deve ficar encravada ou pressionada de modo algum contra a lâmina da serra giratória.**  
*Se estiver confinada, ou seja, se utilizar batentes de comprimento, a peça de corte pode ficar entalada contra a lâmina e ser projetada com violência.*
- o) **Utilize sempre um grampo ou uma fixação para suportar corretamente material redondo, como hastes ou tubos.**  
*As hastes têm tendência para rolar enquanto são cortadas, fazendo com que a lâmina da serra “morda” e puxe a peça e a sua mão na direção da lâmina.*
- p) **Deixe a lâmina atingir a velocidade máxima antes de colocá-la em contacto com a peça.**  
*Isto irá reduzir o perigo de a peça de trabalho ser projetada.*
- q) **Se a peça ou a lâmina ficarem encravadas, desligue a serra de esquadria. Espere que todas as peças em movimento parem e desligue a ficha da fonte de alimentação e/ou retire a bateria. Em seguida, liberte o material encravado.**  
*A continuação do corte com uma peça de trabalho encravada pode causar problemas de controlo ou danos à serra de esquadria.*
- r) **Quando terminar o corte, liberte o interruptor, baixe a cabeça da serra e aguarde até a lâmina parar antes de retirar a peça de corte.**  
*Colocar a mão perto da lâmina é perigoso.*
- s) **Segure na pega com firmeza quando fizer um corte incompleto ou libertar o interruptor antes da cabeça da serra estar totalmente na posição para baixo.**  
*A ação de travagem da serra pode fazer com que a cabeça da serra seja puxada subitamente para baixo, o que pode causar ferimentos.*
12. Não corte nunca metais ferrosos nem alvenaria.
13. É preciso que haja uma iluminação geral e localizada adequada. As peças de trabalho acabadas e estocadas devem ficar próximas ao local onde os operadores normalmente trabalham.
14. Quando necessário, use equipamentos de proteção pessoal adequados, que devem incluir:  
Protetores de ouvido para reduzir o risco de perda de audição induzida.  
Protetores dos olhos para reduzir o risco de machucar um olho.  
Máscaras de proteção das vias respiratórias para reduzir o risco de inalar poeira nociva.  
Luvas para manusear lâminas de serra (sempre que possível as lâminas de serra devem ser carregadas com um suporte) e material áspero.
15. O operador deve ser treinado corretamente no uso, ajuste e operação da máquina.
16. Abstenha-se de retirar da área de corte quaisquer recortes ou outras partes da peça de trabalho enquanto a máquina estiver funcionando e a cabeça da serra não estiver na posição de descanso.
17. Não use nunca a serra telescópica com sua guarda de lâmina inferior travada na posição aberta.
18. Certifique-se de que a guarda de lâmina inferior se movimentará facilmente.
19. Não use a serra sem as guardas de lâmina nas devidas posições, sem estar em perfeito estado de funcionamento e bem conservada.
20. Use lâminas de serra corretamente afiadas. Observe a velocidade máxima marcada na lâmina de serra.
21. Não utilize lâminas de serra danificadas ou deformadas.
22. Não utilize lâminas de serra fabricadas com aço rápido.
23. Utilize somente lâminas de serra recomendadas pela HiKOKI.  
Uso da lâmina de serra está conforme EN847-1.
24. As lâminas de serra devem estar na faixa de 290 mm a 305 mm de diâmetro externo.
25. Selecione a lâmina de serra correta para o material que vai ser cortado.
26. Nunca opere a serra telescópica com a lâmina de serra virada para cima ou para o lado.
27. Certifique-se de que a peça a ser trabalhada não possui nela matérias estranhas como pregos.
28. Substitua o calço da mesa quando estiver desgastado.
29. Não utilize a serra para cortar materiais que não sejam alumínio, madeira ou similares.
30. Não utilize a serra para cortar outros materiais não recomendados pelo fabricante.
31. O processo de troca de lâmina inclui o método de reposicionamento e uma advertência para que isto seja feito corretamente.
32. Conecte a serra telescópica ao dispositivo de coleta de poeira quando for serrar madeira.
33. Tome cuidado ao fazer fendas.
34. Ao transportar ou carregar a ferramenta, não segure pela alça. Segure pela empunhadura em vez de pela alça.
35. Existe o perigo de que a alça deslize para fora da base. Em vez disso, segure pela empunhadura.
36. Comece a cortar somente depois que a rotação do motor atingir a velocidade máxima.
37. Desligue prontamente o interruptor quando observar alguma anormalidade.
38. Desligue a máquina e espere que a lâmina de serra pare antes de manusear ou ajustar a ferramenta.
39. Durante o corte de entalhe ou inclinado, a lâmina deve ser levantada até que a rotação pare completamente.
40. Durante a operação de corte radial, a serra deve ser empurrada e deslizada para longe do operador.

## PRECAUÇÕES NO USO DA SERRA TELESCÓPICA

1. Mantenha o chão em volta do nível da máquina bem arrumado e livre de materiais espalhados.
2. Providencie iluminação geral ou localizada adequada.
3. Não use ferramentas elétricas para aplicações diferentes das especificadas no manual de instruções.
4. Consertos devem ser feitos apenas pelas oficinas autorizadas. O fabricante não se responsabiliza por quaisquer danos e ferimentos causados pelo conserto feito por pessoas não autorizadas assim como falhas no manuseio da ferramenta.
5. Para garantir a integridade operacional projetada das ferramentas elétricas, não retire os protetores nem os parafusos instalados.
6. Não toque nas peças móveis nem nos acessórios sem que a fonte de alimentação esteja desconectada.
7. Use sua ferramenta numa potência menor que a especificada na placa de identificação, do contrário, pode se estragar o acabamento e reduzir a eficácia do trabalho devido à sobrecarga do motor.
8. Não limpe peças de plásticos com solventes. Gasolina, tiner, benzina, tetracloro de carbono, álcool são alguns dos solventes que podem danificar e rachar peças de plástico. Não os utilize para limpar essas peças. Elas devem ser limpas com um pano macio umedecido com água com sabão.
9. Use apenas peças de reposição originais da HiKOKI.
10. Esta ferramenta só deve ser desmontada para a troca de escovas de carvão.
11. O desenho pormenorizado do conjunto contido neste manual de instruções deve ser usado somente pela oficina autorizada.









41. Leve em consideração todas as possibilidades de riscos residuais na operação de corte, tais como a radiação de laser nos seus olhos, o acesso imprevisível a peças móveis das partes mecânicas deslizantes da máquina e assim por diante.
42. Certifique-se de que a máquina está estável antes de cada corte.  
Utilize apenas lâminas de serra cuja velocidade máxima permitida é mais alta que a velocidade sem carga da ferramenta elétrica.  
Não substitua o laser por um de tipo diferente.
43. Não fique em linha com a lâmina de serra em frente à máquina. Fique sempre ao lado da lâmina de serra. Isto protege o seu corpo contra um possível ressalto. Mantenha as mãos, dedos e braços longe da lâmina de serra rotativa.  
Não cruze os braços ao operar o braço da ferramenta.
44. Se a lâmina de serra se encravar, desligue a máquina e segure a peça de trabalho até que a lâmina de serra pare completamente. Para prevenir o ressalto, a peça de trabalho não pode ser movida até que a máquina tenha parado completamente.  
Corrija a causa do encravamento da lâmina de serra antes de reiniciar a máquina.

## SÍMBOLOS

### AVISO

De seguida, são apresentados os símbolos utilizados para a máquina. Assimile bem seus significados antes da utilização.

	C12RSH2: Serra telescópica
	Para reduzir o risco de lesão, o utilizador deve ler o manual de instruções.
	Utilize sempre proteção para os olhos.
	Utilize sempre proteção para os ouvidos.
	Apenas para países da UE Não deixe ferramentas elétricas no lixo doméstico! De acordo com a diretiva europeia 2012/19/UE sobre ferramentas elétricas e eletrónicas usadas e a implementação de acordo com a lei nacional, as ferramentas elétricas no final da vida útil devem ser recolhidas em separado e encaminhadas a uma instalação de reciclagem ecológica.
V	volts
Hz	hertz
A	amperes
$n_0$	velocidade sem carga
	Construção de Classe II
---/min	rotações por minuto
	corrente alternada

## ESPECIFICAÇÕES

Capacidade máx. de corte Altura x Largura	0°		105 mm x 312 mm
	Entalhe 45°		105 mm x 220 mm
	Inclinação	Esquerda 45°	68 mm x 312 mm
		Direita 45°	43 mm x 312 mm
	Radial	Inclinação (Esquerda) 45° + Entalhe (Esquerda) 45°	68 mm x 220 mm
		Inclinação (Esquerda) 45° + Entalhe (Direita) 31°	68 mm x 265 mm
		Inclinação (Direita) 45° + Entalhe (Direita) 45°	43 mm x 220 mm
Inclinação (Direita) 45° + Entalhe (Esquerda) 31°		43 mm x 265 mm	
Dimensões da lâmina de serra (oP x oP x Espessura)			305 mm x 30 mm x 2,3 mm
Largura de corte máxima			2,8 mm
Ângulo de entalhe de corte			Direita 0° – 57°; Esquerda 0° – 45°
Ângulo oblíquo de corte			Direita 0° – 45°; Esquerda 0° – 45°
Ângulo radial de corte	Inclinação (Esquerda) 0° – 45°		Entalhe (Esquerdo) 0° – 45°, (Direito) 0° – 31°
	Inclinação (Direita) 0° – 45°		Entalhe (Direito) 0° – 45°, (Esquerdo) 0° – 31°
Voltagem (por áreas)*			110 V ~   230 V ~
Entrada de corrente elétrica *			1520 W
Velocidade sem carga			4000 min <sup>-1</sup>
Dimensões da máquina (Largura x Profundidade x Altura)			655 mm x 890 mm x 724 mm
Peso (líquido)**			27 kg
Marcador a laser	Capacidade máxima		Po<0,4 mW Class 1M Produto de Laser
	(lambda)		650 nm
	Meio do laser		Diodo a laser

\* Não deixe de verificar a placa de identificação do produto, pois pode haver mudanças conforme a área.

\*\* De acordo com o procedimento EPTA 01/2014

## ACESSÓRIOS PADRÃO

- Lâmina de serra TCT de 305 mm (montado na ferramenta) .....1
- Coletor de poeira .....1
- Chave de caixa de 17 mm.....1
- Conjunto de morsa.....1
- Suporte .....1
- Empunhadura lateral (instalada na ferramenta) .....1
- Subguia (instalada na ferramenta).....1
- Suportes .....2
- Conjunto do batente.....2

Os acessórios padrão estão sujeitos a mudanças sem aviso prévio.

## APLICAÇÃO

Corte de vários tipos de faixas de alumínio e madeira.

## ANTES DA OPERAÇÃO

### PRECAUÇÃO

Faça os ajustes necessários antes de inserir o plugue na fonte de alimentação.

#### 1. Fonte de alimentação

Certifique-se de que a fonte de alimentação utilizada está em conformidade com os requisitos especificados sobre a energia na placa de identificação do produto.

Não utilize com corrente direta ou transformadores tais como transformadores de reforço. Fazê-lo pode resultar em danos ou acidentes.

#### 2. Interruptor de energia

Certifique-se de que o interruptor de energia está na posição desligada (OFF). Se o plugue estiver conectado a uma tomada enquanto o gatilho do interruptor estiver na posição ligada (ON), a ferramenta elétrica vai iniciar o funcionamento imediatamente, podendo provocar com isso um grave acidente.

#### 3. Cabo de extensão

Quando a área de trabalho estiver afastada de uma fonte de alimentação, utilize uma extensão de espessura e potência nominal suficientes. A extensão deve ser mantida tão curta quanto possível.

#### 4. Remova todos os materiais de empacotamento ou conectados à ferramenta antes de tentar operar.

#### 5. Libertar o pino de bloqueio. (Fig. 3)

Quando a ferramenta elétrica estiver preparada para envio, suas peças principais são presas com um pino de segurança.

Movimente ligeiramente o cabo de maneira que o pino de segurança pode ser liberado.

Durante o transporte, trave o pino de segurança na caixa de engrenagens.

#### 6. Prenda o coletor de poeira na unidade principal (Fig. 1)

#### 7. Instalação (Fig. 4)

Certifique-se de que a máquina esta sempre presa a bancada.

Prenda a ferramenta elétrica numa bancada de trabalho nivelada horizontalmente.

Selecione parafusos de diâmetro de 8 mm adequados no comprimento para a espessura da bancada de trabalho.

O comprimento do parafuso deve ser pelo menos 40 mm maior que a espessura da bancada de trabalho.

Por exemplo, use parafusos de 8 mm x 65 mm para uma bancada de trabalho de espessura de 25 mm.

#### 8. Ajuste do suporte da base (Fig. 5)

Desaperte o parafuso de 6 mm com a chave de caixa de 10 mm fornecida. Ajuste o suporte da base até que sua superfície inferior entre em contato com a bancada ou a superfície do chão.

Após o ajuste, aperte firmemente o parafuso de 6 mm.

#### 9. Verifique se a guarda da lâmina inferior opera com facilidade

##### PRECAUÇÃO

- Esta serra telescópica está equipada com uma trava da cabeça de serra como dispositivo de segurança.
- Para descer a cabeça de serra para cortar, a trava deve ser liberada pressionando-se a alavanca (A) com seu polegar.
- (1) Ao empurrar para baixo a empunhadura enquanto aperta a alavanca (A), verifique se a guarda da lâmina inferior gira suavemente (Fig. 6).
- (2) A seguir, verifique se a guarda da lâmina inferior retorne à posição original quando a empunhadura é levantada.

#### 10. Ângulo oblíquo

Antes de a ferramenta elétrica sair da fábrica, esta está ajustada para 0°, ângulo reto, ângulo de corte inclinado para a esquerda de 45° ângulo de corte inclinado para a direita de 45° com o parafuso de fixação de 8 mm, com o parafuso de 8 mm (A) e com o parafuso de 8 mm (B). Ao alterar o ajuste, altere a altura do parafuso de fixação de 8 mm, do parafuso de 8 mm (A) ou do parafuso de 8 mm (B) rodando-os.

Ao alterar o ângulo de inclinação para a direita de 45°, puxe o pino (A) de ajuste na direção mostrada (Fig. 7-b e incline a cabeça do motor para a direita).

Ao ajustar a cabeça do motor para 0°, devolva sempre o pino (A) de ajuste para a sua posição inicial mostrada na Fig. 7-b.

#### 11. Verificação da posição do limite inferior da lâmina de serra

Verifique se a lâmina de serra pode ser baixada de 9 mm a 10 mm abaixo do calço da mesa.

Quando substituir uma lâmina de serra por uma nova, ajuste a posição do limite inferior de modo a que a lâmina de serra não corte a mesa rotatória ou não seja possível realizar um corte completo.

Para ajustar a posição do limite inferior da lâmina de serra, siga o procedimento (1) indicado abaixo. (Fig. 8) Para alterar a posição de um parafuso de ajuste de profundidade de 8 mm que funcione como retentor da posição do limite inferior da lâmina de serra.

- (1) Rode o parafuso de ajuste de profundidade de 8 mm, mude a altura em que a cabeça do parafuso e a dobradiça entram em contato e ajuste a posição do limite inferior da lâmina de serra.

##### NOTA

Confirme se a lâmina de serra está ajustada de modo a não cortar a mesa rotatória.

## ANTES DE CORTAR

#### 1. Corte de uma ranhura na guarda

O suporte (A) possui uma proteção (consulte a Fig. 10) na qual se deve fazer uma ranhura quando se usar a ferramenta pela primeira vez. Desaperte o parafuso de botão de 6 mm para retrair ligeiramente a guarda.

Depois de colocar uma peça apropriada de madeira para assentar sobre as superfícies da guia e da mesa, prenda-a com uma morsa. Deslize a cabeça do motor para trás até ao fim. De seguida aperte a alavanca bloqueadora de deslizamento. Depois que o interruptor tiver ligado e a lâmina de serra tiver alcançado a velocidade máxima, abaixe lentamente a empunhadura para fazer uma ranhura na guia. (Ver Fig. 21)

##### PRECAUÇÃO

Não faça a ranhura muito rapidamente; do contrário a guia pode se danificar.

Não use o corte por deslizamento para tarefas de entalhamento.

## APLICAÇÕES PRÁTICAS

##### AVISO

- Para evitar ferimentos pessoais, nunca remova ou coloque uma peça de trabalho na mesa enquanto a ferramenta estiver a funcionar.
- Nunca coloque membros do corpo no interior da linha ao lado do sinal de aviso enquanto a ferramenta estiver a funcionar (Ver a Fig. 9). Isto poderá causar situações perigosas.

##### PRECAUÇÃO

- É perigoso retirar ou instalar a peça de trabalho enquanto a lâmina de serra estiver girando.
- Ao serrar, limpe as aparas da mesa rotatória.
- Se as aparas do material se acumularem demais, a lâmina de serra ficará exposta. Nunca deixe sua mão ou qualquer outra coisa chegar perto da lâmina exposta.

#### 1. Operação de ligar a máquina

A ferramenta só começará a trabalhar se o botão de bloqueio for premido enquanto o interruptor é puxado para trás.

O botão de bloqueio pode ser ativado premindo-o pelo lado esquerdo.

Depois de o interruptor ser ligado, a lâmina de serra continuará a funcionar enquanto o interruptor de gatilho for premido, mesmo que o botão de bloqueio seja solto. Quando o interruptor é solto, o botão de bloqueio é desativado automaticamente para impedir o arranque inadvertido do motor.

##### AVISO

Nunca prenda o botão de bloqueio na posição pressionada.

Puxar o interruptor nesse caso faria com que a ferramenta começasse a funcionar subitamente, o que poderia resultar em lesões.

Para evitar a utilização não autorizada desta ferramenta, introduza um cadeado no orifício do gatilho.

# Português

## 2. Utilização do conjunto de morsa (Acessório padrão) (Fig. 12)

- (1) O conjunto do torno pode ser montado no lado esquerdo da guia (Guia (B)) ou do lado direito da guia (Guia (A)).
- (2) O suporte do parafuso pode ser elevado ou baixado de acordo com a altura da peça de trabalho.
- (3) Rode o manipulador superior e fixe bem a peça de trabalho.

### AVISO

Grampeie sempre firmemente ou prenda com morsa a peça de trabalho à guia; do contrário, ela pode ser empurrada para fora da mesa e causar assim uma lesão corporal.

### PRECAUÇÃO

Confirme sempre que a cabeça do motor não entra em contato com o conjunto de morsa quando for baixado para o corte. Se existir risco de que isto possa acontecer, mova o conjunto do torno para uma posição onde este não tenha contato com a lâmina da serra.

## 3. Colocação do calço da mesa (Fig. 13)

Os calços da mesa são instalados na mesa rotatória. Quando a fábrica envia a ferramenta, os calços de mesa devem ser fixados de maneira que a lâmina de serra não entre em contato com eles. A rebarba da superfície inferior da peça de trabalho é extraordinariamente reduzida, se o calço da mesa estiver preso de maneira que a brecha entre a superfície lateral do calço da mesa e a lâmina de serra seja mínima. Antes de usar a ferramenta, elimine esta brecha de acordo com os procedimentos seguintes.

- (1) Corte em ângulo recto  
Afrouxe os três parafusos de fenda de 5 mm, e depois prenda o calço de mesa do lado esquerdo e aperte provisoriamente os parafusos de fenda de 5 mm em ambos os lados. Depois prenda uma peça de trabalho (cerca de 200 mm de largura) com o conjunto de morsa e corte-a. Depois de alinhar a superfície de corte com a borda do calço de mesa, aperte bem os parafusos de fenda de 5 mm em cada lado. Retire a peça de trabalho e aperte bem o parafuso de fenda central de 5 mm. Ajuste o calço de mesa do lado direito da mesma forma.
- (2) Corte em ângulo oblíquo esquerdo e direito  
Ajuste o calço da mesa de acordo com o procedimento para o corte em ângulo recto.

### PRECAUÇÃO

Depois de ajustar o calço de mesa para o corte do ângulo reto, o calço de mesa será cortado até certo ponto se for usado para o corte de ângulo oblíquo. Quando for necessária a operação de corte oblíquo, ajuste o calço de mesa para o corte de ângulo oblíquo.

## 4. Confirmação para uso de subguia (A) (Fig. 14).

### AVISO

Ao cortar em ângulo reto, desaperte o parafuso de orelhas de 6 mm, depois deslize a guia secundária (A) para fora e remova-a. Se não o fizer, isso pode resultar no contacto do corpo principal ou da lâmina da serra com a guia secundária (A) e causar lesões.

Esta ferramenta elétrica está equipada com uma subguia (A).

No caso de corte em ângulo recto e em ângulo oblíquo esquerdo, use a subguia (A). Então, pode-se realizar cortes estáveis do material com a face traseira larga. Ao cortar em ângulo reto, desaperte o parafuso de orelhas de 6 mm, depois deslize a guia secundária (A) para fora e remova-a, como mostrado no Fig. 14.

## 5 Confirmação para uso de subguia (B) (Fig. 14).

### AVISO

Ao cortar em ângulo para a esquerda, desaperte o parafuso de orelhas de 6 mm e depois deslize a guia secundária (B) para fora. Se não o fizer, isso pode resultar no contacto do corpo principal ou da lâmina da serra com a guia secundária (B) e causar lesões.

Esta ferramenta elétrica está equipada com uma subguia (B). No caso de corte em ângulo recto e em ângulo oblíquo direito, use a subguia (B). Então, pode-se realizar cortes estáveis do material com a face traseira larga. Ao cortar em ângulo reto, desaperte o parafuso de orelhas de 6 mm, depois deslize a guia secundária (B) para fora, como mostrado no Fig. 14.

## 6. Instalação dos batentes (Fig. 15)

Usando um item tal como um esquadro de aço, alinhe as superfícies superiores da superfície de base e do batente. Ajuste o nível vertical do batente girando o parafuso de 8 mm para ajuste de altura. Depois do ajuste, fixe o suporte com o parafuso de 8 mm na parte de trás da base e aperte o parafuso de botão de 6 mm do batente.

## 7. Uso de uma linha de tinta (Ajustar a guarda)

- (1) Corte em ângulo recto  
Afrouxe o parafuso de botão de 6 mm e coloque em contato a ponta da guia com a peça de trabalho. Alinhando a linha de tinta da peça de trabalho com o sulco da guia, ela será cortada na linha de tinta.
- (2) Corte de entalhe e corte radial (Corte de entalhe + corte de ângulo oblíquo)  
Ao abaixar a seção do motor, a guia de lâmina inferior é levantada e a lâmina de serra aparece.  
Alinhe a linha de tinta com a lâmina de serra.

### PRECAUÇÃO

Em alguns arranjos quando a mesa rotatória é girada, a guia se projeta da superfície. Afrouxe o parafuso de botão de 6 mm e empurre a guia para posição retraída. Não levante nunca a guia de lâmina inferior enquanto a lâmina de serra estiver girando. Ao cortar num ângulo de 45° para a direita ou mais, deslize a guia para trás. A guia e a subguia (A) e subguia (B) não apenas entrarão em contato e afetarão de maneira desfavorável a precisão do corte, mas também pode-se causar danos à guia.

## 8. Ajuste de posição da linha a laser

Neste modelo, a linha de tinta pode ser feita facilmente com o marcador a laser. Um interruptor acende o marcador a laser (Fig. 16).

Consoante a escolha de corte, a linha de laser pode ser alinhada com o lado esquerdo da largura de corte (lâmina da serra) ou a linha de tinta no lado direito.

A linha a laser é ajustada com a largura da lâmina de serra quando do envio de fábrica. Ajuste as posições da lâmina de serra e da linha a laser seguindo os passos que convém para o seu caso.

- (1) Ligue o marcador a laser e faça um sulco de cerca de 5 mm de profundidade na peça de trabalho que tenha cerca de 20 mm de altura e 150 mm de largura. Prenda a peça que tem o sulco na morsa da maneira que ela está e não a movimente. Para o trabalho de sulcos, consulte "18. Processos de corte de ranhuras"
- (2) Então, gire o ajustador e mude a linha a laser de posição. (Se girar o ajustador no sentido horário, a linha a laser vai mudar para a direita e se girar no sentido anti-horário, a linha a laser vai mudar para a esquerda.) Quando trabalhar com uma linha de tinta alinhada para o lado esquerdo da lâmina de serra, alinhe a linha a laser com a ponta esquerda do sulco (Fig. 17). Quando alinhá-la com o lado direito da lâmina de serra, alinhe a linha a laser com a ponta direita do sulco.
- (3) Depois de ajustar a posição da linha a laser, desenhe uma linha de tinta em ângulo reto na peça de trabalho e alinhe essa linha de tinta com a linha a laser. Quando alinhar a linha de tinta, deslize a peça de trabalho pouco a pouco e prenda-a com a morsa numa posição onde a linha a laser se sobrepõe com a linha de tinta. Trabalhe fazendo sulcos novamente e verifique a posição da linha a laser. Se desejar mudar a posição da linha a laser, faça ajustes novamente seguindo os passos de (1) a (3).

**AVISO**

- Certifique-se antes de colocar o plugue na tomada de que o corpo principal do marcador a laser está desligado.
- Tome o maior cuidado ao manusear o gatilho do interruptor para o ajuste de posição da linha a laser, pois o plugue estará na tomada durante a operação. Se o gatilho do interruptor for puxado inadvertidamente, a lâmina de serra pode girar e causar acidentes inesperados.
- Não retire o marcador a laser para ser usado para outros propósitos.

**PRECAUÇÃO (Fig. 18)**

- Radiação a laser – Não olhe fixamente para o feixe de laser.
- Radiação a laser na mesa de trabalho. Não olhe fixamente para o feixe de laser. Se for exposto diretamente ao feixe de laser, seu olho pode sofrer lesões.
- Não o desmonte.
- Evite impactos fortes sobre o marcador a laser (corpo principal da ferramenta), caso contrário, a posição da linha a laser pode não funcionar, provocando danos ao marcador a laser assim como reduzindo a vida útil do dispositivo.
- Mantenha o marcador a laser aceso apenas durante uma operação de corte. A iluminação prolongada do marcador a laser pode reduzir a vida útil do dispositivo.
- O uso de controles ou ajustes ou desempenho de procedimentos diferentes dos especificados neste manual pode resultar em exposição perigosa à radiação.

**NOTA**

- Efectue o corte sobrepondo a linha de tinta com a linha de laser.
- Quando a linha de tinta e a linha de laser são sobrepostas, a força e a fraqueza da luz mudará, resultando numa operação de corte estável, uma vez que pode facilmente discernir a conformidade das linhas. Isto garante um número mínimo de erros de corte.
- Em operações ao ar livre ou perto de janelas, pode-se tornar difícil observar a linha a laser devido à claridade. Nestas circunstâncias, mude para um local que não esteja diretamente sob a luz do sol e coloque a ferramenta em funcionamento.
- Verifique e certifique-se periodicamente se a posição da linha de laser está correcta. No que toca ao método de verificação, desenhe linha de tinta de ângulo recto na peça de trabalho com a altura de cerca de 20 mm e largura de 150 mm e verifique se a linha de laser está de acordo com a linha de tinta [O desvio entre a linha de tinta e a linha de laser deve ser inferior à largura da linha de tinta (0,5 mm)] (Fig. 19).

**9. Operação de corte**

- (1) Tal como indicado na Fig. 20, a largura da lâmina da serra é a largura do corte. Assim, deslize a peça de trabalho para a direita (visto da posição do operador) quando o comprimento (b) for pretendido ou para a esquerda quando o comprimento (a) for pretendido. Se for utilizado um marcador de laser, alinhe a linha de laser com o lado esquerdo a lâmina da serra e alinhe a linha de tinta com a linha de laser.
- (2) Depois de ligar o interruptor e verificar se a lâmina de serra está girando na velocidade máxima, empurre a empunhadora lentamente para baixo enquanto mantém a alavanca (A) para baixo e traga a lâmina de serra para perto do material a ser cortado.
- (3) Uma vez que a lâmina de serra entre em contacto com a peça de trabalho, empurre gradualmente a empunhadora para baixo para cortar a peça.

- (4) Depois de cortar a peça na profundidade desejada, desligue a ferramenta e deixe a lâmina de serra parar completamente antes de levantar a empunhadora da peça de trabalho para que ela retorne à posição completamente retrátil.

**PRECAUÇÃO**

- Para dimensões máximas de corte, consulte a tabela de "ESPECIFICAÇÕES".
- Um aumento de pressão na empunhadora não vai aumentar a velocidade de corte. Ao contrário, pressão demasiada pode resultar em sobrecarga do motor e/ou eficácia de corte diminuída.
- Sempre que a ferramenta não estiver sendo usada, confirme que o gatilho do interruptor está na posição OFF e que o plugue foi retirado da tomada.
- Desligue sempre a ferramenta e deixe que a lâmina de serra pare completamente antes de levantar a empunhadora da peça de trabalho. Se a empunhadora for levantada enquanto a lâmina de serra estiver ainda girando, a peça cortada pode ficar emperrada contra a lâmina de serra fazendo com que fragmentos se espalhem perigosamente.
- Ao finalizar cada operação de corte ou de corte profundo, desligue a ferramenta e verifique se a lâmina de serra parou de girar. Levante, então, a empunhadora e retorne-a na posição completamente retrátil.
- Esteja absolutamente seguro de retirar o material cortado da parte de cima da mesa rotatória antes de prosseguir para o passo seguinte.
- Uma operação de corte contínua pode resultar na sobrecarga do motor. Toque no motor e se o mesmo estiver quente, interrompa a operação de corte durante cerca de 10 minutos e, de seguida, recomece a operação de corte.

**10. Corte de peças estreitas (Corte de pressão) (Fig. 21)**

Deslize a dobradiça para baixo até o suporte (A), então aperte o botão bloqueador do deslizamento (Fig. 2). Abaixar a empunhadora para cortar a peça de trabalho. Usando a ferramenta elétrica desta forma permite o corte de peças de até 107 mm quadrados.

**11. Cortar peças de trabalho de grandes dimensões (Fig. 22, 23)**

Poderá acontecer que não possa fazer um corte total, em certas situações, dependendo da altura da peça de trabalho. Neste caso, monte no quadro auxiliar com parafusos de cabeça plana de 6 mm e porcas de 6 mm usando os orifícios de 7 mm na superfície do guia (dois orifícios em cada lado). (Fig. 22)  
Consulte "ESPECIFICAÇÕES" para a espessura do quadro auxiliar.

**NOTA**

Ao cortar uma peça de trabalho que exceda os 107 mm de altura em ângulo recto ou 70 mm em ângulo oblíquo esquerdo ou 45 mm em ângulo oblíquo direito, ajuste a posição do limite inferior de modo a que a base da cabeça do motor não entre em contacto com a peça de trabalho.

Para ajustar a posição do limite inferior da serra de lâmina, siga o procedimento (1) indicado na Fig. 23.

- (1) Baixe a cabeça do motor e rode o parafuso de ajuste de profundidade de 8 mm e faça ajustes de modo a que exista uma folga de 2 mm a 3 mm entre a posição do limite inferior da cabeça do motor e o topo da peça de trabalho na posição do limite inferior da lâmina de serra onde a cabeça do parafuso de profundidade de 8 mm entra em contacto com a dobradiça.

## 12. Corte de peças largas (Corte por deslizamento) (Fig. 24)

- (1) Peças de trabalho com mais de 107 mm de altura e 312 mm de largura:  
Desaperte o botão bloqueador do deslizamento (A) (Fig. 2), puxe na empunhadura e deslize a lâmina de serra para a frente.  
De seguida, exerça pressão sobre a empunhadura e deslize a lâmina de serra para trás para cortar a peça de trabalho. Isto facilita o corte de peças de trabalho de até 107 mm de altura e 312 mm de largura.
- (2) Peças de trabalho de até 120 mm de altura e 260 mm de largura:  
As peças de trabalho de até 120 mm de altura e 260 mm de largura podem ser cortadas do modo descrito no parágrafo 15-(1) acima.

### PRECAUÇÃO

- Ao cortar uma peça de trabalho de 120 mm de altura, ajuste a posição do limite inferior da cabeça do motor de modo a que o espaço entre a extremidade inferior da cabeça do motor e a peça de trabalho seja de 2 a 3 mm na posição do limite inferior.
- Se a empunhadura for pressionada com força excessiva ou lateral, a lâmina de serra pode vibrar durante a operação de corte e causar marcas de corte indesejadas na peça de trabalho, reduzindo assim a qualidade do corte.  
Do mesmo modo, pressione a empunhadura suavemente e com cuidado.
- No corte por deslizamento, empurre suavemente a empunhadura para trás (retrocesso) numa operação simples e suave. Se parar o movimento da empunhadura durante o corte provoca marcas de corte indesejadas na peça de trabalho.

### AVISO

- Para o corte por deslizamento, siga os procedimentos.  
O corte por deslizamento para a frente (na direcção do operador) é muito perigoso porque a lâmina de serra pode ressaltar para cima a partir da peça de trabalho. Por isso, faça sempre deslizar a lâmina no sentido contrário ao operador.
- Coloque sempre o carro totalmente para trás após cada operação de corte cruzado, no sentido de reduzir o risco de ferimentos.
- Nunca coloque sua mão na empunhadura lateral durante a operação de corte porque a lâmina de serra fica perto da empunhadura lateral quando o topo do motor está abaixado.

## 13. Processo de corte de entalhe

- (1) Afrouxe a empunhadura lateral e puxe para cima a alavanca para bloqueadores de ângulo. Depois, ajuste a mesa rotatória até que o indicador se alinhe com o ajuste desejado na régua de entalhe (Fig. 25).
- (2) Reaperte a empunhadura lateral para prender a mesa rotatória na posição desejada.
- (3) A régua de entalhe indica tanto o ângulo de corte na régua de ângulo como a inclinação na escala de graus.
- (4) A inclinação, que é a razão entre a altura e a base da seção triangular a ser removida, pode ser usada para ajustar a régua de entalhe em vez do ângulo de corte, se desejado.  
Portanto, para cortar uma peça de trabalho num grau de 2/10, ajuste o indicador para esta posição.

### NOTA

- São fornecidas paradas positivas à direita e à esquerda do ajuste central de 0°, em ajustes de 15°, 22,5°, 30° e 45°. Verifique se a régua de entalhe e a ponta do indicador estão corretamente alinhadas.
- A operação da serra com a régua de entalhe e o indicador for a de alinhamento, ou com a empunhadura lateral não apertada adequadamente vai resultar em pouca precisão de corte.

## 14. Processo de corte oblíquo (Fig. 26)

- (1) Afrouxe o grampo da alavanca e incline a lâmina de serra para a esquerda ou para a direita. Ao inclinar a cabeça do motor para a direita, puxe o pino de ajuste (A) para trás.  
O grampo da alavanca adota o sistema de engate. Quando a bancada de trabalho e o corpo principal entram em contacto, puxe o grampo da alavanca na direcção da seta marcada como ilustra a Fig. 26, e mude a direcção do grampo da alavanca.
- (2) Ajuste o ângulo de inclinação até o ajuste desejado enquanto observa a régua de ângulo oblíquo e o indicador, depois prenda o grampo da alavanca.

### AVISO

Quando a peça de trabalho estiver presa na lado esquerdo ou direito da lâmina, o pedaço cortado curto vai permanecer no lado direito ou esquerdo da lâmina de serra. Desligue sempre a corrente e deixe que a lâmina de serra pare completamente antes de levantar a empunhadura da peça de trabalho.  
Se a empunhadura estiver levantada enquanto a lâmina de serra estiver ainda girando, o pedaço cortado pode emperrar contra a lâmina de serra fazendo com que fragmentos se espalhem perigosamente.  
Quando parar a operação de corte de bisel, inicie o corte após puxar a cabeça do motor para a posição inicial.  
A começar do meio, sem puxar para trás, faz com que a tampa de segurança seja apanhada na ranhura de corte da peça de trabalho e entrar em contacto com a lâmina de serra.

### PRECAUÇÃO

Ao cortar uma peça de trabalho de 75 mm de altura na posição de corte oblíquo esquerdo de 45° ou uma peça de trabalho de 50 mm de altura na posição de corte oblíquo direito de 45°, ajuste a posição do limite inferior da cabeça do motor para que o espaço entre a extremidade inferior da cabeça do motor e a peça de trabalho seja de 2 a 3 mm na posição do limite inferior (consulte "11. Verificação da posição do limite inferior da lâmina de serra" na página 107).

## 15. Processos de corte radial

Corte radial pode ser feito seguindo-se as instruções 13 e 14 acima. Para dimensões máximas de corte radial, consulte a tabela de "ESPECIFICAÇÕES".

### PRECAUÇÃO

Prenda sempre a peça de trabalho com a mão direita ou esquerda e corte-a deslizando a parte redonda da serra para trás com a mão esquerda.  
É muito perigoso girar a mesa rotatória para a esquerda durante o corte radial porque a lâmina de serra pode entrar em contacto com a mão que está prendendo a peça de trabalho.  
No caso de corte radial (ângulo +inclinação) pela inclinação à esquerda, deslize a guia secundária (B) para fora e inicie a operação de corte.  
No caso de corte radial (ângulo +inclinação) pela inclinação à direita, remova a guia secundária (A) e inicie a operação de corte.

## 16. Corte de materiais compridos

Ao cortar materiais compridos, use uma plataforma auxiliar que tenha a mesma altura do suporte e a base do equipamento auxiliar especial.  
Capacidade: Material de madeira (L x A x C)  
300 mm x 45 mm x 1300 mm ou  
180 mm x 25 mm x 2000 mm

### 17. Confirmação do uso da morsa de moldura da coroa, obturador de moldura da coroa (L) e (R) (Acessórios opcionais)

- (1) Os obturadores de moldura da coroa (L) e (R) (acessórios opcionais) permitem cortar com mais facilidade de moldura da coroa sem inclinar a lâmina de serra. Instale-os na base em ambos os lados, como mostra a **Fig. 27**. Depois de inseri-los, aperte os parafusos de botão de 6 mm para prender os obturadores de moldura da coroa.
- (2) A morsa de moldura da coroa (B) (acessório opcional) pode ser montada seja na guia esquerda (Guia (B)) ou na guia direita (Guia (A)). Ela pode ficar junto da inclinação da moldura da coroa e o torno pode ser pressionado para baixo.  
Gire o botão superior, como necessário, para prender firmemente a moldura da coroa na posição. Para levantar ou baixar o torno, primeiro desaperte o parafuso Allen.  
Depois de ajustar a altura, aperte firmemente o parafuso de asas de 6 mm; depois gire o botão superior, como necessário, para prender a moldura da coroa na posição (**Fig. 28**).  
Posicione a moldura da coroa com sua BORDA DE CONTATO COM A PAREDE contra a guia e sua BORDA DE CONTATO COM O TETO contra os obturadores de moldura da coroa, como mostra a **Fig. 28**. Aperte o parafuso de asas de 6 mm para prender os obturadores de moldura da coroa. Consulte a tabela inferior para o ângulo de entalhe.  
Use a subguia (A) para prender a moldura da coroa mais firmemente (**Fig. 11**).

#### AVISO

Sempre grampeie ou prenda com a morsa firmemente para fixar a moldura da coroa na guia; do contrário, a moldura da coroa pode se lançar da mesa e provocar lesões corporais. Não faça cortes oblíquos. O corpo principal da lâmina de serra pode entrar em contato com a subguia resultando em um ferimento.

#### PRECAUÇÃO

Confirme sempre se a cabeça do motor não entra em contacto com o conjunto da morsa do molde da coroa quando é baixado para corte. Se existir algum perigo de que isso possa acontecer, desaperte o parafuso Allen e mova o torno para uma posição em que não entre em contacto com a lâmina da serra.

### 18. Processos de corte de ranhuras

As ranhuras na peça de trabalho podem ser cortadas ajustando-se o parafuso de ajuste de profundidade de 6 mm (**Fig. 29**).

- (1) Gire a empunhadura de trava na direcção apresentada na **Fig. 30**.  
Baixe a cabeça do motor e gire o parafuso de ajuste de profundidade de 6 mm com a mão. (Onde a cabeça do parafuso de ajuste de profundidade de 6 mm entre em contacto com a dobradiça.)
- (2) Ajuste a profundidade de corte desejada definindo a distância entre a lâmina de serra e a superfície da base (**Fig. 29**).

#### NOTA

Ao cortar uma ranhura simples em uma das pontas da peça de trabalho, retire o pedaço desnecessário com um cinzel.

### 19. Utilizar o saco do pó (Acessório padrão) (Fig. 31)

- (1) Conecte o saco do pó à conduta da ferramenta elétrica.
- (2) Quando o saco do pó ficar cheio de serradura, o pó será soprado para fora do saco de pó quando a lâmina da serra rodar.  
Verifique o saco de pó periodicamente e esvazie-o antes de este ficar cheio.
- (3) Durante o corte inclinado e composto, monte o saco do pó em ângulo reto à superfície de base.

### 20. Conectar o extrator de pó (Vendido separadamente) (Fig. 32)

Não inale as poeiras nocivas geradas pela operação de corte.

A poeira pode pôr em perigo a sua saúde e das pessoas presentes.

A utilização de um extrator de pó pode reduzir os perigos relacionados com o pó.

A maior para do pó pode ser recolhida conectando o extrator de pó através do adaptador, da junta e do adaptador de recolha do pó.

Conecte o extrator de pó com o adaptador.

- (1) Conecte por ordem a mangueira (id 38 mm × 3 m de comprimento) e o adaptador (Acessório padrão do Extrator de pó), a junta (Acessório opcional) e o adaptador de recolha de pó (Acessório opcional) com a conduta da ferramenta elétrica.  
A conexão é feita premindo na direcção da seta. (**Fig. 32**)  
O adaptador de recolha do pó (Acessório opcional) está fixo na conduta por uma banda de mangueira. (Acessório opcional)

## MONTAGEM E DESMONTAGEM DA LÂMINA DE SERRA

#### AVISO

Para evitar acidentes ou lesões corporais, desligue sempre o gatilho do interruptor e desconecte o plugue da tomada antes de retirar ou instalar a lâmina de serra.

#### 1. Montagem da lâmina de serra (Fig. 33)

- (1) Utilize a chave para desapertar o parafuso de 5 mm apertando a tampa da morsa e remova a tampa da morsa.
- (2) Prima o bloqueio do eixo e desaperte o parafuso de 10 mm com uma chave de 17 mm (acessório padrão).  
Uma vez que o parafuso de 10 mm tem a rosca para a esquerda, desaperte-o rodando-o para a direita.

#### NOTA

Se o bloqueio do eixo não puder ser facilmente premido para dentro para bloquear o eixo, rode o parafuso de 10 mm com a chave de 17 mm (acessório padrão) enquanto aplica pressão no bloqueio do eixo.

A haste da lâmina de serra está travada quando a trava da haste for pressionada para dentro.

- (3) Retire o parafuso e arruela (D).
- (4) Levante a guarda da lâmina inferior e monte a lâmina de serra.

#### AVISO

Quando montar a lâmina da serra, confirme que a marca indicadora de rotação no protetor da haste (**Fig. 1**) corresponde correctamente.

- (5) Limpe bem a anilha (B) e o parafuso de 10 mm e instale-os na morsa da lâmina da serra.
- (6) Prima o bloqueio do eixo e aperte o parafuso de 10 mm rodando-o para a esquerda com os acessórios padrão (chave de 17 mm).
- (7) Gire a unidade de protecção do eixo e enganche o protetor do eixo na sua posição original. Então aperte o parafuso de 6 mm.

#### PRECAUÇÃO

- Existe uma guia de poeiras instalada dentro da parte de trás da dobradiça. Ao remover ou instalar a lâmina de serra, não permita o contacto com a guia de poeiras. O contacto pode partir ou danificar as pontas da lâmina de serra.
- Aperte o parafuso de 10 mm de maneira que ele não se afrouxe durante a operação.
- Confirme que o parafuso de 10 mm está correctamente apertado antes de ligar a ferramenta elétrica.
- Confirme que a guarda da lâmina inferior está na posição fechada.

# Português

## 2. Desmontagem da lâmina de serra

Desmonte a lâmina de serra invertendo os procedimentos de montagem descritos no parágrafo 1 acima.

A lâmina de serra pode ser facilmente retirada depois de levantar a guarda da lâmina inferior.

### PRECAUÇÃO

Não tente nunca instalar as lâminas de serra exceto as de 305 mm de diâmetro.

## TRANSPORTE DA ESTRUTURA PRINCIPAL

O conjunto do torno poderia cair durante o transporte. Remova o conjunto ou coloque um pedaço de madeira entre o torno para prendê-lo firmemente.

Solte a cabeça e insira o pino de bloqueio (consulte a página 107 "Libertar o pino de bloqueio").

Também aperte o botão de segurança da corrediça de modo que a dobradiça fique posicionada para bater no suporte (A) e prenda a cabeça.

Gire e afrouxe a pega lateral, gire a plataforma giratória o máximo possível e prenda a plataforma giratória girando a pega para a posição fixa. Isso tornará a estrutura principal ainda mais compacta.

Ao transportar a estrutura principal, leve-a nos seus braços, segurando o punho localizado na base com as duas mãos.

Ao transportar com duas pessoas, cada pessoa deve usar ambas as mãos para segurar a alça de transporte, a alça lateral e o punho da base.

## MANUTENÇÃO E INSPEÇÃO

### AVISO

Para evitar um acidente ou lesão pessoal, confirme sempre que o gatilho do interruptor está desligado e que o plugue foi desconectado da tomada antes de executar qualquer manutenção ou inspeção nesta ferramenta.

Se encontrar um defeito na máquina, inclusive nas guardas e na lâmina de serra, informe a pessoa qualificada assim que possível.

### 1. Inspeção da lâmina de serra

Substitua sempre a lâmina da serra imediatamente aquando dos primeiros sinais de deterioração ou danos. Uma lâmina da serra danificada pode provocar ferimentos e uma lâmina da serra pode provocar um funcionamento incorrecto e possível sobrecarga do motor.

### PRECAUÇÃO

Nunca utilize uma lâmina de serra gasta. Quando uma lâmina de serra está gasta, a sua resistência à pressão da mão aplicada pela pega da ferramenta tende a aumentar, tornando-a insegura.

### 2. Inspeção dos parafusos de montagem

Inspeccione regularmente todos os parafusos de montagem e certifique-se de que estão corretamente apertados. Caso algum dos parafusos se afrouxem, aperte-o imediatamente. Se isto não for feito, um problema sério pode ocorrer.

### 3. Inspeção das escovas de carvão (Fig. 35)

O motor emprega escovas de carvão que são peças consumíveis. Como uma escova de carvão excessivamente desgastada pode causar problemas no motor, substitua as escovas de carvão por novas, com o mesmo número mostrado na figura, quando estiverem gastas ou quase chegando ao "limite de uso". Além disso, limpe-as e certifique-se de que deslizam livremente nos suportes de escova.

### 4. Substituição da escova de carvão (Fig. 35)

Desmonte a tampa da escova com uma chave-de-fenda. A escova de carvão pode ser retirada facilmente.

### 5. Manutenção do motor

A bobina do motor é o "coração" da ferramenta elétrica. Tome todo o cuidado possível para garantir que a bobina não se danifique e/ou fique molhada com óleo ou com água.

### 6. Substituir o cabo de alimentação

Se o cabo de alimentação da Ferramenta estiver danificado, a Ferramenta tem de ser devolvida a um Centro de Assistência Autorizado da HiKOKI para que o cabo seja substituído.

### 7. Inspeccionar a protecção inferior para o funcionamento correcto

Antes de utilizar a ferramenta, teste a protecção inferior (Fig. 6) para verificar se está em bom estado e que se move suavemente.

Nunca utilize a ferramenta a não ser que a protecção inferior funciona correctamente e está em bom estado mecânico.

### 8. Armazenamento

Após o funcionamento da ferramenta tiver terminado, verifique se aconteceu o seguinte:

- (1) O interruptor está na posição OFF.
- (2) A ficha de alimentação foi removida da tomada.

Quando a ferramenta não estiver a ser utilizada, mantenha-a guardada num local seco, afastada das crianças.

### 9. Substituição da guarda

Após uma utilização prolongada, a fenda da lâmina na guarda pode alargar e exigir substituição. Se a fenda da lâmina alargar, substitua a guarda por uma nova (Fig. 32). Após a substituição, faça uma ranhura na guarda. Consulte "ANTES DE CORTAR 1. Corte de uma ranhura na guarda" na página 107.

### 10. Lubrificação

Lubrifique as seguintes superfícies deslizantes uma vez por mês para manter a ferramenta elétrica em boas condições de funcionamento por um longo tempo.

Recomenda-se o uso de óleo de máquina.

Pontos de suprimento de óleo:

- \* Parte giratória da dobradiça
- \* Parte rotativa do suporte (A)
- \* Parte giratória do conjunto de morsa

### 11. Limpeza

Retire periodicamente lascas e outros materiais do tipo da superfície da ferramenta elétrica com um pano úmido e ensaboado. Para evitar um mau funcionamento do motor, proteja-o do contato com óleo ou água.

Se a linha de laser ficar invisível devido a resíduos e detritos semelhantes colados à janela da secção de emissão de luz do laser, limpe a janela com um pano seco ou um pano suave humedecido com água com sabão, etc.

Limpe a máquina, o duto e a guarda inferior soprando com ar seco de uma pistola de ar ou outra ferramenta.

(Fig. 36)

## SELECIONAR ACESSÓRIOS

Os acessórios desta máquina estão listados na página 278.

### PRECAUÇÃO

O conserto, as modificações e a inspeção das Ferramentas Elétricas HiKOKI devem ser feitos por uma Oficina Autorizada da HiKOKI.

O dispositivo a laser em especial deve passar por manutenção pelo agente autorizado do fabricante de lasers.

Peça sempre o conserto do dispositivo a laser na Oficina Autorizada da HiKOKI.

Na operação e manutenção de ferramentas elétricas, devem ser observados tanto as normas de segurança como os regulamentos prescritos em cada país.



---

**GARANTIA**

Garantimos que a HiKOKI Power Tools obedece às normas legislativas de cada país. Esta garantia não cobre avarias ou danos derivados de má utilização, abuso ou desgaste normal. Em caso de queixa, envie a Ferramenta elétrica, não desmontada, juntamente com o CERTIFICADO DE GARANTIA que se encontra no fundo destas instruções de utilização, para um centro de assistência autorizado da HiKOKI.

---

**NOTA**

Devido ao contínuo programa de pesquisa e desenvolvimento da HiKOKI, as especificações aqui contidas estão sujeitas a mudanças sem aviso prévio.

---

---

---

**Informação a respeito de ruídos e vibração do ar**

Os valores medidos foram determinados de acordo com a EN62841 e declarados em conformidade com a ISO 4871.

Nível de potência sonora ponderado A medido: 105 dB (A)

Nível de pressão sonora ponderado A medido: 92 dB (A)

Incerteza K: 3 dB (A).

Use proteção auditiva.

---

---

O valor total de emissão de ruído declarado foi medido de acordo com um método de teste padrão e pode ser utilizado para comparar ferramentas;

Pode também ser utilizado numa avaliação preliminar de exposição.

**AVISO**

- As emissões de ruído durante a utilização real da ferramenta elétrica podem diferir dos valores declarados dependendo das formas de utilização da ferramenta, principalmente do tipo de peça de trabalho que é processada.
  - Identificar as medidas de segurança para proteger o operador, que são baseadas numa estimativa de exposição nas atuais condições de utilização (tendo em conta todas as partes do ciclo de funcionamento, tais como os tempos em que a ferramenta é desligada e quando está a funcionar ao ralenti, além do tempo de acionamento do gatilho).
- 

**Informação sobre o sistema de fornecimento de energia a ser usada com as ferramentas elétricas supridas com a voltagem nominal de 230 V~**

As operações de comutação de aparelhos elétricos causam flutuações de voltagem.

A operação desta ferramenta elétrica sob condições desfavoráveis da rede pode ter efeitos adversos na operação de outros aparelhos elétricos.

Com a impedância da rede igual ou menor que 0,29 Ohms não haverá provavelmente nenhum efeito negativo.

Normalmente, a impedância máxima permitida da rede não será ultrapassada quando o ramal da tomada elétrica for alimentado por uma caixa de junção com uma capacidade de serviço de 25 ou mais amperes.

No caso de pane de eletricidade, ou quando o plugue for puxado para fora, retorne o comutador imediatamente para a posição OFF (desligado). Esta ação evita um reinício não controlado.

---

## ALLMÄNNA SÄKERHETSVARNINGAR FÖR ELEKTRISKA VERKTYG

### ⚠ VARNING

Läs alla säkerhetsvarningar, instruktioner, bilder och specifikationer som medföljer detta elektriska verktyg. Om inte alla instruktioner nedan följs kan detta leda till elektrisk stöt, brand och/eller allvarlig skada.

Spara alla varningar och instruktioner för framtida referens.

Uttrycket "elektriskt verktyg" i varningar hänvisar till ditt eldrivna (med sladd) eller batteridrivna (sladdlöst) elektriska verktyg.

#### 1) Säkerhet på arbetsplats

##### a) Håll arbetsplatsen ren och välbelyst.

Röriga eller mörka arbetsplatser inbjuder till olyckor.

##### b) Använd inte elektriska verktyg i explosiva omgivningar, som t ex i närvaro av antändliga vätskor, gaser eller damm.

Elektriska verktyg bildar gnistor som kan antända dammet eller ångorna.

##### c) Håll barn och kringstående på avstånd när du arbetar med ett elektriskt verktyg.

Distractioner kan få dig att tappa kontrollen.

#### 2) Elektrisk säkerhet

##### a) Det elektriska verktygets stickpropp måste matcha uttaget. Modifiera aldrig stickproppen. Använd inte adapterstickproppar till jordade elektriska verktyg.

Omodifierade stickproppar och matchande uttag minskar risken för elstötar.

##### b) Undvik kroppskontakt med jordade ytor som t ex rör, värmelement, spisar och kylskåp.

Det finns ökad risk för elstötar om din kropp är jordad.

##### c) Utsätt inte elektriska verktyg för regn eller väta. Om vatten kommer in i ett elektriskt verktyg ökar risken för elstötar.

##### d) Misshandla inte sladden. Använd aldrig sladden för att bära, dra eller dra ur sladden till det elektriska verktyget.

Håll sladden borta från värme, olja, skarpa kanter eller rörliga delar. Skadade eller tilltrasslade sladdar ökar risken för elstötar.

##### e) Använd en förlängningssladd som är lämplig för utomhusbruk när du arbetar med det elektriska verktyget utomhus.

Användning av en sladd som är lämplig för utomhusbruk minskar risken för elstötar.

##### f) Om du inte kan undvika att använda ett elektriskt verktyg på en fuktig plats, använd ett uttag med jordfelsbrytare.

Användning av en jordfelsbrytare minskar risken för elektrisk stöt.

#### 3) Personlig säkerhet

##### a) Var vaksam, se upp med vad du gör och använd sunt förnuft när du arbetar med ett elektriskt verktyg.

Använd inte elektriska verktyg när du är trött, drog- eller alkoholpåverkad eller har tagit mediciner. Ett ögonblicks uppmärksamhet under arbetet kan resultera i allvarliga personskador.

##### b) Använd personskyddsutrustning. Ha alltid ögonskydd.

Skyddsutrustning som till exempel en ansiktsmask, glidfria säkerhetsskor, hjälm eller hörselskydd för tillämpliga förhållanden minskar personskadorna.

##### c) Förebygg oavsiktlig start. Se till att omkopplaren står i läge av innan du ansluter det elektriska verktyget till strömkällan och/eller batteriet, tar upp eller bär verktyget.

Att bära det elektriska verktyget med fingret på omkopplaren eller kraftansluta det elektriska verktyget då omkopplaren är på inbjuder till olyckor.

##### d) Avlägsna eventuell justeringsnyckel eller skruvnyckel innan du startar det elektriska verktyget.

En skruvnyckel eller nyckel som lämnats kvar på en roterande del av det elektriska verktyget kan resultera i personskador.

##### e) Sträck dig inte för långt. Stå alltid stadigt på fötterna och håll balansen.

På så sätt får du bättre kontroll över det elektriska verktyget i oväntade situationer.

##### f) Klä dig korrekt. Ha inte på dig vida, lösa kläder eller smycken. Håll ditt hår och dina kläder borta från rörliga delar.

Vida kläder, smycken eller långt hår kan fastna i de rörliga delarna.

##### g) Omtillbehör för anslutning av dammuppsugnings- och dammsamlingsanordningar ingår, se då till att dessa anordningar ansluts och används på korrekt sätt.

Användning av dammsamling kan minska dammrelaterade faror.

##### h) Låt inte vanan av regelbunden användning av verktyg tillåta dig att bli för självsäker och ignorera verktygs säkerhetsprinciper.

En oförsiktig åtgärd kan orsaka allvarlig skada inom en bråkdel av en sekund.

#### 4) Användning och skötsel av elektriska verktyg

##### a) Tvinga inte det elektriska verktyget. Använd korrekt verktyg för det du ska göra.

Korrekt verktyg gör arbetet bättre och säkrare med den hastighet som det är avsett för.

##### b) Använd inte det elektriska verktyget om omkopplaren inte kan vridas från eller Till.

Elektriska verktyg som inte kan kontrolleras med omkopplaren är farliga och måste repareras.

##### c) Dra ut sladden ur uttaget och/eller ta ur batteriet om det är avtagbart från det elektriska verktyget innan du gör justeringar, byter tillbehör eller förvarar det elektriska verktyget.

Sådana förebyggande säkerhetsåtgärder minskar risken för att det elektriska verktyget startar oavsiktligt.

##### d) Förvara elektriska verktyg som inte används utom räckhåll för barn och låt inte personer som är obekanta med verktyget eller dessa instruktioner använda verktyget.

Elektriska verktyg är farliga i händerna på otränade användare.

##### e) Underhåll elektriska verktyg och accessoarer. Kontrollera med avseende på felaktig inriktning eller om rörliga delar kärvar, om delar har spruckit samt alla andra tillstånd som kan påverka verktygets drift. Om verktyget är skadat se till att det repareras innan du använder det.

Många olyckor förorsakas av dåligt underhållna verktyg.

##### f) Håll skärverktygen skarpa och rena.

Korrekt underhållna skärverktyg med skarpa skäreddar kärvar inte och är lättare att kontrollera.

- g) Använd det elektriska verktyget, tillbehör och hårdmetallskär etc. i enlighet med dessa instruktioner, samtidigt som du tar arbetsförhållanden och det arbete som ska utföras med i beräkningen.  
*Att använda det elektriska verktyget för andra ändamål än det är avsett för kan resultera i farliga situationer.*
- h) Håll handtag och gripytor torra, rena och fria från olja och fett.  
*Håla handtag och greppytor tillåter inte säker hantering och kontroll av verktyget i oväntade situationer.*
- 5) Service
- a) Låt en kvalificerad reparatör utföra service på ditt elektriska verktyg och använd bara identiska reservdelar.  
*Detta garanterar att det elektriska verktyget alltid är säkert och fungerar som det ska.*

## FÖREBYGGANDE ÅTGÄRD

Håll barn och bräckliga personer på avstånd.

När verktygen inte används ska de förvaras utom räckhåll för barn och bräckliga personer.

## SÄKERHETSANVISNINGAR FÖR GERINGSSÅG

- a) Geringssågar är avsedda att skära trä eller träliknande produkter. De kan inte användas med slipande kapningshjul för skärning av järnmaterial, såsom stavar, stänger, dubbar etc.  
*Slipdamm gör att rörliga delar, såsom det undre skyddet, fastnar. Gnistor från slipande skärning kommer att bränna det undre skyddet, sågspåret och andra plastdelar.*
- b) Använd tvingar för att hålla fast arbetsstycket när det är möjligt. Om du stöder arbetsstycket med handen måste du alltid hålla handen minst 100 mm från sågbladets båda sidor. Använd inte den här sågen för att skära stycken som är för små för att säkert spännas fast eller hållas för hand.  
*Om handen är placerad för nära sågbladet finns det en ökad risk för personskada av kontakt med bladet.*
- c) Arbetsstycket måste vara stadigt och spännas fast eller hållas både mot anslaget och bordet. Mata inte in arbetsstycket i bladet eller såga på "frihand" på något sätt.  
*Lösa eller rörliga arbetsstycken kan kastas med höga hastigheter och orsaka skada.*
- d) Tryck sågen genom arbetsstycket. Dra inte sågen genom arbetsstycket. För att skära, höj såghuvudet och dra ut det över arbetsstycket utan att såga, starta motorn, tryck ned såghuvudet och tryck sågen genom arbetsstycket.  
*Skärning med dragning orsakar sannolikt att sågbladet klättrar upp på arbetsstycket och våldsamt kastar bladet mot användaren.*
- e) Låt aldrig din hand korsas den tänkta skärlinjen, varken framför eller bakom sågbladet.  
*Att stöджа arbetsstycket med "händerna korsade", d.v.s. att hålla i arbetsstycket på högra sidan av sågbladet med vänster hand eller tvärtom, är extremt farligt.*
- f) Håll aldrig handen bakom anslaget närmare än 100 mm från sågbladets sidor för att ta bort träbitar, eller av någon annan orsak, medan bladet snurrar.  
*Närheten mellan det roterande sågbladet och handen kanske inte är uppenbar, och du kan få allvarliga skador.*
- g) Inspektera arbetsstycket innan du skär. Om arbetsstycket är böjt eller skevt, kläm fast det med den yttre böjda sidan mot anslaget. Se alltid till att det inte finns något glapp mellan arbetsstycket, anslaget och bordet längs skärlinjen.  
*Böjda eller vridda arbetsstycken kan vridas eller skiftas och orsaka bindning på det snurrande sågbladet vid skärning. Det får inte finnas några spikar eller andra främmande objekt i arbetsstycket.*
- h) Använd inte sågen förrän bordet är fritt från verktyg, träbitar, etc., utom från arbetsstycket.  
*Smått skräp, lösa träbitar eller andra föremål kan komma i kontakt med det roterande bladet och slungas iväg med hög hastighet.*
- i) Skär endast ett arbetsstycke åt gången.  
*Flera fastplade arbetsstycken kan inte klämmas eller sättas fast tillräckligt, och de kan binda på bladet eller skiftas under skärning.*
- j) Se till att geringssågen är monterad eller placerad på en plan och stadig arbetsyta före användning.  
*En plan och stadig arbetsyta minskar risken för att geringssågen blir instabil.*
- k) Planera arbetet. Varje gång du ändrar inställningen för fasnings- eller geringsvinkeln, se till att det justerbara anslaget är korrekt inställt så att det stöder arbetsstycket och inte är i vägen för bladet eller skyddssystemet.  
*Utan att slå "PÅ" verktyget och utan arbetsstycke på bordet, flytta sågbladet genom ett komplett simulerat skär för att säkerställa att det inte finns någon störning eller risk att anslaget skärs.*
- l) Använd lämpliga stöd såsom bordsförlängningar, sågbocker, etc. för ett arbetsstycke som är längre eller bredare än bordet.  
*Arbetsstycken som är längre eller bredare än geringssågens bord kan tippa om de inte stöds säkert. Om det avkapade stycket eller arbetsstycket tippar, kan det lyfta upp det undre skyddet eller slungas iväg av det roterande bladet.*
- m) Använd inte en annan person som ersättning för en bordsförlängning eller som extra stöd.  
*Instabilt stöd för arbetsstycket kan orsaka att bladet binder eller arbetsstycket skiftas under skärningen och drar dig och hjälparen in i det snurrande bladet.*
- n) Den kapade delen får inte sättas fast eller tryckas på något sätt mot det snurrande sågbladet.  
*Om den är begränsad, d.v.s. med hjälp av längdstopp, kan den avkapade delen fastna mot bladet och kastas kraftigt.*
- o) Använd alltid en tving eller en fixtur som är utformad för att stöджа runda material såsom stänger eller rör.  
*Stänger har en tendens att rulla när de kapas, vilket gör att bladet "bitar" och drar arbetsstycket med handen in i sågbladet.*
- p) Låt bladet uppnå full hastighet innan det kommer i kontakt med arbetsstycket.  
*Det minskar risken för att arbetsstycket slungas iväg.*
- q) Om arbetsstycket eller bladet fastnar, stäng av geringssågen. Vänta tills alla rörliga delar har stannat och dra ut kontakten från strömkällan och/eller ta bort batteriet. Arbeta sedan för att frigöra det fastnade materialet.  
*Fortsatt sågning med fastnat arbetsstycke kan orsaka förlust av kontroll eller skador på geringssågen.*
- r) Efter avslutad skärning, frigör brytaren, håll ned såghuvudet och vänta tills bladet har stannat innan du tar bort det avkapade stycket.  
*Att följa händerna i närheten av det fritt roterande bladet är farligt.*

# Svenska

- s) **Håll handtaget stadigt när du gör ett oavslutat skär eller om du släpper brytaren innan såghuvudet är helt i det nedre läget.**  
*Inbromsning av sågen kan leda till att såghuvudet plötsligt dras nedåt, vilket medför risk för personskada.*

## FÖRSIKTIGHETSÅTGÄRDER VID ANVÄNDNING AV KAP- OCH GERSÅG





1. Se till att golvytan runt maskinen är plan, väl underhållen och fri från löst material, t.ex. filisor och spillbitar.
2. Se till att det finns tillräcklig belysning.
3. Använd aldrig ett elverktyg till andra ändamål än vad som beskrivs i verktygets bruksanvisning.
4. Reparation får endast utföras av en auktoriserad serviceverkstad. Tillverkaren kan inte hållas ansvarig för materiella skador eller personskador som uppstått på grund av att verktyget reparerats av en lekman eller behandlats på ett felaktigt sätt.
5. Ta inte loss påmonterade skydd eller skruvar från ett elverktyg för att garantera att verktyget arbetar på korrekt sätt enligt dess konstruktion.
6. Vidrör inte rörliga delar eller tillbehör utan att strömtillförseln först kopplas från.
7. Använd verktyget med lägre ineffekt än vad som anges på verktygets namnplåt. Annars kan det hända att ytbehandlingen fördärvas eller att arbetsprestandan försämras på grund av motoröverbelastning.
8. Använd inte lösningsmedel vid rengöring av plastdelar. Lösningsmedel, som t.ex. bränsle, thinner, bensin, kolteaklorid eller alkohol, kan skada plastdelar och orsaka sprickor. Torka inte av plastdelar med sådana medel. Rengör plastdelarna med en mjuk trasa som fuktats lätt i tvålatten.
9. Använd endast originaldelar från HiKOKI vid byte.
10. Detta verktyg får endast tas isär vid byte av kolborstar.
11. Illustrationen i denna bruksanvisning som visar verktyget isärtaget är endast avsedd för en auktoriserad serviceverkstad.
12. Säg aldrig i järnmetaller eller murverk.
13. Se till att den allmänna eller koncentrerade belysningen är tillräckligt god samt att lagrade och färdiga arbetsstycken finns i närheten av operatörens normala arbetsposition.
14. Se till att vid behov bära lämplig skyddsutrustning, såsom t.ex.:  
Hörselskydd för att reducera risken för nedsatt hörsel.  
Ögonskydd för att reducera risken för ögonskador.  
Andningsskydd för att reducera risken för att andas in skadligt damm.  
Handskar för hantering av sågklingor (sågklingor ska bäras i en hållare närhelst möjligt) och grova material.
15. Operatören måste ha fullgod kunskap om elverktygets användning, justering och drift.
16. Undvik att avlägsna avskurna bitar eller andra delar av arbetsstycket från skårområdet medan elverktyget är i drift och såghuvudet inte är i viloläge.
17. Använd aldrig kap- och gersågen med dess undre skydd låst i öppet läge.
18. Kontrollera att det undre skyddet rör sig bra.
19. Använd inte sågen utan alla skydd på plats, i bra skick och väl underhållna.
20. Använd korrekt skärpta sågklingor. Observera den maximala hastigheten som finns märkt på klingorna.
21. Använd inte sågklingor som är skadade eller deformerade.
22. Använd inte sågklingor tillverkade av snabbstål.
23. Använd endast sågklingor som rekommenderas av HiKOKI. Använd sågklingor som uppfyller EN847-1.
24. Sågklingan ska ha en ytterdiameter mellan 290 och 305 mm.

25. Välj rätt sågklinga för det material du ska kapa.
26. Använd aldrig kap- och gersågen med klingan vänd uppåt eller åt sidan.
27. Kontrollera att arbetsstället är fritt från främmande material såsom spikar.
28. Byt ut bordets insats när den är utsliten.
29. Använd inte sågen för att kapa annat än aluminium, trä eller liknande material.
30. Använd inte sågen för att kapa andra material än de som rekommenderats av tillverkaren.
31. Utbytesproceduren för sågklingan, inklusive metoden för positionsjustering måste utföras korrekt.
32. Anslut kap- och gersågen till en dammupsamlare enhet vid arbete i trä.
33. Var försiktig vid klyvning.
34. När verktyget transporteras eller flyttas ska du inte fatta tag i hållaren utan i handtaget.
35. Det finns risk för att hållaren glider ut från basen. Fatta tag i handtaget i stället.
36. Börja inte kapa förrän motorns varvtal har uppnått maximal hastighet.
37. Stäng genast av sågen om du upptäcker något onormalt.
38. Stäng av strömmen och vänta tills det att klingan stannat innan du utför service eller justering på verktyget.
39. Under en ger- eller vinkelkapning får inte klingan lyftas upp förrän den har stannat helt.
40. Under en skjutande sågning måste sågen skjutas bort från användaren.
41. Tänk alltid på alla risker som finns vid sågning, såsom laserstrålning i ögonen, oavsiktlig tillgång till rörliga delar på släden och maskinen etc.
42. Se till att maskinen står stabilt innan varje kap.  
Använd endast sågblad vars högsta tillåtna hastighet är högre än hastigheten för det elektriska verktygets hastighet utan belastning.  
Byt inte ut lasern mot en av annan typ.
43. Stå inte i linje med sågbladet på maskinens framsida. Stå alltid avsidet från sågbladet. Detta skyddar din kropp från eventuella kastreaktioner. Håll händer, fingrar och armar borta från det roterande sågbladet.  
Korsa inte dina armar medan du använder verktygsarmen.
44. Om sågbladet skulle fastna, stäng av maskinen och håll i arbetsstycket tills sågbladet stannat helt. För att förhindra kastreaktioner, kan arbetsstycket inte flyttas förrän efter maskinen har stannat helt.  
Korrigera orsaken för sågbladets stopp innan maskinen återstartas.



## SYMBOLER

### VARNING

Nedan visas de symboler som används för maskinen. Se till att du förstår vad de betyder innan verktyget används.

	C12RSH2: Kap- och geringssåg
	Användaren måste läsa bruksanvisningen för att minska risken för personskador.
	Ha alltid ögonskydd.
	Bär alltid hörselskydd.

	Gäller endast EU-länder Elektriska verktyg får inte kastas i hushållssoporna! Enligt direktivet 2012/19/EU som avser äldre elektrisk och elektronisk utrustning och dess tillämpning enligt nationell lagstiftning ska uttjänta elektriska verktyg sorteras separat och lämnas till miljövänlig återvinning.
V	volt
Hz	hertz
A	ampere
n <sub>0</sub>	hastighet utan belastning

	Klass II-konstruktion
---/min	varv per minut
	växelström

## TEKNISKA DATA

Max. sågdimension (höjd x bredd)	0°		105 mm x 312 mm	
	Snedsågning	45° geringssågning		105 mm x 220 mm
		45° åt vänster		68 mm x 312 mm
		45° åt höger		43 mm x 312 mm
		45° snedsågning (åt vänster) + 45° geringssågning (åt vänster)		68 mm x 220 mm
	Sammansatt	45° snedsågning (åt vänster) + 31° geringssågning (åt höger)		68 mm x 265 mm
		45° snedsågning (åt höger) + 45° geringssågning (åt höger)		43 mm x 220 mm
		45° snedsågning (åt höger) + 31° geringssågning (åt vänster)		43 mm x 265 mm
Sågklingans mått (yttre diam. x inre diam. x tjocklek)			305 mm x 30 mm x 2,3 mm	
Maximalt sågspår			2,8 mm	
Vinkelomfång vid geringssågning			0° – 57° åt höger, 0° – 45° åt vänster	
Vinkelomfång vid snedsågning			0° – 45° Höger, 0° – 45° vänster	
Sammansatt kapvinkel		0° – 45° snedsågning (åt vänster)	0° – 45° geringssågning (Vänster), 0° – 31° (Höger)	
		0° – 45° snedsågning (åt höger)	0° – 45° geringssågning (Höger), 0° – 31° (Vänster)	
Spänning (enligt område)*			110 V ~   230 V ~	
Ineffekt*			1520 W	
Tomgångsvarv			4000 min <sup>-1</sup>	
Verktygets yttermått (bredd x djup x höjd)			655 mm x 890 mm x 724 mm	
Vikt (netto)**			27 kg	
Lasermarkör		Maximal uteffekt	Po<0,4 mW, laserprodukt klass 1M	
		(lambda)	650 nm	
		Lasermedia	Laserdiod	

\* Kontrollera noggrant produktens namnplåt också, eftersom det kan hända att uppgifterna skiljer sig åt beroende på försäljningsland.

\*\* Enligt EPTA-procedur 01/2014

## STANDARDTILLBEHÖR

- 305 mm TCT-sågklinga (monterad på verktyget) ..... 1
- Damppåse ..... 1
- 17 mm Hysnyckel..... 1
- Skruvstycke ..... 1
- Hållare ..... 1
- Sido handtag (monterad på verktyget)..... 1
- Understaket (monterad på verktyget)..... 1
- Hållare ..... 2
- Underbordsanordning ..... 2

Standardtillbehör kan ändras utan föregående meddelande.

## TILLÄMPNING

Sågning av olika aluminiumtyper och träslag.

## FÖRE BRUK

## FÖRSIKTIGT

Utför alla nödvändiga justeringar innan stickkontakten ansluts till ett nätuttag.

## 1. Strömförsörjning

Kontrollera att den strömkälla som ska användas är i enlighet med de uppgifter för strömförsörjning som står angivna på produktens namnplåt.

Använd inte med likström eller transformatorer så som en sugtransformator. Det kan orsaka skador eller olyckor.

## 2. Startomkopplare

Kontrollera att startomkopplaren står i fränslaget läge. Om nätkabeln ansluts till ett nätuttag medan avtryckaren är i tillslaget läge, startar elverket omedelbart vilket kan leda till en allvarlig olycka.

## 3. Förlängningskabel

Använd en förlängningskabel av tillräcklig tjocklek och märkkapacitet, när arbetsområdet är långt från strömkällan. Använd en så kort förlängningskabel som praktiskt möjligt.

## 4. Avlägsna alla förpackningsmaterial som är fästa eller anslutna till verktyget innan du använder det.

## 5. Frigöra låspinnen. (Bild 3)

Före compoundsågens leverans från fabriken lästes dess huvuddelar på plats med hjälp av en låsbult. Flytta på handtaget en aning för att kunna lösgöra låsbulten.

Fäst låsbulten i växelhuset före transport av elverket.

## 6. Fäst damppåsen på sågen (Bild 1)

## 7. Installera compoundsågen (Bild 4)

Se alltid till att maskinen är fixerad vid bänken.

Fäst compoundsågen i en plan, horisontell arbetsbänk. Välj bultar med 8 mm diameter och av lämplig längd enligt arbetsbänkens tjocklek.

Bultarna bör vara minst 40 mm längre än tjockleken på arbetsbänken.

Exempel: använd bultar av storleken 8 mm × 65 mm för en arbetsbänk vars tjocklek är 25 mm.

## 8. Justering av bashållaren (Bild 5)

Lossa 6 mm bulten med den 10 mm hylsnyckeln. Justera bashållaren tills det att dess bottenyta kommer i kontakt med bänkens eller golvet yta.

Efter justeringen, dra åt 6 mm muttern ordentligt.

## 9. Kontrollera att det undre skyddet fungerar bra

## FÖRSIKTIGT

○ Den här kap- och gersågen är utrustad med ett såghuvudlås som en säkerhetsenhet.

○ För att kunna sänka ner såghuvudet vid sågning måste låset frigöras genom att trycka ner spaken (A) med hjälp av tummen.

(1) När du trycker ner handtaget samtidigt som du trycker på spaken (A) ska du kontrollera att det undre skyddet rör sig bra (Bild 6).

(2) Sedan ska du kontrollera att det undre skyddet återgår till sitt ursprungliga läge när handtaget lyfts.

## 10. Sned vinkel

Innan elverket levereras från fabriken ställs det in på 0° höger vinkel, vänster 45° fasvinkelkapning och höger 45° fasvinkelkapning med 8 mm inställningsskruv, 8 mm bult (A) och 8 mm bult (B).

När du ändrar justeringen, ändra höjden på 8 mm inställningsskruven, 8 mm bulten (A) och 8 mm bulten (B) genom att vrida på dem.

När du ändrar fasvinkeln till höger 45°, dra inställningspinnen (A) i den riktning som visas i Bild 7-b och luta motorhuvudet till höger.

När du justerar motorhuvudet till 0°, sätt alltid tillbaka inställningspinnen (A) till dess ursprungliga position såsom visas i Bild 7-b.

## 11. Kontrollera sågklingans undre gränsläge

Kontrollera att sågklingan kan sänkas ner 9 - 10 mm under bordets insats.

När du byter ut en sågklinga mot en ny, justera det undre gränsläget så att sågklingan inte kommer skär i bordet eller så att komplett kapning inte kan utföras.

För att justera det undre gränsläget för sågklingan följ förfarandet (1) som visas nedan. (Bild 8)

Vidare vid ändring av läget för en 8 mm djupjusteringsbult som tjänar som en stoppare för undre gränsläget för sågklingan.

(1) Vrid 8 mm djupjusteringsbulten och ändra den höjd vid vilken bultskallen och gängjärnet kommer i kontakt och ändra på så sätt det undre gränsläget för sågklingan.

## ANMÄRKNING

Kontrollera att sågklingan är justerad så att den inte skär i bordet.

## FÖRE SKÄRNING

## 1. Såga ett spår i skyddet

Hållare (A) har en skyddsanordning (se Bild 10) som ett spår måste skäras i innan verktyget används för första gången. Lossa på 6 mm rattbulten för att kunna dra tillbaka skyddet lite.

Efter att du har placerat en lämplig träbit på stödet och bordytorna, fäst det med skruvstycket. Skjut motorhuvudet bakåt till slutet. Dra sedan åt skjutsäkringsvredet. När strömmen slagits på och sågklingan har uppnått maximal hastighet sänker du försiktigt ner handtaget för att såga ett spår i skyddet. (Se Bild 21)

## FÖRSIKTIGT

Såga inte spåret för snabbt. Annars kan skyddet skadas. Använd inte glidskärning för räfflingsuppgifter.

## PRAKTISK TILLÄMPNING

## VARNING

○ För att förhindra personlig skada, placera eller flytta aldrig ett arbetsstycke på bordet medan verktyget är igång.

○ Placera aldrig någon kroppsdel innanför varningslinjen medan verktyget är igång (se Bild 9). Detta innebär en stor risk.

## FÖRSIKTIGT

○ Borttagning eller placering av arbetsstycke medan sågklingan roterar kan resultera i en olycka.

○ Håll den roterande skivan så fri från sågspån som möjligt vid sågning.

○ Om för mycket sågspån samlas, blottas sågklingan från sågmaterialet. Placera inte handen eller någonting annat i närheten av den blottade sågklingan.

## 1. Manövrering av startomkopplaren

Verktyget kan inte startas om inte låsknappen trycks in medan strömbrytaren dras tillbaka.

Låsknappen kan aktiveras genom att trycka på den från vänster.

Efter att strömbrytaren är på fortsätter sågbladet att fungera så länge du drar in strömbrytarknappen, även om du släpper upp låsknappen.

När strömbrytaren släpps frigörs låsknappen automatiskt för att förhindra oavsiktlig motorstart.

### VARNING

Läs aldrig låsknappen i nedtryckt läge.

Att dra tillbaka strömbrytaren skulle då få verktyget att plösligt börja fungera vilket kan leda till personskada.

För att förhindra obehörig användning av det här verktyget, sätt i ett hänglås genom hålet i avtryckaren.

## 2. Använda skruvstycket (standard tillbehör) (Bild 12)

(1) Skruvstället kan monteras antingen på det vänstra anslaget {anslag (B)} eller på det högra anslaget {anslag (A)}.

(2) Skruvhållaren kan höjas eller sänkas i enlighet med höjden på arbetsstycket.

(3) Lossa på den övre ratten och skruva fast arbetsstycket i rätt läge.

### VARNING

Var noga med att alltid fästa arbetsstycket ordentligt mot staketet med hjälp av klämman eller tvingen. Annars finns det risk för att arbetsstycket kastas upp från bordet och orsakar personskada.

### FÖRSIKTIGT

Kontrollera alltid att maskinhuvudet inte kan komma i kontakt med tvingen, när det sänks ner för sågning. Om det föreligger någon risk att den kan göra detta, flytta skruvstället till en plats där det inte kommer i kontakt med sågbladet.

## 3. Placering av bordets insats (Bild 13)

Bordinsatserna installeras i bordet. När verktyget levereras från fabriken är bordets insatser så monterade att sågklingan inte kommer i kontakt med dom. Grader/flisor på arbetsstyckets undersida minskar kraftigt om insatserna är monterade så att gapet mellan insatsen och sågklingan blir minimalt. Innan verktyget används ska gapet elimineras enligt följande procedur.

(1) Rätvinkelkapning

Lossa de tre 5 mm maskinskruvorna. Fäst den vänstra insatsen och dra sedan tillfälligt åt 5 mm maskinskruvorna i båda ändarna. Sätt fast ett arbetsstycke (cirka 200 mm brett) med skruvstycket och såga av det. Efter att ha riktat in snittytan med kanten på bordets insats drar du åt 5 mm maskinskruvorna i båda ändarna. Ta bort arbetsstycket och dra åt 5 mm mittenskraven. Justera den högra insatsen på samma sätt.

(2) Vänster och höger vinklad (fasad) kapning

Justera insatserna i bordet på samma sätt för höger vinklad (fasad) kapning.

### FÖRSIKTIGT

Efter justering av bordets insatser för kapning i rät vinkel kommer insatserna att skadas vid vinklad (fasad) kapning.

Om vinklad kapning erfordras ska insatserna justeras för detta.

## 4. Användning av stöd (A) (Bild 14).

### VARNING

När högervinkelkapning utförs, lossa 6 mm vingskraven och skjut sedan subanslaget (A) utåt och ta bort det. Underlåtenhet att göra detta kan resultera i att huvudenheten eller sågbladet kommer i kontakt med subanslaget (A) och orsaka skador.

Detta verktyg är utrustat med ett stöd (A).

Vid rätvinklad kapning och vänster faskapning ska du använda stöd (A). Sedan kan du utföra stabil kapning på material med en bred baksida. När högervinkelkapning utförs, lossa 6 mm vingskraven och skjut sedan subanslaget (A) utåt och ta bort det, såsom visas i **Bild 14**.

## 5. Användning av stöd (B) (Bild 14).

### VARNING

När vänstervinkelkapning utförs, lossa 6 mm vingskraven och skjut sedan subanslaget (B) utåt. Underlåtenhet att göra detta kan resultera i att huvudenheten eller sågbladet kommer i kontakt med subanslaget (B) och orsaka skador.

Detta verktyg är utrustat med ett stöd (B). Vid rätvinklad kapning och höger vinklad faskapning ska du använda stöd (B). Sedan kan du utföra stabil kapning på material med en bred baksida. När vänstervinkelkapning utförs, lossa 6 mm vingskraven och skjut sedan subanslaget (A) utåt, såsom visas i **Bild 14**.

## 6. Installera underbordet (Bild. 15)

Använd ett objekt såsom ett vinkelverktyg och matcha de övre ytorna på basytan och underbordet. Justera den vertikala nivån på underbordet genom att vrida på 8 mm höjdjusteringsbulten. Efter justeringen, fäst hållaren med 8 mm bulten på baksidan av basen och säkra underbordets 6 mm knoppbult.

## 7. Användning av bläcklinje (Ställa in skyddet)

(1) Rät vinkelkapning

Lossa på 6 mm rattbulten och sänk skyddets tipp så att det får kontakt med arbetsstycket.

Rikta in bläcklinjen med arbetsstycket med hjälp av skyddets spår och såga arbetsstycket i bläcklinjen.

(2) Gerkapning och sammansatt kapning (gerkapning + faskapning)

När motordelen sänks ner, lyfts det undre skyddet upp och sågklingan kommer fram.

Rikta in bläcklinjen med sågklingan.

### FÖRSIKTIGT

Ibland kan det hända att när bordet roteras sticker skyddet fram från stödet. Lossa på 6 mm rattbulten och sätt skyddet i tillbakadraget läge. Lyft under inga omständigheter det undre skyddet när sågklingan roterar. Vid högervinklad faskapning på 45° eller mer ska du föra tillbaka skyddet.

Skyddet, stöd (A) och stöd (B) kommer inte bara att komma i kontakt och ge en negativ inverkan på både kapningens precision, utan kan dessutom orsaka skada på skyddet.

## 8. Justering av laserlinjens position

Inriktning av bläcklinjen är enkelt att utföra tack vare lasermarkören (**Bild 16**).

Justera laserlinjens position i förhållande till sågklingans vänstra sida (bredd) eller med bläcklinjen på högra sidan för anpassning till dina önskemål.

Laserlinjen är justerad till sågklingans bredd vid leveransen från fabriken. Justera laserlinjens position i förhållande till sågklingan enligt följande steg för anpassning till dina önskemål.

(1) Tänd lasermarkören och gör ett cirka 5 mm djupt spår i ett arbetsstycke som är cirka 20 mm högt och 150 mm brett. Håll fast arbetsstycket med skruvstycket så att det inte rör sig. För att utföra spåret se "18. Procedur för sågning av spår".

(2) Vrid sedan på justeringen och flytta på laserlinjen. (Om du vrider justeringen medurs flyttas laserlinjen åt höger och vrider du den moturs flyttas linjen åt vänster.) Om du arbetar med bläcklinjen inriktad mot sågklingans vänstra sida ska du rikta in laserlinjen med spårets vänstra sida (**Bild 17**). Om du riktar in den mot klingans högra sida ska du rikta in laserlinjen med spårets högra sida.

# Svenska

- (3) Efter justering av laserlinjens position ritas ett vinkelrätt streck på arbetsstycket och rikta in det med laserlinjen. När du riktar in bläcklinjen flyttar du arbetsstycket lite i taget och fäster det sedan med skruvstycket i den position då bläcklinjen och laserlinjen är i linje med varandra. Gör ett nytt spår och kontrollera laserlinjens position. Om du behöver justera laserlinjens position gör du detta enligt steg (1) till (3).

## VARNING

- Innan du ansluter till ett vägguttag ska du kontrollera att maskinen och lasermarkören är avstängda.
- Var mycket försiktig vid hanteringen av tryckknappen vid justering av laserlinjen då maskinen är ansluten till vägguttaget under proceduren. Om knappen trycks in av misstag kan sågklingan rotera vilket kan leda till olyckshändelser.
- Ta inte bort lasermarkören för att använda den till andra syften.

## FÖRSIKTIGT (Bild 18)

- Laserstrålning - Titta inte in i strålen.
- Laserstrålning på arbetsbordet. Titta inte in i strålen. Om ditt öga utsätts för direkt laserstrålning kan det skadas.
- Demontera inte enheten.
- Lasermarkören får inte utsättas för kraftiga stötar (verktygets huvuddel). Annars kan laserlinjen sluta fungera och lasermarkören skadas.
- Se till att lasermarkören endast är tänd under kapning. Långvarig drift av lasermarkören kan leda till förkortad livslängd.
- Användning av kontroller, justeringar eller utförande av procedurer andra än de här angivna kan leda till farlig strålning.

## ANMÄRKNING

- Utför kapning genom att föra bläcklinjen i linje med laserlinjen.
- När bläcklinjen och laserlinjen är i linje med varandra, förändras ljusets styrka och det blir lättare att urskilja om linjerna överensstämmer och kapningsarbetet blir därför stabilt. Detta garanterar dessutom att kapningsmisstagen blir färre.
- Vid arbete utomhus eller i närheten av ett fönster kan det vara svårt att se laserlinjen på grund av solljuset. Om så är fallet ska du flytta verktyget till en plats som inte påverkas av solljuset och utföra arbetet där.
- Kontrollera och försäkra med jämna mellanrum att laserlinjens position är rätt. Det kontrolleras du genom att rita ett vinkelrätt streck på arbetsstycket med en höjd på 20 mm och en bredd på 150 mm och kontrollera att laserlinjen är i linje med bläcklinjen. [Skillnaden mellan bläcklinjen och laserlinjen bör vara mindre än bredden på bläcklinjen (0,5 mm)] (Bild 19).

## 9. Kapning

- (1) Bild 20 visar att bredden på sågklingan är densamma som bredden på snittet. Skjut arbetsstycket till höger (sett från användarens håll) när längd (b) önskas, eller till vänster när längd (a) önskas. Om en lasermarkör används, rikta först in laserlinjen med sågklingans vänstra sidan och rikta därefter in bläcklinjen med laserlinjen.
- (2) Efter att ha tryckt på knappen och kontrollerat att sågklingan roterar i maximal hastighet, trycker du sakta ner handtaget samtidigt som du håller i spaken (A) för att föra ner klingan i närheten av arbetsstycket.
- (3) När sågklingan kommer i kontakt med arbetsstycket trycker du gradvist ner handtaget för att såga i arbetsstycket.
- (4) När du sågat till önska djup i arbetsstycket stänger du av verktyget och låter klingan stanna helt innan du lyfter upp handtaget till fullt tillbaka draget läge.

## FÖRSIKTIGT

- För maximala dimensioner för kapning, se tabellen "TEKNISKA DATA".

- Ökat tryck på handtaget ökar inte såghastigheten. Tvärtom innebär för högt tryck att motorn överbelastas och/eller minskad effektiv sågning.
- Kontrollera att tryckknappen är avstängd och att kontakten är bortkopplad från uttaget när maskinen inte används.
- Stäng alltid av strömmen och vänta tills klingan har stannat innan du lyfter upp handtaget från arbetsstycket. Om handtaget lyfts när klingan fortfarande roterar kan det hända att den avsågade biten fastnar mot klingan och material kan slungas ut.
- Varje gång en sågning har utförts ska du alltid stänga av knappen och kontrollera att klingan stannat innan du lyfter handtaget till fullt tillbaka draget läge.
- Var noga med att ta bort allt avsågat material från bordet och fortsätt sedan till nästa steg.
- Kontinuerlig kapning kan resultera i överbelastning på motorn. Vidrör motorn och om den är het avbryt kapningen och vila i ca. 10 minuter och starta sedan kapningen igen.

## 10. Kapning av smala arbetsstycken (Tryckkapning) (Bild 21)

För ner gångjärnet till hållaren (A) och dra sedan åt slädlåsringen (Bild 2). För ner handtaget för att kapa arbetsstycket. Användning av verktyget på det här sättet medger kapning av arbetsstycken på upp till 107 × 107 mm.

## 11. Kapning av stora arbetsstycken (Bild 22, 23)

Det kan förekomma att fullständig kapning inte kan utföras beroende på höjden på arbetsstycket. Om detta händer montera ett hjälpbord med 6 mm platt huvade skruvar och 6 mm muttrar i de 7 mm hålen på stödet (två hål på varje sida). (Bild 22)  
Se "TEKNISKA DATA" för tjockleken på hjälpbordet.

## ANMÄRKNING

Vid kapning av arbetsstycken som överstiger 107 mm i höjd i rätvinkel kapning eller 70 mm i vänster vinklad (fasad) kapning eller 45 mm i höger vinklad (fasad) kapning, justera det undre gränsläget så att motorhuvudet inte kommer i kontakt med arbetsstycket.

För att justera det undre gränsläget för sågklingan följ förfarandet (1) som visas i Bild 23.

- (1) Sänk motorhuvudet och vrid 8 mm djupjusteringsbulten och gör justeringar så att det blir 2 till 3 mm fritt mellan undre gränsläget för motorhuvudet och toppen på arbetsstycket vid sågklingans undre gränsläge där huvudet på 8 mm djupjusteringsbulten är i kontakt med gångjärnet.

## 12. Kapning av breda arbetsstycken (Slädkapning) (Bild 24)

- (1) Arbetsstycken upp till 107 mm höga och 312 mm breda: Lossa slädlåsringen (A) (Bild 2), fatta tag i handtaget och för sågklingan framåt. Tryck sedan ner handtaget och för tillbaka sågklingan för att kapa av arbetsstycket. Detta medger kapning av arbetsstycken upp till 107 mm i höjd och 312 mm i bredd.
- (2) Arbetsstycken upp till 120 mm höga och 260 mm breda: Arbetsstycken upp till 120 mm i höjd och upp till 260 mm i bredd kan kapas på samma sätt som beskrivs i paragraf 15-(1) ovan.

## FÖRSIKTIGT

- Vid kapning av ett arbetsstycke som är 120 mm högt, justera undre gränsläget för motorhuvudet så att öppningen mellan motorhuvudet och arbetsstycket är 2 till 3 mm i undre gränsläget.
- Om handtaget trycks ned med stor eller sidokraft kan sågklingan komma att vibrera vid kapning och orsaka oönskade kapmärken i arbetsstycket och minska kvalitén på kapet. Se därför till att trycka ner handtaget mjukt och försiktigt.



- Vid slädkapning tryck försiktigt handtaget tillbaka (bakåt) i ett enkelt smidigt handgrepp. Stop p i handrörelsen under kapning kommer att orsaka oönskade kapmärken på arbetsstycket.

#### VARNING

- För slädkapning följ förfarandet. Framåt slädkapning (mot användaren) är väldigt farligt då sågklingan kan hoppa upp från arbetsstycket. Se därför till att alltid skjuta handtaget iväg från användaren.
- För alltid tillbaka ekipaget till helt bakre läge efter varje tvärsnitt för att minska risken för skador.
- Sätt aldrig din hand på sidohandtaget under kapning då sågklingan kommer nära sidohandtaget när motorn är nedsänkt.

#### 13. Gerkapning

- (1) Lossa sidohandtaget och dra upp spaken för vinkelstopparna. Vrid sedan bordet tills det att indikatorn pekar på önskad inställning (**Bild 25**).
- (2) Dra åt sidohandtaget för att låsa bordet i önskat läge.
- (3) Gerskalan indikerar både kapningsvinkeln på vinkelskalan och stigningen på gradskalan.
- (4) Stigningen, vilket är höjdens förhållande till basen på den triangeldel som ska tas bort, kan användas för inställning av gerskalan i stället för kapningsvinkeln om så önskas.  
För att kapa ett arbetsstycke i förhållandet 2/10 ställer du in indikatorn på den positionen.

#### ANMÄRKNING

- Det finns stopp på höger och vänster sida om mitteninställningen 0° vid inställningarna 15°, 22,5°, 30° och 45°. Kontrollera att indikatorns spets har korrekt inställning på gerskalan.
- Om sågen används med indikatorn inte korrekt inställd på gerskalan eller med sidohandtaget inte fullt åtdraget kommer detta att resultera i dålig precision.

#### 14. Vinkelkapning (Faskapning) (Bild 26)

- (1) Lossa klämspaken och vinkla sågklingan åt vänster eller höger. Vid lutning av motorhuvudet åt höger ska fästsprinten (A) dras bakåt.  
Klämspaken har ett låssystem. Om den kommer i kontakt med arbetsbänken eller maskinhuvudet ska du dra klämspaken i pilens riktning enligt **Bild 26** och byta klämspakens riktning.
- (2) Justera fasningsvinkeln till önskad inställning med hjälp av vinkelskalan och dra sedan åt klämspaken.

#### VARNING

När arbetsstycket är fäst på vänster eller höger sida om klingan, kommer den korta avsågade biten att ligga kvar på höger eller vänster sida om sågklingan. Stång alltid av strömmen och låt sågklingan stanna helt innan du lyfter upp handtaget från arbetsstycket.

Om handtaget lyfts upp när klingan fortfarande roterar kan det hända att den avsågade biten fastnar mot klingan och material slungas ut.

När vinkelkapningsarbete stoppas halvvägs kan det startas igen genom att föra tillbaka motorhuvudet till det ursprungliga läget.

Att starta igen halvvägs utan att föra tillbaka motorhuvudet innebär att säkerhetsskyddet fastnar i arbetsstyckets skärnitt och kommer i beröring med sågklingan.

#### FÖRSIKTIGT

Vid kapning av ett 75 mm högt arbetsstycke i 45° vänster faskapningsläge eller ett arbetsstycke som är 50 mm högt i 45° höger faskapningsläge, justera det undre gränsläget för motorhuvudet så att mellanrummet mellan undre kanten på motorhuvudet och arbetsstycket bli 2 till 3 mm i undre gränsläget (se "11. Kontrollera sågklingans undre gränsläge" på sidan 118).

#### 15. Sammansatt kapning

Sammansatt kapning kan utföras genom att du följer instruktionerna i steg 13 och 14 ovan. För maximala dimensioner för sammansatt kapning, se tabellen "TEKNISKA DATA".

#### FÖRSIKTIGT

Håll alltid fast arbetsstycket med höger eller vänster hand och kapa genom att skjuta sågens runda del bakåt med vänster hand.

Det är farligt att vrida bordet åt vänster under sammansatt kapning då sågklingan kan komma i kontakt med den hand som håller arbetsstycket.

När sammansatt kapning utförs (vinkel + avfasning) av vänster avfasning, skjut subanslaget (B) utåt och börja kapningsoperationen.

När sammansatt kapning utförs (vinkel + avfasning) av höger avfasning, ta bort subanslaget (A) och börja kapningsoperationen.

#### 16. Kapning av långa material

Vid sammansatt kapning med fasning åt höger ska stödet (A) vridas medurs och medverka vid kapningen.

Kapacitet: trämaterial (B x H x L)  
300 x 45 x 1300 mm eller  
180 x 25 x 2000 mm

#### 17. Användning av listhållare samt liststopp (L) och (R) (tillval)

- (1) Liststoppen (L) och (R) (tillval) gör det enklare att kapa lister utan att vinkla sågklingan. Montera dom på basens båda sidor enligt **Bild 27**. När dom förts in drar du åt 6 mm rattbultarna för att fästa stopparna.

- (2) Listhållaren (B) (tillval) kan monteras på antingen höger stöd (stöd (B)) eller vänster stöd (stöd (A)). Den kan anpassas efter listens lutning och den kan tryckas ner. Vrid sedan på den övre ratten efter behov för att fästa listen på plats. Lossa först insexskruven för att höja eller sänka skruvstället. Efter justering av höjden ska 6 mm vingbulten dras åt ordentligt. Vrid sedan på den övre ratten efter behov för att hålla fast listen på plats (**Bild 28**).

Placera listen med VÄGGKONTAKTYTAN mot stödet och dess TAKKANT mot liststoppen enligt **Bild 28**. Justera liststoppen i enlighet med listens storlek. Dra åt 6 mm vingbulten för att fästa liststoppen. Se tabellen nedan för gervinkel.

Använd stöd (A) för att hålla listen bättre (**Bild 11**).

#### VARNING

Se alltid till att fästa listen ordentligt mot stödet. Annars kan listen lossa från bordet och orsaka kroppsskada. Utför inte vinkel (fasad) kapning. Maskinhuvudet eller sågklingan kan komma i kontakt med stödet vilket kan orsaka skada.

#### FÖRSIKTIGT

Kontrollera alltid att motorhuvudet inte vidrör skruvstyckets toplist när det sänks under kapningsarbete. Om det finns risk att avståndshållaren kan komma i kontakt med sågklingan, ska du lossa insexskruven och flytta hållaren så risken undviks.

#### 18. Procedur för sågning av spår

Spår kan sägas i arbetsstycket genom justering av 6 mm djupjusteringsbulten (**Bild 29**).

- (1) Vrid stopparhållaren i riktning som visas i **Bild 30**. Sänk motohuvudet och vrid 6 mm djupjusteringsbulten för hand. (Där huvudet på 6 mm djupjusteringsbulten kommer i kontakt med gångjärnet.)
- (2) Justera till önskat sågdjup genom att ställa in avståndet mellan sågklingan och basens yta (**Bild 29**).

#### ANMÄRKNING

Vid sågning av ett enda spår i någon ände av arbetsstycket kan du ta bort de ej önskade delen med ett stämjärn.

# Svenska

## 19. Använd dammpåse (standardtillbehör) (Bild 31)

- (1) Anslut dammpåsen till trumman på det elektriska verktyget.
- (2) När dammpåsen blir full med sågspån kommer spån att spruta ut från damppåsen när sågbladet roterar. Kontrollera damppåsen med jämna mellanrum och töm den innan den blir full.
- (3) Vid fas- och gerkapning, fäst damppåsen i rätt vinkel mot basytan.

## 20. Anslut industridammsugaren (säljs separat) (Bild 32)

- Se till att inte andas in skadligt damm som genereras vid kapning. Damm kan skada din och omkringvarande personers hälsa. Genom att använda en industridammsugare kan minska dammrelaterade risker. Genom att ansluta industridammsugaren via adaptern, fogen och adaptern till dammsamlingen kan det mesta av dammet samlas upp. Anslut industridammsugaren med adaptern.
- (1) Anslut i ordning, slang (id 38 mm x 3 m lång) och adapter (standardtillbehör industridammsugare), fog (extra tillbehör) och adaptern till dammsamlingen (extra tillbehör) med trumman på det elektriska verktyget. Anslutning görs genom att trycka i pilens riktning. (Bild 32) Adaptorn till dammsamlingen (extra tillbehör) är fäst på trumman med ett slangband (extra tillbehör).

- Kontrollera att det undre skyddet är stängt.

## 2. Demontering av sågklinga

Demontera sågklingan genom att vända på monteringsanvisningen ovan. Sågklingan kan lätt tas bort efter att det undre skyddet lyfts upp.

### FÖRSIKTIGT

Försök aldrig montera sågklingor som inte är 305 mm i diameter.

## TRANSPORT AV HUVUDKROPPEN

Skruvstället kan tappas under transport. Ta bort aggregatet eller placera ett trästycke mellan skruvstället för att säkert fästa det.

Släpp huvudet och för in låspinnen (se sida 118 "Frigöra låspinnen").

Skruva också in glidbulten så att gångjärnet är placerat för att träffa hållaren (A) och säkra huvudet.

Vrid och lossa sidohandtaget, vrid skivtallriken så långt som det går och säkra skivtallriken genom att vrida handtaget till den låsta positionen. Detta gör huvudkroppen ännu mer kompakt.

Vid transport av huvudkroppen, bär den i dina armar och håll greppet på basen med båda händerna.

Vid transport med två personer bör varje person använda båda händerna för att hålla bärhandtaget, sidohandtaget och basgreppet.

## UNDERHÅLL OCH ÖVERSYN

### VARNING

Kontrollera att startomkopplaren står i fränslaget läge och att nätkabeln kopplats ur nätuttaget innan något underhålls- eller översynsarbete påbörjas, för att undvika att en olycka eller personskada inträffar.

Underrätta kvalificerad person så snart som möjligt om du upptäcker fel på maskinen inklusive skydd eller sågklinga.

### 1. Översyn av sågklinga

Byt alltid ut en sågklinga så fort det första tecknet på avnötning eller skada upptäcks.

En skadad sågklinga kan orsaka personskada och en slö sågklinga kan försämra sågeffekten och en eventuell överbelastning av motorn.

### FÖRSIKTIGT

Använd aldrig en slö sågklinga. När sågklingan är slö ökas dess motstånd till belastningen som anbringas på verktygets handtag vilket gör att användningen av verktyget blir riskabelt.

### 2. Översyn av monteringssskruvar

Kontrollera samtliga monteringssskruvar med jämna mellanrum för att försäkra dig om att de är ordentligt åtdragna. Dra genast åt en skruv som sitter löst. Underlåtenhet att göra detta kan resultera i en allvarlig olycka.

### 3. Översyn av kolborstar (Bild 35)

Motorn använder sig av kolborstar, vilka är utbytbara. Byt ut en kolborste mot en ny när den slitits ned till eller är väldigt nära "slitningsgränsen", eftersom en mycket nedsliten kolborste kan orsaka motorproblem. Håll för övrigt alltid kolborstarna rena och se till att de glider fritt inuti borsthållarna.

### 4. Byte av kolborstar (Bild 35)

Ta isär borsthuvudet med en vanlig skruvmejsel. Kolborstarna kan därefter enkelt tas bort.

### 5. Underhåll av motor

Motorlindningen är själva "hjärtat" i ett elverktyg. Var försiktig så att motorlindningen inte skadas eller kommer i kontakt med olja eller vatten.

## MONTERING OCH DEMONTERING AV SÅGKLINGA

### VARNING

För att motverka olyckshändelse eller personskada ska du alltid stänga av tryckknappen och koppla bort maskinen från vägguttaget innan du demonterar eller monterar en sågklinga.

### 1. Montering av sågklinga (Bild 33)

- (1) För att ta av spindelkåpan använd skruvmejsel för att lossa 5 mm skruven som håller fast spindelkåpan.
- (2) Tryck in spindellåset och lossa 10 mm bulten med 17 mm skiftnyckeln (standardtillbehör). Eftersom 10 mm bulten är vänstergångad, lossa den genom att vrida åt höger.

### ANMÄRKNING

Om spindellåset inte enkelt kan tryckas in för att låsa spindel, vrid 10 mm bulten med 17 mm skiftnyckeln (standardtillbehör) samtidigt som tryck appliceras på spindellåset.

- (3) Ta bort bulten och brickan (D).
- (4) Lyft det undre skyddet och montera sågklingan.

### VARNING

När du monterar sågklingan ska du kontrollera att rotationsindikeringen på klingan och rotationsriktningen på växellådan (Bild 1) stämmer överens.

- (5) Rengör brickan (B) och 10 mm bulten ordentligt och montera dem på sågklingans spindel.
- (6) Tryck in spindellåset och dra åt 10 mm bulten genom att vrida det åt vänster med standardtillbehör (17 mm skiftnyckel).
- (7) Vrid spindelskyddet tills det att dess krok befinner sig på sin ursprungliga position. Dra sedan åt 6 mm bulten.

### FÖRSIKTIGT

- En dammguide är installerad inuti bakom gångjärnet. Vid borttagning eller installation av sågklinga, vidrör inte dammguiden. Kontakt kan bryta eller flisa spetsen på sågklingan.
- Dra åt 10 mm bulten så att den inte lossar under drift.
- Kontrollera att 10 mm bulten är ordentligt åtdragen innan verktyget startas.

**6. Byte av nätsladd**

Om verktygets nätkabel har skadats, skall verktyget sändas tillbaka till en av HiKOKI auktoriserad serviceverkstad för byte.

**7. Översyn av undre skydd för att garantera rätt användning**

Inför varje användning av verktyget bör du kontrollera att det undre skyddet (**Bild 6**) är i gott tillstånd och att det rör sig fritt.

Använd aldrig verktyget utan att det undre skyddet fungerar rätt och är i gott mekaniskt skick.

**8. Förvaring**

Efter användning av verktyget har upphört bör du kontrollera att det följande har utförts:

(1) Avtryckaren är ifrånslagen (OFF).

(2) Maskinen är inte ansluten till vägguttaget.

När verktyget inte används bör det förvaras på ett torr ställe utom barns räckhåll.

**9. Byte av skydd**

Efter långvarigt användande kan det hända att klingskåran i skyddet vidgas och behöver bytas. Om klingskåran skulle vidgas, byt skyddet mot ett nytt (**Bild 32**). Efter byte gör en skåra i det. Se "FÖRE SKÄRNING 1. Såga ett spår i skyddet" på sidan 118.

**10. Smörjning**

Smörj de följande glidyorna en gång i månaden för att behålla elverktyget i gott skick under lång tid.

Vi rekommenderar att maskinolja används.

**Smörjpunkter:**

\* Vridbar del på gångjärn

\* Vridbar del på hållare (A)

\* Vridbar del av skruvstycke

**11. Rengöring**

Avlägsna med jämna mellanrum sågspån och annat överblivet material från verktygets yta med en fuktig trasa. Skydda motorn från att komma i kontakt med olja eller vatten för att undvika att motorfel uppstår.

Om laserlinjen blir osynlig på grund av att sågspån och annat överblivet material fastnar på lasermarkörens fönster och ljusavgivande del, torka och rengör fönstret med en torr trasa eller en mjuk trasa fuktad med såpigt vatten, osv.

Rengör maskinen, kanalen och klingskyddet genom att blåsa med torr luft från en luftpistol eller annat verktyg. (**Bild 36**)

**VAL AV TILLBEHÖR**

Maskinens tillbehör återfinns i tabellen på sidan 278.

**FÖRSIKTIGT**

Reparationer, modifieringar och inspektioner av HiKOKI:s elverktyg får endast utföras av en av HiKOKI auktoriserad serviceverkstad.

Speciellt laserenheten bör underhållas av en av tillverkaren för lasern auktoriserad verkstad.

Överlåt alltid reparation av laserenheten till en auktoriserad HiKOKI serviceverkstad.

Vid användning och underhåll av elverktyg måste de säkerhetsbestämmelser och standarder som gäller i respektive land iakttas.

**GARANTI**

Vi garanterar HiKOKI Elektriska verktyg i enlighet med lagstadgade/landsspecifika bestämmelser. Denna garanti täcker inte defekter eller skada på grund av felaktig användning, missbruk eller normal förslitning. Vid reklamation, var god att skicka det elektriska verktyget, ej isärtaget, med GARANTIBEVIS som hittas i slutet på denna instruktion, till en auktoriserad HiKOKI serviceverkstad.

**ANMÄRKNING**

Till följd av HiKOKI:s ständigt pågående program för forskning och utveckling kan det hända att de tekniska data som finns angivna i denna bruksanvisning ändras utan föregående meddelande.

**Information angående buller och vibrationer**

Uppmätta värden har bestämts enligt EN62841 och fastställts i enlighet med ISO 4871.

A-vägd ljudeffektnivå: 105 dB (A).

A-vägd ljudtrycksnivå: 92 dB (A).

Osäkerhet K: 3 dB (A).

Använd hörselskydd.

Det angivna bulleremissionsvärdet för vibrationer har mätts enligt en standardtestmetod och kan användas vid jämförelse av verktyg.

Det kan också användas vid preliminär uppskattning av exponering.

**VARNING**

○ Bulleremissionerna under faktisk användning av elverktyget kan skilja sig från det angivna värdet beroende på hur verktyget används och i synnerhet vilken typ av arbetsstycke som bearbetas.

○ Identifiera säkerhetsåtgärder som kan utföras för att skydda operatören som baseras på en uppskattning av utsättning i verkligheten (t.ex. med i beräkningen alla delar av användandet så som när verktyget är avstängt och när det körs på tomgång utöver ut då startomkopplaren används).

**Information angående det kraftnät som skall användas till elverktyg försedda med en märkspänning på minst 230 V~**

När elektriska apparater slås på eller av, orsakar detta spänningsvariation.

Användning av elverktyget under ogynnsamma nätspänningsförhållanden kan ge negativa effekter på driften av andra elektriska apparater.

Med en elnåtsimpedans lika med eller mindre än 0,29 ohm kommer det troligen inte att uppstå några negativa effekter. Vanligtvis kommer den maximalt tillåtna elnåtsimpedansen inte att överskridas, när avgreningen till kraftuttaget matas från en kabelbox med en starkströmskapacitet på minst 25 ampere.

I händelse av strömavbrott eller när stickkontakten dras ur, skall strömbrytaren omedelbart ställas i läget OFF. Detta förhindrar okontrollerad omstart.

## GENERELLE SIKKERHEDSADVARSLER FOR ELEKTRISK VÆRKTØJ

### ⚠ ADVARSEL

Læs alle sikkerhedsforskrifter, instruktioner, illustrationer og specifikationer, der følger med dette elektriske værktøj.

Det kan medføre elektrisk stød, brand og/eller alvorlig personskade, hvis alle instruktionerne nedenfor ikke overholdes.

Gem alle advarsler og instruktioner, så du har dem til senere brug.

Termen "elektrisk værktøj" i advarslerne henviser til værktøj, der tilsluttes lysnettet (med ledning), eller batteridrevet, (ledningsfrit) elektrisk værktøj.

#### 1) Sikkerhed for arbejdsområde

- Hold arbejdsområdet rent og tilstrækkeligt oplyst.**  
*Rodede eller mørke områder øger risikoen for ulykker.*
- Anvend ikke elektrisk værktøj, hvis der er eksplosionsfare, f.eks. i nærheden af brændbare væsker, gasser eller støv.**  
*Elektrisk værktøj frembringer gnister, som kan antænde støv eller dampe.*
- Hold børn og tilskuere væk, mens det elektriske værktøj anvendes.**  
*Distractioner kan medføre, at du mister kontrollen over værktøjet.*

#### 2) Elektrisk sikkerhed

- Det elektriske værktøjs stik skal passe til stikkontakten.** Foretag aldrig nogen form for ændringer af stikket. Brug ikke adapterstik til jordet (jordforbundet) elektrisk værktøj.  
*Stik, der ikke er ændret, og egnede stikkontakter nedsætter risikoen for elektrisk stød.*
- Undgå berøring af jordede eller jordforbundne overflader, f.eks. rør, radiatorer, komfurer og køleskabe.**  
*Der er en øget risiko for elektrisk stød, hvis kroppen er jordet eller jordforbundet.*
- Udsæt ikke det elektriske værktøj for regn eller våde omgivelser.**  
*Hvis der trænger vand ind i det elektriske værktøj, øges risikoen for elektrisk stød.*
- Misbrug ikke ledningen.** Brug aldrig ledningen til at bære, trække eller afbryde det elektriske værktøj.  
*Undgå, at ledningen kommer i kontakt med varmekilder, olie, skarpe kanter eller bevægelige dele.*  
*Beskadigede eller sammenfiltrede ledninger øger risikoen for elektrisk stød.*
- Når et elektrisk værktøj anvendes udendørs, skal der anvendes en forlængerledning, der er egnet til udendørs brug.**  
*Ved brug af en ledning, der er egnet til udendørs brug, reduceres risikoen for elektrisk stød.*
- Hvis du er nødsaget til at anvende det elektriske værktøj på et fugtigt sted, skal du anvende en strømforsyning, der er beskyttet med en fejlstrømsafbryder (RDC).**  
*Brug af RDC reducerer risikoen for elektrisk stød.*

#### 3) Personlig sikkerhed

- Vær årvågen, hold opmærksomheden rettet mod arbejdet, og brug fornuften, når du anvender et elektrisk værktøj.**  
*Anvend ikke et elektrisk værktøj, hvis du er træt eller påvirket af narkotika, alkohol eller medicin.*  
*Et øjeblikvis uopmærksomhed, mens det elektriske værktøj anvendes, kan medføre alvorlig personskade.*
- Brug personligt sikkerhedsudstyr. Brug altid beskyttelsesbriller.**  
*Ved brug af sikkerhedsudstyr som støvmaske, skridsikre sikkerhedssko, hjelm eller høreværn, når disse er påkrævet, reduceres antallet af personskader.*
- Undgå utilsigtet start af værktøjet. Kontrollér, at kontakten er slået fra, før værktøjet sluttes til lysnettet og/eller batteripakke, eller før du samler værktøjet op eller bærer på det.**  
*Hvis du har fingeren på kontakten, når du bærer værktøjet, eller kontakten er slået til, når det elektriske værktøj tilføres strøm, øges risikoen for ulykker.*
- Afmontér alle justeringsnøgler eller skruenøgler, før det elektriske værktøj startes.**  
*En skruenøgle eller en anden type nøgle, der sidder fast på en af det elektriske værktøjs roterende dele, kan medføre personskade.*
- Pas på ikke at få overbalance. Sørg hele tiden for at have et forsvarligt fodfæste og holde balancen.**  
*Derved kan du bedre styre det elektriske værktøj i uventede situationer.*
- Bær egnet påklædning. Vær ikke iført løst tøj eller løse smykker. Hold dit hår og tøj væk fra bevægelige dele.**  
*Løst tøj, løse smykker eller langt hår kan komme i klemme i de bevægelige dele.*
- Hvis der medfølger anordninger til udsugning og opsamling af støv, skal du kontrollere, at disse tilsluttes og anvendes på korrekt vis.**  
*Brug af støvopsamling kan reducere støvrelaterede risici.*
- Lad ikke kendskab erhvervet gennem hyppig brug af værktøjer være en sovepude for dig, der får dig til at ignorere sikkerhedsprincipper for værktøj.**  
*En skødesløs handling kan forårsage alvorlig tilskadekomst i en brøkdal af et sekund.*

#### 4) Brug og vedligeholdelse af elektrisk værktøj

- Pres ikke det elektriske værktøj. Brug det rigtige elektriske værktøj til den pågældende opgave.**  
*Arbejdet udføres bedre og mere sikkert ved brug af det rigtige værktøj ved den tilsligtede hastighed.*
- Anvend ikke det elektriske værktøj, hvis kontakten ikke tænder og slukker værktøjet.**  
*Alt elektrisk værktøj, der ikke kan styres ved hjælp af kontakten, er farligt og skal repareres.*
- Tag stikket ud af stikkontakten, og/eller fjern batteripakken, hvis den er aftagelig, fra det elektriske værktøj, før du foretager justeringer, skifter tilbehør eller lægger det elektriske værktøj til opbevaring.**  
*Sådanne præventive sikkerhedsforanstaltninger reducerer risikoen for at starte det elektriske værktøj utilsigtet.*
- Opbevar elektrisk værktøj, der ikke er i brug, utilgængeligt for børn, og lad ikke personer, der ikke er vant til elektrisk værktøj, eller som ikke har læst denne vejledning, anvende det elektriske værktøj.**

*Elektrisk værktøj er farligt i hænderne på uerfarne brugere.*

- e) **Vedligehold elektrisk værktøj og tilbehør.** Kontrollér for bevægelige dele, der er monteret forkert eller sidder fast, defekte dele eller andre forhold, der kan påvirke det elektriske værktøjs drift. Hvis det elektriske værktøj er beskadiget, skal det repareres før brug.

*Mange ulykker skyldes dårligt vedligeholdt elektrisk værktøj.*

- f) **Sørg for, at skæreværktøj er skarpt og rent.** Der er mindre risiko for, at korrekt vedligeholdt skæreværktøj med skarpe kanter sætter sig fast, og det er nemmere at styre.

- g) **Brug det elektriske værktøj, tilbehør og bits osv. i overensstemmelse med denne vejledning under hensyntagen til arbejdsforholdene og det arbejde, der skal udføres.**

*Der kan opstå farlige situationer, hvis det elektriske værktøj bruges til andre formål end de tilsigtede.*

- h) **Hold håndtag og gribeblader tørre, rene og fri for olie og fedt.**

*Glatte håndtag og gribeblader gør sikker håndtering og kontrol over værktøjet i uventede situationer umulig.*

## 5) Service

- a) **Få foretaget serviceeftersyn af dit elektriske værktøj hos en kvalificeret reparationstekniker, der kun bruger originale reservedele.**

*Derved sikres det, at sikkerheden ved det elektriske værktøj opretholdes.*

## FORHOLDSREGEL

**Hold børn og fysisk svagelige personer på afstand.**

Når værktøjet ikke er i brug, skal det opbevares utilgængeligt for børn og fysisk svagelige personer.

## SIKKERHEDSANVISNINGER FOR GERINGSSAV

- a) **Geringssave er beregnede til at skære træ eller træ lignende produkter, de kan ikke benyttes med afskæringshjul med slibeeffekt til skæring af jernholdigt materiale såsom bjælker, stænger, nitter osv.**

*Slibestøv får bevægelige dele, som den nedre skærmplade, til at sætte sig fast. Gnister fra slibeskæring brænder den nedre skærmplade, savsnitindsatsen og andre plastikdele.*

- b) **Anvend klemmer til understøttelse af arbejdsstykket, når det er muligt. Hvis du understøtter arbejdsstykket manuelt, skal du altid holde hånden på en afstand af mindst 100 mm fra hver side af savklingen. Anvend ikke denne sav til at skære stykker, som er for små til at være forsvarligt fastgjort eller til at kunne holdes i hånden.**

*Hvis din hånd er placeret for tæt på savklingen, er der øget risiko for skader fra kontakt med klingen.*

- c) **Arbejdsstykket skal være stationært og fastspændt eller holdes ind mod både bakken og bordet. Før ikke arbejdsstykket ind i klingen, og skær ikke "frihånd" på nogen måde.**

*Ikke fastspændte eller bevægelige arbejdsstykker risikerer at blive kastet af ved høje hastigheder, hvilket kan forvolde skade.*

- d) **Skub saven gennem arbejdsstykket. Træk ikke saven gennem arbejdsstykket. For at lave et snit skal du hæve savhovedet og trække det ud over arbejdsstykket uden at skære, starte motoren, trykke savhovedet ned og skubbe saven gennem arbejdsstykket.**

*Hvis du trækker, mens du saver, får det sandsynligvis savklingen til at smutte op over arbejdsstykket og på voldsom vis kaste klingesamlingen ud mod operatøren.*

- e) **Lad aldrig din hånd krydse den tilsigtede skærelinje hverken foran eller bag ved savklingen.**

*"Krydshåndet" understøttelse af arbejdsstykket, dvs. at holde arbejdsstykket til højre for savklingen med din venstre hånd eller omvendt, er meget farligt.*

- f) **Ræk ikke om bag ved bakken med hænderne i en afstand på under 100 mm fra siderne på savklingen for at fjerne trærester, eller af nogle andre grunde, mens klingen roterer.**

*Afstanden af det spindende savblad i forhold til din hånd er muligvis ikke indlysende, og du kan komme alvorligt til skade.*

- g) **Efterse dit arbejdsstykke før skæring. Hvis arbejdsstykket er bøjet eller fordrejet, skal du spænde det fast med den udvendige bøjede flade mod bakken. Kontrollér altid, at der ikke er mellemrum mellem arbejdsstykke, bakke og bord langs med skærelinjen.**

*Bøjede eller fordrejede arbejdsstykker kan vrides eller forskydes og kan medføre binding på flisens roterende savklinge, mens de skæres. Der bør ikke være søm eller fremmedlegemer i arbejdsstykket.*

- h) **Anvend først saven, når bordet er ryddet for alle værktøjer, trærester osv. undtagen arbejdsstykket.**

*Små rester, løse træstykker eller andre genstande, der kommer i kontakt med den roterende klinge risikerer at kastes af med høj hastighed.*

- i) **Skær kun ét arbejdsstykke ad gangen.**

*Flere stablede arbejdsstykker kan ikke fastspændes eller afstives tilstrækkeligt og kan binde på klingen eller forskydes under skæring.*

- j) **Du skal sikre dig, at geringssaven er monteret og placeret på en plan, fast arbejdsflade før brug.**

*En plan og fast arbejdsflade nedsætter risikoen for, at geringssaven bliver ustabil.*

- k) **Planlæg dit arbejde. Hver gang du ændrer skrå- eller vinkelindstillingen for geringssaven, skal du sørge for, at den justerbare bakke er indstillet korrekt for at understøtte arbejdsstykket og ikke forstyrrer klingen eller afskærningssystemet.**

*Uden at slå værktøjet "TIL" og uden arbejdsstykke på bordet skal du flytte savklingen gennem et fuldt simuleret snit for at sikre, at der ikke er nogen forstyrrelser eller fare for at skære i bakken.*

- l) **Sørg for passende støtte såsom bordforlængere, savbukke osv. for arbejdsstykker, der er bredere eller længere end bordpladen.**

*Arbejdsstykker, der er længere eller bredere end geringssavbordet, kan vippe, hvis de ikke er forsvarligt understøttede. Hvis det afskære stykke eller arbejdsstykket vipper, kan det løfte den nedre skærmplade eller kastes af af den roterende klinge.*

- m) **Anvend ikke en anden person som reservebordforlænger eller som ekstra understøttelse.**

*Ustabil understøttelse af arbejdsstykket kan medføre, at klingen binder, eller at arbejdsstykket forskydes under skærefunktionen og trækker dig og din hjælper ind i den roterende klinge.*

- n) **Det afskære stykke må på ingen måde komme til at sidde fast eller trykkes mod den roterende savklinge.**

*Hvis det afskære stykke afgrænses, dvs. ved hjælp af længdestop, kiles det mod klingen og kastes af på voldsom vis.*

- o) **Anvend altid en klemme eller et armatur, der er designet til korrekt at understøtte rundt materiale såsom stænger eller rør.**

## Dansk

Stænger har tendens til at rulle under skæring, hvilket får klingene til at "bide" og trække arbejdsstykket sammen med din hånd ind i klingene.

- p) **Lad klingene opnå fuld hastighed, før den rører ved arbejdsstykket.**

*Dette nedsætter risikoen for, at arbejdsstykket kastes af.*

- q) **Hvis arbejdsstykket eller klingene sætter sig fast, skal du slukke for geringsraven. Vent til alle bevægelige dele er standset, frakobl stikket fra strømkilden og/eller fjern batteripakken. Derefter skal du arbejde på at frigøre det fastsiddende materiale.**

*Hvis du bliver ved med at save, når arbejdsstykket sidder fast, kan det føre til tab af kontrol eller beskadigelse af geringsraven.*

- r) **Når du er færdig med udskæringen, skal du slukke kontakten, holde savhovedet nedad og vente på, at klingene stopper, før du fjerner det afskårne stykke.**

*Det er farligt at række frem med hånden hen i nærheden af den roterende klinge.*

- s) **Hold godt fast i håndtaget, når du laver et ufuldstændigt snit, eller når du slukker kontakten, før savhovedet er i fuldstændig nedadvendt position.**





*Savens bremsevirkning kan medføre, at savhovedet pludselig trækkes nedad og give en risiko for tilskadekomst.*

## FORSIGTIGHEDSREGLER VED ANVENDELSE AF KAP- / GERINGSSAVEN

1. Sørg for at holde gulvområdet omkring maskinen jævnt, godt vedligeholdt og frit for løse materialer som for eksempel spåner og afskæringer.
2. Sørg for tilstrækkelig almenbelysning eller lokal belysning.
3. Anvend aldrig el-værktøjet til andre formål end dem, der er anført i brugsanvisningen.
4. Reparationer må kun udføres af en autoriseret fagmand. Fabrikanten er hverken ansvarlig for nogen form for skade og/eller personskade, der er forårsaget af reparationer, der er udført af uautoriserede personer, eller mishandling af værktøjet.
5. Afdækninger og skruer må ikke fjernes, da det i så fald ikke er sikkert, at værktøjet vil fungere efter hensigten.
6. Rør ikke ved nogen bevægelige dele eller nogen tilbehørsdele, med mindre værktøjet først er taget ud af forbindelse.
7. Anvend værktøjet ved lavere input end den på mærkepladen specificerede, der er ellers vil være risiko for, at overfladebehandlingen ødelægges, ligesom arbejds effektiviteten kan forringes på grund af overbelastning af motoren.
8. Forsøg ikke at tørre plasticdele rene med opløsningsmiddel. Opløsningsmidler som for eksempel benzin, fortynder, rensed benzin, kultetrachlorid og alkohol kan beskadige plasticdelene og bevirke, at de revner. Forsøg ikke at tørre dem rene med sådanne opløsningsmidler. Rengør plasticdele med en blød klud, der er fugtet en smule med sæbevand.
9. Anvend kun originale HiKOKI reservedele.
10. Dette værktøj bør kun skilles ad, når kulbørsterne skal skiftes ud.
11. Sprængbilledet af samlingen af værktøjet i denne brugsanvisning er kun til brug for autoriserede fagfolk.
12. Skær aldrig i jern eller murværk.
13. Tilstrækkelig almindelig eller lokaliseret belysning forefindes. Materialer og færdiggjorte arbejdsstykker findes i nærheden af operatørens normale arbejdsposition.

14. Bær passende personligt beskyttelsesudstyr. Dette bør bestå af følgende:  
Høreværn, så risiko for høreskader mindskes.  
Beskyttelsesbriller for at formindske risikoen for øjenskader.  
Beskyttelsesmaske, så risiko for indånding af skadeligt støv mindskes.  
Handsker til håndtering af savklinger (savklinger skal altid bæres i en holder, når dette er muligt) og grove materialer.
15. Operatøren bør være tilstrækkeligt trænet i anvendelse, indstilling og betjening af maskinen.
16. Undlad at fjerne afskæring eller andre dele af arbejdsemnet fra skærområdet, mens maskinen er igang og savhovedet ikke er i udgangsstillingen.
17. Brug aldrig kap- /geringsraven med dens nedre afskærmning låst i den åbne position.
18. Sørg for, at den nedre skærplade arbejder letløbende.
19. Brug ikke saven, uden at skærpladerne er på plads, i god stand og korrekt vedligeholdt.
20. Brug korrekt slebne savklinger. Overhold den maksimumhastighed, der er angivet på savklingen.
21. Brug ikke savklinger, der er beskadigede eller deformerede.
22. Brug ikke savklinger, der er fremstillet af højhastighedsstål.
23. Brug kun savklinger, der anbefales af HiKOKI.  
Anvendelse af savklinger overholder EN847-1.
24. Savklingerne skal have en ydre diameter på mellem 290 mm og 305 mm.
25. Vælg de korrekte savklinger til det materiale, der skal skæres.
26. Anvend aldrig kap- /geringsraven med savklingen vendt opad eller til siden.
27. Sørg for, at emnet er frit for fremmedlegemer som for eksempel søm.
28. Udskift bordindsatsen, når den er slidt op.
29. Brug ikke saven til at skære andre materialer end aluminium, træ eller lignende materialer.
30. Brug ikke saven til at skære andre materialer end dem, der anbefales af producenten.
31. Fremgangsmåde ved udskiftning af savklinger, herunder metoden til genpositionering og en advarsel om, at dette skal udføres korrekt.
32. Tilslut kap- /geringsraven til en støvopsamlingsenhed, når du saver i træ.
33. Vær forsigtig ved notning.
34. Når værktøjet transporteres eller bæres, må du ikke tage fat i holderen. Tag fat i håndtaget i stedet for i holderen.
35. Der er risiko for, at holderen glider ud af basen. Tag fat i håndtaget i stedet for i holderen.
36. Start først med at skære, når motorrotationen når den maksimale hastighed.
37. Sluk straks for kontakten, hvis der observeres unormale forhold.
38. Sluk saven, og vent på, at savklingen stopper, inden der udføres service på eller justering af et værktøj.
39. Under en gerings- eller skræafskæring bør klingene ikke løftes op, før rotationen er helt ophørt.
40. Under glideudskæringen skal saven skubbes væk fra operatøren.
41. Tag alle andre potentielle farer ved udskæringsoperationer i betragtning, f.eks. laserstråling i dine øjne, utilsigtet adgang til de bevægelige dele på maskinens glidemekaniske dele og så videre.
42. Før hvert snit skal du sikre dig, at maskinen er stabil. Brug kun savklinger hvis maksimalt tilladte hastighed er højere end maskinens frløbshastighed. Udskift ikke laseren med en anden type.



43. Stå ikke på linje med savklingen, foran maskinen. Stå altid ved siden af savklingen. Dette beskytter din krop mod eventuelle tilbageslag. Hold altid hænder, fingre og arme væk fra den roterende savklinge.  
Kryds ikke dine arme, ved betjening af værktøjsarmen.
44. Hvis savklingen kommer i klemme, sluk for maskinen og hold arbejdsområdet, indtil savklingen er stoppet helt. For at forebygge tilbageslag må arbejdsområdet ikke flyttes, før maskinen er stoppet helt.  
Korriger årsagen til at savklingen kom i klemme, før du genstarter maskinen.

	Brug altid beskyttelsesbriller.
	Brug altid høreværn.
	Kun for EU-lande Elektrisk værktøj må ikke bortskaffes som almindeligt husholdningsaffald! I henhold til det europæiske direktiv 2012/19/ EU om bortskaffelse af elektrisk og elektronisk udstyr og gældende national lovgivning skal brugt elværktøj indsamles separat og bortskaffes på en måde, der skåner miljøet mest muligt.
V	volt
Hz	hertz
A	ampere
n <sub>0</sub>	hastighed uden belastning
	Klasse II-konstruktion
---/min	omdrejninger pr. minut
	vekselstrøm

## SYMBOLER

### ADVARSEL

Det følgende viser symboler, som anvendes for maskinen. Vær sikker på, at du forstår deres betydning, inden du begynder at bruge maskinen.

	C12RSH2: Kap-/gerringssav
	Brugeren skal læse betjeningsvejledningen for at mindske risikoen for skader.

## SPECIFIKATIONER

Max. skærekapacitet (Højde x bredde)	0°		105 mm x 312 mm
	Gering 45°		105 mm x 220 mm
	Vinkel	Venstre 45°	68 mm x 312 mm
		Højre 45°	43 mm x 312 mm
	Samling	Vinkel (Venstre) 45° + Gering (Venstre) 45°	68 mm x 220 mm
Vinkel (Venstre) 45° + Gering (Højre) 31°		68 mm x 265 mm	
Vinkel (Højre) 45° + Gering (Højre) 45°		43 mm x 220 mm	
Vinkel (Højre) 45° + Gering (Venstre) 31°		43 mm x 265 mm	
Savklings mål (ydre diam. x indre diam. x tykkelse)			305 mm x 30 mm x 2,3 mm
Maksimalt savsnit			2,8 mm
Geringsskæringsvinkel			Højre 0° – 57°, Venstre 0° – 45°
Vinkelskæringsvinkel			Højre 0° – 45°, Venstre 0° – 45°
Skråskæringsvinkel	Vinkel (Venstre) 0° – 45°	Gering (Venstre) 0° – 45°, (Højre) 0° – 31°	
	Vinkel (Højre) 0° – 45°	Gering (Højre) 0° – 45°, (Venstre) 0° – 31°	
Spænding (efter områder)*			110 V ~   230 V ~
Input*			1520 W
Tomgangshastighed			4000 min <sup>-1</sup>
Maskinmål (bredde x længde x højde)			655 mm x 890 mm x 724 mm
Vægt**			27 kg
Laserindikator	Maksimalt output	Po<0,4 mW klasse 1M laserprodukt	
	(lambda)	650 nm	
	Lasermedie	Laserdiode	

\* Husk at kontrollere mærkepladen på værktøjet, da den varierer efter område.

\*\* I henhold til EPTA-procedure 01/2014

## STANDARDTILBEHØR

- 305 mm TCT savklinge (monteret på værktøjet) ..... 1
- Støvpøse..... 1
- 17 mm Topnøgle ..... 1
- Skruestik ..... 1
- Holder ..... 1
- Sidehåndtag (monteret på værktøjet)..... 1
- Under-anlægsskive (monteret på værktøjet) ..... 1
- Holdere ..... 2
- Samling til underplade ..... 2

Standardtilbehør kan ændres uden varsel.

## ANVENDELSE

Skæring i forskellige typer aluminium og træ.

## INDEN ANVENDELSEN

### FORSIGTIG

Udfør alle de nødvendige justeringer, inden stikket sættes i stikkontakten.

#### 1. Strømkilde

Forvis Dem om, at den strømkilde der skal anvendes, modsvarer effektkravene på værktøjets mærkeplade. Må ikke bruges med jævnstrøm eller omformere som f.eks. transformatorer. Gør du det, kan det muligvis medføre skader eller uheld.

#### 2. Strømafbryder

Forvis Dem om, at strømafbryderen er sat i stilling OFF. Hvis stikket sættes i en stikkontakt, mens trykkerkontakten er i stilling ON, vil el-værktøjet starte umiddelbart, med risiko for alvorlig personskade til følge.

#### 3. Forlængerledning

Hvis strømkilden ikke er i umiddelbar nærhed af arbejdsstedet, skal De anvende en forlængerledning af tilstrækkelig tykkelse og med tilstrækkelig mærkeeffekt. Forlængerledningen bør holdes så kort som muligt.

#### 4. Fjern al emballage, der er monteret på eller tilsluttet til værktøjet, før du forsøger at anvende det.

#### 5. Udlosning af låsestiften. (Fig. 3)

Når værktøjet gøres klar til forsendelse, fastgøres dets hoveddele med en låsestift.

Flyt håndtaget en smule, så låsestiften kan frigøres under forsendelsen, sæt låsestiften ind i gearkassen.

#### 6. Sæt støvpøsen på værktøjet (Fig. 1)

#### 7. Installation (Fig. 4)

Sørg for, at maskinen altid er fastgjort til bænken.

Monter værktøjet på en plan, vandret bænk. Vælg bolte med en diameter på 8 mm, hvis længde er velegnede til bænkens tykkelse.

Boltlængden bør være mindst 40 mm plus tykkelsen af bænken.

Anvend for eksempel 8 mm x 65 mm bolte til en bænk med en tykkelse på 25 mm.

#### 8. Justering af baseholderen (Fig. 5)

Løsn 6 mm-bolten med 10 mm-topnøglen. Juster baseholderen, indtil dens bund har kontakt med bænken eller gulvet.

Efter justering skal du stramme 6 mm-bolten til.

#### 9. Kontroller, at den nedre skærmlade arbejder letløbende

### FORSIGTIG

- Denne kap- /geringssav er udstyret med en savhovedlås som sikkerhedsudstyr.
- Hvis savhovedet skal kunne sænkes i skæringsøjemed, skal låsen frigøres ved at man trykker armen (A) ind med tommelfingeren.
- (1) Når du trykker håndtaget ned, mens du trykker på betjeningsarmen (A), skal du kontrollere, at den nedre skærmlade roterer letløbende (Fig. 6).

- (2) Kontroller derefter, at den nedre skærmlade vender tilbage til den oprindelige position, når håndtaget løftes.

#### 10. Skrå vinkel

Før det elektriske værktøj afsendes fra fabrikken, justeres det for 0°, ret vinkel, skæring af venstre 45° skrå vinkel og skæring af højre 45° skrå vinkel med indstillingskruen på 8 mm, bolten på 8 mm (A) og bolten på 8 mm (B).

Ved ændring af justeringen skal du skifte højde på indstillingskruen på 8 mm, bolten på 8 mm (A) eller bolten på 8 mm (B) ved at dreje dem.

Ved ændring af den skrå vinkel på 45° mod højre skal du trække indstillingsstiften (A) i den retning, der vises i Fig. 7-b, og vippe motorhovedet mod højre.

Ved justering af motorhovedet til 0° skal du altid sætte indstillingsstiften (A) tilbage til udgangspositionen som vist i Fig. 7-b.

#### 11. Kontrol af savklingsens nedre grænseposition

Kontroller, at savklingsen kan sænkes 9 mm til 10 mm under bordindsatsen.

Når du udskifter savklingsen med en nyt, skal du justere positionen af den nedre grænse, sådan at savklingsen ikke skærer i drejeskiven, eller der ikke kan udføres fuldstændig gennemskæring.

For at justere positionen af savklingsens nedre position skal du følge procedure (1), der er angivet nedenunder. (Fig. 8)

Endvidere ved udskiftning af positionen af en 8 mm dybdejusteringsbolt der fungerer som en nedre grænsepositionstopper for savklingsen.

- (1) Drej 8 mm dybdejusteringsbolten, ændr højden der hvor bolthovedet og hængslet har kontakt, og juster savklingsens nedre grænseposition.

### BEMÆRK

Bekræft at savklingsen er justeret sådan, at den ikke skærer ned i drejeskiven.

## FORUD FOR SKÆRING

#### 1. Udskæring af en not på skærmladen

Holderen (A) har et skærm (Se Fig. 10), hvori der skal skæres en rille, første gang værktøjet anvendes. Skru den 6 mm knopbolt løs for at trække skærmen lidt tilbage.

Placer et passende træstykke på afskærmningen og bordet, og fastgør det med tvingen. Skub motorhovedet baglæns til enden. Spænd derefter glidesikringsknappen. Når der er tændt for kontakten, og savklingsen har nået maksimal hastighed, skal du langsomt sænke håndtaget for at udskære en rille på skærmladen. (Se Fig. 21)

### FORSIGTIG

Udskær ikke rillen for hurtigt, da skærmladen ellers kan blive beskadiget.

Brug ikke glideskæring til fureopgaver.

## PRAKTISK ANVENDELSE

### ADVARSEL

- For at undgå personskader, bør man aldrig fjerne eller placere et emne på bordet mens apparatet er i brug.
- Placer aldrig lemmerne indenfor linjen ved siden af advarselssignalet mens apparatet er i brug (se Fig. 9). Det kan medføre faresituationer.

### FORSIGTIG

- Det er farligt at fjerne eller installere arbejdsstykket, mens savklingsen roterer.
- Under skæringen skal savspåner fjernes fra drejebordet.
- Hvis savspåner får lov til at samle sig, vil savklingsen komme til at stikke frem fra skærematerialet. Pas på, at deres hænder og andet ikke kommer for tæt på den nøgne klinge.



**1. Anvendelse af kontakten**

Værktøjet starter ikke, medmindre der trykkes på låseknappen, mens kontakten er trukket tilbage. Låseknappen kan aktiveres ved at trykke på den fra venstre.

Når kontakten er tændt, vil savklingen fortsætte med at køre, så længe du trykker på kontaktudløseren, selv hvis du slipper låseknappen.

Når kontakten slippes, kobles låseknappen automatisk fra for at forhindre utilsigtet motorstart.

**ADVARSEL**

Lås aldrig låseknappen, når den er trykket ned. Hvis du trækker kontakten tilbage, vil værktøjet pludseligt begynde at køre, hvilket kan medføre tilskadekomst. For at forhindre uautoriseret brug af dette værktøj skal du sætte en hængelås ind igennem hullet i kontaktudløseren.

**2. Anvendelse af tvingen (standardtilbehør) (Fig. 12)**

- (1) Skruestikkens samling kan monteres på enten det venstre gitter {Gitter (B)} eller det højre gitter {Gitter (A)}.
- (2) Skruholderen kan hæves eller sænkes i henhold til højden på arbejdsområdet.
- (3) Drej derefter det øvre håndtag i det omfang, det er nødvendigt, for at fastgøre emnet.

**ADVARSEL**

Det er vigtigt altid at fastspænde eller fastskruer arbejdsstykket til anlægspladen, da arbejdsstykket ellers kan slynges fra drejebordet og være årsag til personskade.

**FORSIGTIG**

Bekræft altid, at motoren ikke kommer i berøring med skruetvingen, når den sænkes ned i skæringsøjemed. Hvis der er fare for, at den gør det, skal du flytte samlingen hen på en position, hvor den ikke kan røre ved savklingen.

**3. Placering af bordindsatsen (Fig. 13)**

Bordindsatser installeres på drejeskiven. Når værktøjet leveres fra fabrikken, er bordindsatserne fastgjort på en sådan måde, at savklingen ikke rører dem. Underlagsskiven på emnets nederste overflade reduceres betydeligt, hvis bordindsatsen fastgøres på en sådan måde, at mellemrummet mellem bordindsatsens sideoverflade og savklingen er mindst mulig. Inden du bruger værktøjet skal du fjerne dette mellemrum i overensstemmelse med den følgende fremgangsmåde.

- (1) Højrevinkeludskæring  
Løs de tre 5 mm-maskinskruer, og fastgør derefter sidebordindsatsen, og stram midlertidigt 5 mm-maskinskrueerne i begge ender. Fastgør derefter et emne (ca. 200 mm bredt) med skruetikheden, og skær det af. Efter at have justeret skæreeoverfladen med kanten af bordindsatsen skal du stramme 5 mm-maskinskrueerne grundigt i begge ender. Fjern emnet, og fastgør den midterste 5 mm-maskinskrue grundigt. Juster den højre bordindsats på samme måde.
- (2) Venstre og højre skråvinkeludskæring  
Juster bordindsatsen på samme måde for højrevinkeludskæring.

**FORSIGTIG**

Efter justering af bordindsatsen til højrevinkeludskæring vil bordindsatsen blive skåret i et vist omfang, hvis den bruges til skråvinkeludskæring. Hvis der kræves skråvinkeludskæring, skal du justere bordindsatsen til skråvinkeludskæring.

**4. Bekræftelse for brug af underskærplade (A) (Fig. 14).**

**ADVARSEL**

Ved skæring af højre vinkel skal du løse fløjmotrikken på 6 mm, derefter skubbe undergitteret (A) udad og fjerne det. Gør du ikke det, kan hovedkabinettet eller savklingen røre ved undergitteret (A) og medføre tilskadekomst.

El-værktøjet er udstyret med en underskærplade (A). Anvend underskærpladen (A) ved direkte vinkeludskæring og venstre skråvinkeludskæring. Derefter kan du opnå en stabil udskæring af materialet med en bred bagerste skæreflåde. Ved skæring af højre vinkel skal du løse fløjmotrikken på 6 mm, derefter skubbe undergitteret (A) udad og fjerne det som vist i Fig. 14.

**5. Bekræftelse for brug af underskærplade (B) (Fig. 14).**

**ADVARSEL**

Ved skæring af venstre vinkel skal du løse fløjmotrikken på 6 mm og derefter skubbe undergitteret (B) udad. Gør du ikke det, kan hovedkabinettet eller savklingen røre ved undergitteret (B) og medføre tilskadekomst.

El-værktøjet er udstyret med en underskærplade (B). Anvend underskærplade (B) ved direkte vinkeludskæring og højre skråvinkeludskæring. Derefter kan du opnå en stabil udskæring af materialet med en bred bagerste skæreflåde. Ved skæring af venstre vinkel skal du løse fløjmotrikken på 6 mm, derefter skubbe undergitteret (B) udad som vist i Fig. 14.

**6. Installation af underpladen (Fig. 15)**

Brug en genstand som f.eks. en stålfirmkant, og få de øverste overflader på basisfladen og underpladen til at passe sammen. Justér det lodrette niveau på underpladen ved at dreje 8 mm-bolten for justering af højde. Efter justeringen skal du afsikre holderen med 8 mm-bolten bag på fundamentet og fastgøre 6 mm-knappolten på underpladen.

**7. Anvendelse af en farvelinje (Justering af afskærmningen)**

- (1) Retvinklet skæring  
Skru den 6 mm knopbolt løs, og lad forsigtigt spidsen af skærpladen få kontakt med arbejdsområdet. Juster farvelinjen på arbejdsområdet med rillen på skærpladen, og skær i arbejdsområdet langs farvelinjen.
- (2) Geringsskæring og sammensat udskæring (geringsskæring + skråsnitudskæring)  
Når motordelen er sænket, løftes den nedre skærplade, og savklingen kommer til syne. Juster farvelinjen i forhold til savklingen.

**FORSIGTIG**

I nogle opstillinger, når drejeskiven roteres, rager skærpladen frem fra afskærmningen. Skru den 6 mm knopbolt løs, og skub skærpladen til tilbagetrækket position. Den nederste skærplade må aldrig løftes, mens savklingen roterer. Når du skærer i en vinkel på 45° eller mere, mod højre, skal skærpladen føres bagud.

Afskærmningen, underskærplade (A) og underskærplade (B) vil ikke blot komme i kontakt og påvirke skæringens nøjagtighed i negativ retning, men det kan også medføre beskadigelse af afskærmningen.

**8. Positionsjustering af laserlinjen**

Farvelinjejustering kan nemt foretages på dette værktøj ved hjælp af laserindikatoren. Laserindikatoren tændes ved hjælp af en kontakt (Fig. 16). Alt efter udskæringsvalget, kan laserlinjen opstilles med den venstre side af udskæringsbredden (savklinge) eller med farvelinjen på højre side. Laserlinjen er justeret til savklingens bredde ved levering fra fabrikken. Juster positionerne for savklingen og laserlinjen på den ønskede måde ved hjælp af de følgende trin.

- (1) Tænd laserindikatoren, og lav en ca. 5 mm dyb rille på emnet, der er ca. 20 mm i højden og 150 mm i bredden. Hold det rillede emne på plads med en tvinge, og flyt det ikke. Oplysninger om udskæring af riller finder du under "18. Fremgangsmåder for rilleudskæring".

## Dansk

- (2) Drej derefter på justeringsknappen, og flyt laserlinjen (hvis du drejer med uret, vil laserlinjen flyttes mod højre, og hvis du drejer den mod uret, vil laserlinjen flyttes mod venstre). Når du arbejder med farvelinjen justeret med venstre side af savklingen, skal du justere laserlinjen med rillens venstre ende (Fig. 17). Når du justerer den med højre side af savklingen, skal du justere laserlinjen med højre side af rillen.
- (3) Når du har justeret laserlinjens position, skal du tegne en højrevinklet farvelinje på emnet og justere farvelinjen med laserlinjen. Når du justerer farvelinjen, skal du skubbe emnet lidt efter lidt og fastgøre det med en tvinge i en position, hvor laserlinjen overlapper med farvelinjen. Arbejd på rilleudskæringen igen, kontroller laserlinjens position. Hvis du vil ændre laserlinjens position, skal du foretage justeringer igen ved at følge trinnene fra (1) til (3).

### ADVARSEL

- Inden du sætter strømstikket i kontakten, skal du sørge for, at værktøjskroppen og laserindikatoren er slukket.
- Udvis den største forsigtighed ved håndteringen af en afbryderkontakt til positionsjustering af laserlinjen, da strømstikket er sat i kontakten under driften. Hvis afbryderkontakt trækkes ud ved et uheld, kan savklingen rotere, hvilket kan føre til uforudsete ulykker.
- Fjern ikke laserindikatoren for at bruge den til andre formål.

### FORSIGTIG (Fig. 18)

- Laserstråling - kig ikke ind i strålen.
- Laserstråling på bordet. Kig ikke ind i strålen. Hvis dine øjne bliver udsat direkte for laserstrålen, kan de tage skade.
- Skil den ikke ad.
- Udsæt ikke laserindikatoren (værktøjets krop) for kraftige stød. Ellers kan en laserlinjes position blive forkejt, hvilket vil føre til beskadigelse af laserindikatoren og til forkortelse af levetiden.
- Lad kun laserindikatoren være tændt under en udskæringsoperation. Hvis laserindikatoren er tændt over længere perioder kan det føre til forkortelse af levetiden.
- Anvendelse af styreanordninger eller justeringer eller udførelse af andre procedurer end dem, der er angivet her, kan føre til farlige strålingspåvirkninger.

### BEMÆRK

- Udfør udskæringen ved at overlappe farvelinjen med laserlinjen.
- Når farvelinjen og laserlinjen er overlappet, ændres lysets styrke og svaghed, og det medfører en stabil skæreoperation fordi du nemt er i stand til at skelne liniernes konformitet. Det sikrer at udskæringsfejlene nedsættes mest muligt.
- Ved betjening udendørs eller i nærheden af vinduer kan det være svært at se laserlinjen på grund af sollyset. Under sådanne forhold skal du flytte til et sted, der ikke er i direkte sollys, og starte operationen.
- Kontroller regelmæssigt at laserlinje positionen er korrekt. Angående kontrolmetoden, tegn en retvinklet farvelinje på emnet med en højde på cirka 20 mm og en bredde på 150 mm, og kontroller at laserlinjen er stillet op med farvelinjen [Aftvigelsen mellem farvelinjen og laserlinjen bør være mindre end bredden på farvelinjen, dvs. 0,5 mm] (Fig. 19).

### 9. Udskæring

- (1) Som vist på (Fig. 20), er savklingsens bredde bredden af udskæringen. Derfor, skub emnet til højre (set fra operatørpositionen) når længden (b) ønskes, eller til venstre når længden (a) ønskes. Hvis en laserindikator anvendes, opstil laserlinjen med savklingsens venstre side, og derefter opstil farvelinjen med laserlinjen.

- (2) Når du har tændt for kontakten og har kontrolleret, at savklingen roterer med maksimal hastighed, skal du langsomt skubbe håndtaget ned, mens du holder betjeningsarmen nede (A), og bring savklingen i nærheden af det materiale, der skal udskæres.
- (3) Når savklingen kommer i kontakt med emnet, skal du gradvist skubbe håndtaget ned for at skære ind i emnet.
- (4) Når du har skåret emnet til den ønskede dybde, skal du slukke for strømmen (OFF) og lade savklinge stoppe helt, inden du løfter håndtaget fra emnet og lader det vende tilbage til den helt tilbagetrukne position.

### FORSIGTIG

- Oplysninger om de maksimale mål for udskæringer finder du i tabellen "SPECIFIKATIONER".
- Et øget tryk på håndtaget vil ikke øge udskæringshastigheden. Tværtimod kan et øget tryk føre til overbelastning af motoren og/eller forringet udskæringseffektivitet.
- Kontroller, at afbryderkontakt er slukket (OFF), og at strømstikket er taget ud af kontakten, når værktøjet ikke anvendes.
- Sluk altid for strømmen, og lad savklingen stoppe helt, inden håndtaget løftes fra emnet. Hvis håndtaget løftes, mens savklingen stadig roterer, kan det afskære stykke blokere savklingen, så brudstykker flyver omkring på farlig vis.
- Hver gang én udskæring i en dybdeudskæring er afsluttet, skal du slukke for kontakten og kontrollere, at savklingen er stoppet. Løft derefter håndtaget, og lad det vende tilbage til den helt tilbagetrukne position.
- Kontroller meget omhyggeligt, at alt afskåret materiale er fjernet fra toppen af drejeskiven, og gå derefter videre til det næste trin.
- Fortsat skæreoperation kan resultere i overbelastning af motoren. Mærk på motoren og hvis den er varm skal du stoppe din skæreoperation og hold ca. 10 minutters pause og derefter fortsætte din skæreoperation.

### 10. Udskæring af smalle emner (Presudskæring) (Fig. 21)

Skub hængslet ned til holderen (A), og stram derefter glideskrivingsgrebet (Fig. 2). Sænk håndtaget for at udskære emnet. Ved at anvende værktøjet på denne måde kan der udskæres emner på op til 107 mm<sup>2</sup>.

### 11. Skæring af store arbejdsstykker (Fig. 22, 23)

I nogle tilfælde kan det være umuligt at gennemføre skæringen afhængigt af arbejdsstykkets højde. I sådan et tilfælde skal du montere et hjælpebræt med 6 mm fladhovede skruer og 6 mm møtrikker ved brug af 7 mm hullerne i afskærmningen (to huller på hver side). (Fig. 22)

Se "SPECIFIKATIONER" angående tykkelsen på hjælpebrættet.

### BEMÆRK

Ved skæring af et arbejdsstykke der overstiger 107 mm i højden ved højrevinkeludskæring, 70 mm venstre skråvinkeludskæring eller 45 mm i højre skråvinkeludskæring, skal du justere den nedre grænseposition sådan, at bunden på motorhovedet ikke kommer i kontakt med arbejdsstykket.

For at justere positionen af savklingsens nedre grænseposition skal du følge procedure (1), der er vist på Fig. 23.

- (1) Sænk motorhovedet, drej den 8 mm dybdejusteringsbolt og udfør justeringer, sådan at der er et spillerum på 2 mm til 3 mm imellem motorhovedets nedre grænseposition og toppen af arbejdsstykket ved savklingsens nedre grænseposition, hvor hovedet på den 8 mm dybdejusteringsbolt får kontakt med hængslet.

## 12. Udkæring af brede emner (Glideudskæring) (Fig. 24)

- (1) Arbejdsstykker på op til 107 mm i højden og 312 mm i bredden:  
Løsn glidesikringsgrebet (A) (Fig. 2), grib håndtaget og skub savklingen fremad.  
Tryk ned på håndtaget og skub savklingen tilbage for at skære arbejdsstykket. Dette muliggør skæring af arbejdsstykker på op til 107 mm i højden og 312 mm i bredden.
- (2) Arbejdsstykker på op til 120 mm i højden og 260 mm i bredden:  
Arbejdsstykker på op til 120 mm i højden og op til 260 mm i bredden kan skæres på samme måde som beskrevet i paragraf 15-(1) oven over.

### FORSIGTIG

- Ved skæring af et arbejdsstykke på 120 mm i højden skal du justere motorhovedets nedre grænseposition, sådan at rummet imellem motorhovedets nedre kant og arbejdsstykket bliver 2 til 3 mm ved den nedre grænseposition.
- Hvis håndtaget trykkes kraftfuldt ned eller trykkes fra siden af, kan savklingen vibrere under skæreoperationen og forårsage uønskede skæremærker på arbejdsstykket, og derved reducere kvaliteten af skærearbejdet.  
Tryk derfor håndtaget stille og roligt ned.
- Ved glideudskæring skal du stille og roligt skubbe håndtaget tilbage (baglæns) i en enkelt glidende bevægelse. Stoppes håndtagsbevægelsen under skæringen vil forårsage uønskede skæremærker på arbejdsstykket.

### ADVARSEL

- Følg procedurerne for glideudskæring.  
Fremadgående glideskæring (mod operatøren) er meget farlig idet savklingen kunne slå op fra arbejdsstykket. Skub derfor altid håndtaget væk fra operatøren.
- Returner altid slæden til den allerbagerste position efter hver krydsskæringsoperation, for at reducere risikoen for ulykker.
- Placer aldrig din hånd på sidehåndtaget under skæreoperationen, idet savklingen kommer tæt på sidehåndtaget, når motorhovedet sænkes.

## 13. Fremgangsmåde ved geringsudskæring

- (1) Løsn sidehåndtaget, og træk betjeningsarmen for vinkelstopperne op. Juster derefter drejeskiven, indtil indikatorer justeres med den ønskede indstilling på geringskalaen (Fig. 25).
- (2) Stram igen sidehåndtaget for at fastgøre drejeskiven i den ønskede position.
- (3) Geringskalaen angiver både skærevinklen på vinkelskalaen og hældningen på hældningsskalaen.
- (4) Hældningen, som er forholdet mellem højden og grundlingen for det trekantformede udsnit, der skal fjernes, kan efter behov bruges til at indstille geringskalaen i stedet for skærevinklen.  
Hvis du vil udkære et emne med en hældning på 2/10, skal du derfor sætte indikatoren i position.

### BEMÆRK

- Der er positive stoppere til højre og til venstre for centerindstillingen 0° samt ved indstillingerne 15°, 22,5°, 30° og 45°. Kontroller, at geringskalaen og spidsen af indikatoren er korrekt justeret.
- Hvis saven anvendes med geringskalaen og indikatoren ude af justering eller uden at sidehåndtaget er strammet ordentligt, vil føre til en dårlig udkæringspræcision.

## 14. Fremgangsmåde ved skråsnitudskæring (Fig. 26)

- (1) Løsn skruetvingestangen, og sæt savklingen på skrå mod venstre eller mod højre. Når du vipper motorhovedet til højre, skal du trække gevindtappen (A) mod bagenden.

Skruetvingestangen anvender et rigelsystem. Når den kommer i kontakt med arbejdsbordet og kroppen, skal du trække skruetvingestangen i pilemærkets retning, sådan som det er illustreret på Fig. 26, og ændre skruetvingestangens retning.

- (2) Juster skråningsvinklen til den ønskede indstilling, mens du holder øje med skråningsvinkelskalaen og indikatorer, og fastgør derefter skruetvingestangen.

### ADVARSEL

Når emnet er fastgjort på den venstre eller højre side af klingens, vil den korte afskæring del falde ned på højre eller venstre side af savklingen. Sluk altid for strømmen, og lad savklingen stoppe helt, inden du løfter håndtaget fra emnet.

Hvis håndtaget løftes, mens savklingen stadig roterer, kan det afskære stykke blokere savklingen, så brudstykker flyver omkring på farlig vis.

Hvis skråvinkeludskæringen afbrydes halvvejs, start udkæringen kun efter at have skubbet motorhovedet tilbage til startpositionen.

Hvis udkæringen startes halvvejs, uden at skubbe motorhovedet tilbage, medfører det at sikkerhedsskærmen kommer til at sidde fast i udkæringsnoten på emnet, og berører derved savklingen.

### FORSIGTIG

Ved skæring af et arbejdsstykke på 75 mm i højden i den venstre 45° skråvinkeludskæringsposition eller et arbejdsstykke på 50 mm i højden i den højre 45° skråvinkeludskæringsposition, skal du justere motorhovedets nedre grænseposition, sådan at rummet imellem motorhovedets nedre kant og arbejdsstykket bliver 2 til 3 mm ved den nedre grænseposition (se "11 Kontrol af savklings nedre grænseposition" på side 128).

## 15. Fremgangsmåde ved sammensat udkæring

Sammensat udkæring kan foretages ved at følge trin 13 og 14 ovenfor. Oplysninger om de maksimale mål for sammensat udkæring finder du i tabellen "SPECIFIKATIONER".

### FORSIGTIG

Fastgør altid emnet med højre eller venstre hånd, og skær det ved at skubbe den runde del af saven bagud med venstre hånd.

Det er meget farligt at rotere drejeskiven til venstre under sammensat udkæring, fordi savklingen kan komme i kontakt med den hånd, der holder emnet.

I tilfælde af sammensat skæring (vinkel + skrå) ved venstre skrå skal du skubbe undergitteret (B) udad og aktivere skærefunktionen.

I tilfælde af sammensat skæring (vinkel + skrå) ved højre skrå skal du fjerne undergitteret (A) og aktivere skærefunktionen.

## 16. Udkæring af aflange materialer

Ved udkæring af aflange materialer skal du bruge en hjælpeplatform, der har samme højde som holderen, og fungerer som base for det særlige ekstraudstyr.

Kapacitet: træmateriale (B × H × D)

300 mm × 45 mm × 1300 mm, eller

180 mm × 25 mm × 2000 mm

## 17 Kontrol ved brug af kroneformtvingen, kroneformstopper (L) og (R) (valgfrit tilbehør)

- (1) Kroneformstopperne (L) og (R) (valgfrit tilbehør) muliggør nemmere udkæring af Kroneforme, uden at savklingen tipper. Installer dem i basen fra side til side som vist på Fig. 27. Når du har indsat kroneformstopperne, skal du stramme 6 mm-knopboltene for at fastgøre stopperne.
- (2) Kroneformtvingen (B) (valgfrit tilbehør) kan monteres på enten den venstre afskærmning (afskærmning B) eller den højre afskærmning (afskærmning A). Den kan tilpasses kroneformens hældning, og tvingen kan trykkes ned.

Drej efter behov det øvre håndtag for at fastgøre kroneformens sikkert i dens position. For at hejse eller sænke skruestikforsamlingen skal du først løsne sætskruen til den sekskantede fatning.

Når højden er justeret, skal du stramme 6 mm-vingemøtrikken grundigt; drej derefter det øvre håndtag efter behov, så kroneformen fastgøres sikkert i dens position (Fig. 28).

Placer kroneformen med dens VÆGKONTAKTKANT mod styrefaaskærmningen og dens LOFTKONTAKTKANT mod kroneformstopperne som vist på Fig. 28. Juster kroneformstopperne i overensstemmelse med kroneformens størrelse. Oplysninger om geringsvinklen finder du i den nederste tabel.

Brug underafskærmningen (A) til at fastgøre kroneformen bedre (Fig. 11).

## ADVARSEL

Du skal altid grundigt fastgøre eller fastspænde kroneformen til afskærmningen; ellers kan kroneformen blive stødt væk fra bordet, hvilket kan medføre legemsbeskadigelse. Foretag ikke skrånitudskæring. Kroppen eller savklingen kan komme i kontakt med underafskærmningen, hvilket kan føre til kvæstelser.

## FORSIGTIG

Sørg altid for, at motorhovedet ikke kommer i kontakt med kronformtvingen, når det er sænket for udskæringen. Hvis der er fare for at den vil gøre følgende, skal du løsne sætskruen til den sekskantede fatning og flytte kronestøbningskruestikken ass'y til et sted, hvor den ikke har kontakt med klingens.

## 18. Fremgangsmaade for rilleudskaering

Der kan udskaeres riller i emnet ved at justere 6 mm dybdejusteringsbolten (Fig. 29).

- (1) Drej stopperholderen i den retning som er vist på Fig. 30. Sænk motorhovedet og drej den 6 mm dybdejusteringsbolt med hånden. (Hvor hovedet på den 6 mm dybdejusteringsbolt får kontakt med hængslet.)
- (2) Juster til den ønskede udskaeringsdybde, ved at indstille afstanden mellem savklingen og basens overflade (Fig. 29).

## BEMÆRK

Når du udskaerer en enkelt rille i en af emnets ender, skal du fjerne den uønskede del med en mejsel.

## 19. Brug af støvposen (standardtilbehør) (Fig. 31)

- (1) Tilslut støvposen til kanalen på maskinen.
- (2) Når støvposen er fyldt op med savsmuld, blæses der støv ud fra støvposen, når savklingen drejer rundt. Kontroller jævnligt støvposen og tøm den, inden den fyldes op.
- (3) Under vinkel og sammensat skæring skal du montere støvposen i en ret vinkel i forhold til grundpladens overflade.

## 20. Tilslutning af støvsuger (sælges separat) (Fig. 32)

Indånd ikke det sundhedsskadelige støv, der dannes under skærearbejdet. Støvet kan være skadeligt for dit og tilskueres helbred.

Brug af støvsuger kan reducere støvrelaterede risici.

Ved at tilslutte en støvsuger vha. adapteren, samleledet og støvsamleradapteren, er det muligt at opsamle det meste støv.

Tilslut støvsuger til adapteren.

- (1) Tilslut i rækkefølge slangen (id 38 mm × 3 m lang) og adapteren (standardtilbehør til støvsuger), samleledet (ekstratilbehør) og støvsamleradapteren (ekstratilbehør) til kanalen på maskinen.
- Tilslutningen udføres ved at trykke i den retning, som pilen viser (Fig. 32)
- Støvsamleradapteren (ekstratilbehør) er fastgjort til kanalen vha. et slangebånd (ekstratilbehør).

# MONTERING OG AFMONTERING AF SAVBLADET

## ADVARSEL

For at forhindre ulykker og personskader skal du slukke for afbryderkontakten og tage strømstikket ud af kontakten, inden du fjerner eller installerer en savklinge.

## 1. Montering af savklingen (Fig. 33)

- (1) Anvend en skruenøgle til at løsne den 5 mm skruer, der holder drejekseldækslet og fjern derefter drejekseldækslet.
- (2) Tryk spindellåsen ind, og løsn bolten på 10 mm med en 17 mm-skruenøgle (standardtilbehør).  
Løst bolten på 10 mm er med venstregevind skal den løses ved at dreje den til højre.

## BEMÆRK

Hvis spindellåsen ikke let kan trykkes ind for at låse spindlen, skal du dreje bolten på 10 mm bolt med en 17 mm-skruenøgle (standardtilbehør), mens du trykker på spindellåsen.

Savklings drejekslen er låst, når drejeksellåsen presses indad.

- (3) Fjern bolten og skiven (D).
- (4) Løft den nedre skærmlade, og monter savklingen.

## ADVARSEL

Ved montering af savklingen, skal du kontrollere at rotationsindikatormærket på savklingen og gearkassens (Fig. 1) rotationsretning passer korrekt sammen.

- (5) Rens spændeskiven (B) og den 10 mm bolt grundigt, og installer dem på savklings drejekslet.
- (6) Tryk spindellåsen ind, og spænd bolten på 10 mm ved at dreje den til venstre med standardtilbehør (17 mm-skruenøgle).
- (7) Drej drejekseldækslet, indtil krogen i drejekseldækslet er i den oprindelige position. Stram derefter 6 mm-knopbolten.

## FORSIGTIG

- Der er installeret et udsugningsrør bag hængslet. Når du fjerner eller installerer savklingen, skal du undgå kontakt med udsugningsrøret. Støder du ind i det, kan det brække eller slå flis af savklingspidsen.
- Stram 10 mm-bolten så den ikke går løs under brugen.
- Kontroller, at 10 mm-bolten er stramt korrekt, inden værktøjet startes.
- Kontroller, at den nedre skærmlade er i lukket position.

## 2. Afmontering af savklingen

Afmonter savklingen ved at udføre den monteringsfremgangsmaade, der er beskrevet i afsnit 1 ovenfor, i omvendt rækkefølge.

Savklingen kan nemt fjernes, når du først har løftet den nedre skærmlade.

## FORSIGTIG

Forsøg aldrig at installere andre savklinger end typer med 305 mm i diameter.

# TRANSPORT AF HOVEDKABINETTET

Du kan tage skruestikken under transport. Enten skal du fjerne skruestikken eller skubbe et stykke træ ind i skruestikken for at afsikre den ordentligt.

Fjern hovedet, og indsæt låsestiften (se side 128, "Udløsning af låsestiften").

Du skal ligeledes skruer grebet til skridsikring i, så hængslet anbringes for at ramme holderen (A), og afsikre hovedet.

Drej og løsn sidehåndtaget, drej drejehjulet så langt som muligt mod højre, og afsikr drejehjulet ved at dreje håndtaget til den faste position. Dette gør hovedkabinettet endnu mere kompakt.

Ved transport af hovedkabinettet skal du bære det i armene, mens du holder grebet anbragt på bunden med begge hænder.

Ved transport med to personer skal hver person bruge begge hænder til at holde fast i bærehåndtaget, sidehåndtaget og bundgrebet.

## VEDLIGEHOVELSE OG INSPEKTION

### ADVARSEL

For at undgå ulykker og personskade, skal De altid sikre Dem, at trykkerkontakten er i deaktiveret stilling (OFF) og at stikket er taget ud af stikkontakten, inden De udfører vedligeholdelsesarbejde eller eftersyn af dette værktøj.

Giv en kvalificeret person besked så hurtigt som muligt, hvis du opdager fejl på maskinen, herunder fejl på skærmladerne eller savklingen.

#### 1. Eftersyn af savklingen

Udskift altid savklingen, så snart der er tegn på slitage eller skader.

En skadet savklinge kan medføre personskader og en slidt savklinge kan medføre operationer af ringe kvalitet og mulige overbelastninger af motoren.

### FORSIGTIG

Anvend aldrig en sløv savklinge. Når en savklinge er sløv, medfører det at modstanden på håndtrykket udøvet af savgrebet stiger, og det betyder at det er usikkert at anvende det elektriske redskab.

#### 2. Eftersyn af monteringsskrueene

Efterse alle monteringskrueene med jævne mellemrum og forvis Dem om, at de er korrekt strammet. Hvis nogen af skrueene er løse, skal de omgående strammes. Forsømmelse af dette kan resultere i alvorlige ulykker.

#### 3. Eftersyn af kulbørsterne (Fig. 35)

Motoren er udstyret med kulbørster, der er udskiftelige dele. Eftersom en nedslidt kulbørste kan føre til motorproblemer, skal nedlidte kulbørster skiftes ud med nye, når de er slidt ned til "slidgrænsen". Hold altid kulbørsterne rene og forvis Dem om, at de bevæger sig frit indeni børsteholderne.

#### 4. Udskiftning af kulbørster (Fig. 35)

Åbn børstehætten med en skruestrækker med minushovede. Kulbørsterne kan derefter nemt tages ud.

#### 5. Vedligeholdelse af motoren

Motorens vikling er el-værktøjets virkelige "hjerter". Vær påpasselig med, at vikingen ikke lider skade og/eller udsættes for olie eller vand.

#### 6. Udskiftning af netledning

Hvis værktøjets netledning er beskadiget, skal værktøjet sendes tilbage til et HiKOKI-autoriseret servicecenter med henblik på udskiftning af ledningen.

#### 7. Eftersyn af den nedre skærmlade for en korrekt operation

Før anvendelsen af redskabet, kontroller den nedre skærmlade (Fig. 6) for at sikre, at den er i god tilstand og at den bevæger sig frit.

Anvend aldrig redskabet hvis den nedre skærmlade ikke fungerer korrekt eller hvis den er i dårlig mekanisk tilstand.

#### 8. Opbevaring

Efter afslutningen af arbejdet med redskabet, kontroller at følgende operationer er blevet udført:

- (1) At afbryderkontakten er slukket (OFF),
- (2) At strømstikket er taget ud af kontakten, Når redskabet ikke er i brug, opbevar det på et tørt sted, uden for børnenes rækkevidde.

#### 9. Udskiftning af afskærmning

Efter langvarig brug kan klingeåbningen i afskærmningen udvides og en udskiftning være nødvendig. Hvis klingeåbningen skulle udvides, skal du udskifte afskærmningen med en ny (Fig. 32). Lav en rille i den efter udskiftning. Se "FORUD FOR SKÆRING 1. Udskæring af en not på skærmladen" på side 128.

### 10. Smøring

Smør nedenstående glideflader en gang om måneden, så el-værktøjet holdes i god driftsstand i lang tid. Anvendelse af maskinolie anbefales.

Steder, der skal smøres:

- \* Hængslets roterende del
- \* Roterende del af holder (A)
- \* Skruestikken roterende del

### 11. Rengøring

Fjern med jævne mellemrum skærespåner og andet affald fra el-værktøjet med en fugtig klud, der er vredet op i sæbevand. Beskyt motoren mod indtrængen af olie og vand, således at malfunktion undgås.

Hvis laserlinjen skulle blive usynlig på grund af skærespåner, der sidder fast på ruden af laserindikatorens lysemitterende flade, puds og rengør ruden med en tør klud eller med en fugtig klud, der er vredet op i sæbevand, osv.

Rengør maskine, kanal og nedre skærmlade ved at blæse tør luft fra en luftpistol eller andet værktøj. (Fig. 36)

## VALG AF TILBEHØR

Denne maskines tilbehør er opstillet i tabellen på side 278.

### FORSIGTIG

Reparationer, modifikationer og eftersyn af HiKOKI el-værktøj skal udføres af et autoriseret HiKOKI servicecenter.

Især laser-enheden bør vedligeholdes af laserproducentens autoriserede agent.

Overlad altid reparationen af laser-enheden til et HiKOKI-godkendt servicecenter.

Ved anvendelse og vedligeholdelse af el-værktøj skal de sikkerhedsregler og standarder, som gælder i hvert enkelt land, nøje overholdes.

### GARANTI

Vi yder garanti på elektriske værktøjer fra HiKOKI i henhold til lovmæssige/nationale særbestemmelser alt efter land. Denne garanti dækker ikke defekter eller beskadigelse som følge af mishandling, misbrug eller normal slitage. I tilfælde af klager bedes du indsende det elektriske værktøj, samlet med det GARANTIBEVIS, der forefindes i slutningen af denne håndteringsvejledning, til et HiKOKI-autoriseret servicecenter.

### BEMÆRK

Grundet HiKOKI's løbende forskningsprogram og udvikling, kan nærværende specifikationer ændres uden varsel.

### Information om luftbåren støj og vibration

De målte værdier blev fastsat i overensstemmelse med EN62841 og erklæret i overensstemmelse med ISO 4871.

Det afmålte A-vægtede lydniveau: 105 dB (A).

Det afmålte A-vægtede lydtrykniveau: 92 dB (A).

Usikkerhed K: 3 dB (A).

Brug høreværn.

## Dansk

Den angivne støjudledningsværdi er blevet målt i henhold til en standard testmetode og kan anvendes til at sammenligne et værktøj med et andet;

Den kan også anvendes ved en indledningsvis vurdering af eksponeringen.

### ADVARSEL

- Støjudledningerne under den faktiske brug af det elektriske værktøj kan være forskellige fra de angivne værdier afhængigt af de måder, hvorpå værktøjet bliver brugt, specielt i forhold til hvilken type arbejdsemne der bliver behandlet.
- For at identificere sikkerhedsforanstaltningerne til beskyttelse af brugeren, er der foretaget en vurdering af eksponeringen ved brug under virkelige forhold (hvor der er taget højde for alle dele af betjeningscyklen, som fx når værktøjet er slukket, og når det kører i tomgang, udover tiden hvor der trykkes på aftrækkeren).

---

### Information om det strømforsyningsystem, der skal anvendes med el-værktøj med en mærkespænding på 230 V~

Hvis der skiftes anvendelse af elektriske apparater, vil dette forårsage svingninger i spændingen.

Anvendelse af dette værktøj under ugunstige netforhold kan have en negativ indvirkning på anvendelse af andet elektrisk udstyr.

Med en netimpedans som er lig eller mindre end 0,29 ohm, vil der sandsynligvis ikke være nogen negative virkninger.

Normalt vil den højst tilladelige netimpedans ikke blive overskredet, hvis sideledningen til strømudtaget føres fra en forgreningsdåse med en service-kapacitet på 25 ampere eller mere.

I tilfælde af strømfærdelse, eller hvis netledningen tages ud af forbindelse, skal omskifteren straks sættes tilbage til OFF-stilling. Dette vil forhindre utilsigtet start igen.

---

## GENERELLE SIKKERHETSFORHOLDSREGLER FOR ELEKTROVERKTØY

### ⚠ ADVARSEL

Les alle sikkerhetsadvarslene, instruksjoner, illustrasjoner og spesifikasjoner som medfølger.

Følges ikke alle instruksjonene under, kan det medføre elektrisk støt, brann og/eller alvorlig personskade.

Ta vare på alle varsler og instruksjoner for fremtidig bruk.

Betegnelsen "elektroverktøy" i advarslene henviser både til elektrisk elektroverktøy (med ledning) og batteridrevet elektroverktøy.

#### 1) Sikring på arbeidsområdet

- Hold arbeidsområdet rent og godt opplyst.**  
*Uryddige eller mørke områder kan føre til ulykker.*
- Bruk aldri elektroverktøy på steder med fare for eksplosjon, slik som i nærheten av brennbare væsker, gass eller støv.**  
*Støv eller gasser kan antennes av gnister fra elektroverktøyet.*
- La aldri bruer eller andre personer stå i nærheten når du bruker et elektroverktøy.**  
*Du kan bli forstyrret og miste kontroll over verktøyet.*

#### 2) Elektrisk sikkerhet

- Støpslet på elektroverktøyet må passe med vegguttaket. Du må aldri endre støpslet på noen måte. Bruk aldri en adapter sammen med et jordet elektroverktøy.**  
*Vendrede støpsler og passende uttak vil redusere faren for elektrisk støt.*
- Unngå å komme i kontakt med jodede overflater slik som rør, radiatorer, komfyrer eller kjøleskap.**  
*Faren for elektrisk støt vil være større dersom du er jordet.*
- La aldri elektroverktøyet utsettes for regn eller fuktighet.**  
*Dersom det kommer vann inn i elektroverktøyet, kan det øke faren for elektrisk støt.*
- Ikke skad ledningen. Bruk aldri ledningen til å bære, trekke eller kople fra elektroverktøyet. Hold strømledningen unna varme, olje, skarpe kanter eller bevegelige deler.**  
*Skadde eller sammenflettede ledninger øker faren for elektriske støt.*
- Når du bruker elektroverktøy utendørs, bruk en skjøteledning som er egnet for utendørs bruk.**  
*Bruk av en skjøteledning som er beregnet for utendørs bruk, vil redusere faren for elektrisk støt.*
- Hvis bruk av elektroverktøyet i et fuktig område ikke kan unngås, bruk et strømuttak med jordfeilbryter.**  
*Bruk av jordfeilbryter reduserer faren for elektriske støt.*

#### 3) Personlig sikkerhet

- Vær påpasselig, se hva du gjør og bruk sunn fornuft når du bruker et elektroverktøy. Du må aldri bruke et elektroverktøy når du er sliten eller trett, eller dersom du er påvirket av narkotiske stoffer, alkohol eller medisiner.**  
*Når du bruker et elektroverktøy, vil kun et par sekunders uoppmerksomhet kunne føre til alvorlige personskader.*

- Bruk personlig verneutstyr. Ha alltid på deg vernebriller.**

*Bruk av verneutstyr som en støvmaske, sklislire vernesko, vernehjelm eller hørselsvern i passende forhold vil redusere personskader.*

- Forhindre utilsikket start av elektroverktøyet. Pass på at bryteren på elektroverktøyet er slått av før verktøyet koples til veggkontakten og/eller batteriet, eller før verktøyet løftes eller bæres.**

*Hvis du holder fingeren på bryteren når du bærer elektroverktøyet, eller dersom bryteren er slått på når det er koblet til en strømkilde kan det oppstå ulykker.*

- Fjern eventuelle justeringsnøkler eller skrunøkler før du slår på elektroverktøyet.**

*Dersom en justeringsnøkkel eller skrunøkkel er festet til en roterende del på elektroverktøyet når det startes, kan det føre til personskade.*

- Ikke strekk eller len deg for langt. Pass på at du står stødig og har god balanse til enhver tid. Dette vil gi deg bedre kontroll over elektroverktøyet i uventede situasjoner.**

- Kle deg ordentlig. Ikke gå med løstsittende klær eller smykker. Hold hår og klær unna bevegelige deler.**

*Løse klær, smykker eller langt hår kan vikle seg inn i de bevegelige delene.*

- Hvis verktøyet leveres med en støvsamler eller annet oppsamlingsutstyr, må du passe på at disse monteres og brukes på riktig måte.**

*Bruk av støvoppsamler kan redusere støvrelaterte farer.*

- Ikke ta lett på eller overse sikkerhetsprinsippene for verktøyet selv om du har blitt godt kjent med det som følge av hyppig bruk.**

*En uforutsiktlig handling kan på brøkdelen av et sekund forårsake alvorlige personskader.*

#### 4) Bruk og vedlikehold av elektroverktøy

- Ikke overbelast elektroverktøyet. Bruk riktig elektroverktøy til arbeidet som skal utføres.**

*Riktig elektroverktøy vil gjøre arbeidet lettere og tryggere i den brukshastigheten det er beregnet til.*

- Ikke bruk elektroverktøyet dersom av/på-knappen ikke virker.**

*Det er farlig å bruke elektroverktøyet som ikke kan kontrolleres ved bruk av av/på-knappen. Verktøyet må da repareres.*

- Kople støpslet fra strømkilden og/eller ta batteripakken ut av elektroverktøyet, hvis dette er mulig, før du foretar justeringer, skifter tilbehør eller legger vekk elektroverktøy.**

*Slike forebyggende sikkerhetstiltak reduserer risikoen for å starte elektroverktøyet ved et uhell.*

- Lagre elektroverktøyet som ikke er i bruk utilgjengelig for barn, og la aldri personer som ikke er kjent med elektroverktøyet eller denne brukerveiledningen, bruke elektroverktøyet.**

*Elektroverktøy er farlige hvis det brukes av uerfame personer.*

- Vedlikehold elektroverktøy og tilbehør. Kontroller at ingen bevegelige deler har låst seg, er feiljustert, knekt, eller har andre skader som kan påvirke bruken av elektroverktøyet. Hvis elektroverktøyet er skadet, må det repareres før det brukes.**

*Mange ulykker oppstår på grunn av dårlig vedlikehold av elektroverktøy.*

- Hold skjæreverktøy skarpe og rene.**

*Riktig vedlikehold av skjæreverktøy med skarpe skjærekanter vil redusere faren for at de låser seg, samtidig som de vil være lettere å kontrollere.*

# Norsk

- g) **Bruk elektroverktøyet, ekstrautstyr, bor osv. i samsvar med disse instruksjonene, og ta alltid arbeidsoppgavene og arbeidsforholdene med i betraktning.**

*Hvis elektroverktøyet brukes til andre operasjoner enn det er beregnet for, kan det oppstå farlige situasjoner.*

- h) **Hold håndtak og gripeflater tørre, rene og fri for olje og fett.**

*Glatte håndtak og gripeflater hindrer trygg håndtering og kontroll av verktøyet i uventede situasjoner.*

## 5) Service

- a) **La kvalifisert servicepersonell som kun bruker originale reservedeler utføre service på elektroverktøyet.**

*Dette vil sikre at sikkerheten på elektroverktøyet opprettholdes.*

## FORHOLDSREGLER

Hold avstand til barn og svakelige personer.

Når det ikke er i bruk, skal elektroverktøy oppbevares utilgjengelig for barn og svakelige personer.

## SIKKERHETSINSTRUKSJONER FOR GJÆRINGSSAG

- a) **Gjæringssager er ment å kappe tre- eller trelignende produkter, de kan ikke brukes med slipende avskjæringshjul for kapping av jernholdige materialer som bjelker, stenger, nagler, osv.**

*Slipestøv forårsaker at bevegelige deler som nedre vern kiler seg. Gnister fra kapping med slipemiddel vil brenne det nedre vernet, sagsniittinnlegget og andre plastdeler.*

- b) **Bruk klemmer for å støtte arbeidsstykket når dette er mulig. Hvis du støtter arbeidsstykket for hånd, må du alltid holde hånden minst 100 mm fra hver side av sagbladet. Ikke bruk denne sagen til å kappe stykker som er for små til å bli godt fastklemt eller holdt for hånd.**

*Hvis hånden din er plassert for nær sagbladet, er det stor fare for skade fra kontakt med bladet.*

- c) **Arbeidsstykket må være i ro og klemt eller holdt fast mot både føreren og bordet. Ikke mat arbeidsstykket inn i bladet eller skjær på "frihånd" på noen måte.**

*Fri eller bevegelige arbeidsstykker kan kastes i høye hastigheter og forårsake skade.*

- d) **Skyv sagen gjennom arbeidsstykket. Ikke trekk sagen gjennom arbeidsstykket. For å kappe, løft saghodet og trekk det ut over arbeidsstykket uten å sage, start motoren, trykk saghodet ned og skyv sagen gjennom arbeidsstykket.**

*Dersom du sager ved å trekke, vil det sannsynligvis føre til at sagbladet "klatrer" opp på arbeidsstykket og kaster bladmodulen voldsomt mot brukeren.*

- e) **Kryss aldri hånden over den tenkte saglinjen, hverken foran eller bak sagbladet.**

*Støtting av arbeidsstykket med hendene "i kryss", dvs. å holde på arbeidsstykket til høyre for sagbladet med venstre hånd eller omvendt, er svært farlig.*

- f) **Ikke nå bak føreren med en hånd nærmere enn 100 mm fra hver side av sagbladet, for å fjerne trebiter eller av annen grunn mens bladet roterer.**

*Nærheten av det roterende sagbladet til hånden din er kanskje ikke åpenbart og du kan bli alvorlig skadet.*

- g) **Inspiser arbeidsstykket for saging. Dersom arbeidsstykket er bøyd eller vridd, klem det fast med den utvendige bøyde siden mot føreren. Sørg alltid for at det ikke er mellomrom mellom arbeidsstykket, føreren og bordet langs kanten av kuttet.**

*Bøyde eller forvridd arbeidsstykker kan vri eller bevege seg og føre til binding på det roterende sagbladet under kapping. Det må ikke være spiker eller andre fremmedlegemer i arbeidsstykket.*

- h) **Ikke bruk sagen før bordet er tomt for alle verktøy, trebiter, osv., bortsett fra arbeidsstykket.**

*Smårusk eller løse trestykker eller andre gjenstander kan komme i kontakt med det roterende bladet og kastes ut med stor hastighet.*

- i) **Kapp bare ett arbeidsstykke av gangen.**

*Stabel med flere arbeidsstykker kan ikke bli tilstrekkelig fastklemt eller avstivet og kan feste seg til bladet eller forskyves under kapping.*

- j) **Kontroller at gjæringssagen er montert eller plassert på en plan, fast arbeidsflate før bruk.**

*En jevn og fast arbeidsflate reduserer faren for at gjæringssagen blir ustabil.*

- k) **Planlegg arbeidet ditt. Hver gang du endrer vinkelinnstillingen for skråkant eller gjæring, må du sørge for at den justerbare føreren er stilt riktig for å støtte arbeidsstykket og ikke forstyrrer bladet eller beskyttelsessystemet.**

*Uten at du slår på verktøyet, og uten noe arbeidsstykke på bordet, for sagbladet gjennom et komplett, simulert kutt for å sjekke at det ikke er fare for kollisjon eller for å sage inn i føreren.*

- l) **Pass på tilstrekkelig støtte i form av bordforlengelser, sagbukker og lignende for arbeidsstykker som er bredere eller lenger enn bordplaten.**

*Arbeidsstykker som er lengre eller bredere enn gjæringssagens bord kan tippe hvis de ikke er sikkert støttet. Hvis avkappet eller arbeidsstykket vipper, kan det løfte det nedre vernet eller kastes av det roterende bladet.*

- m) **Du må ikke bruke en annen person som erstatning for en bordforlenger eller for ekstra støtte.**

*Ustabil støtte for arbeidsstykket kan føre til at bladet kjører seg fast eller til at arbeidsstykket flytter seg under saging, og kan trekke deg eller hjelperen inn i det roterende bladet.*

- n) **Avkappet må ikke bli trykket eller presset mot det roterende sagbladet på noen måte.**

*Dersom det er begrensninger, dvs. bruk av lengdestopper, kan det avkappede stykket bli klemt mot bladet og kastes voldsomt ut.*

- o) **Bruk alltid en klemme eller et feste som er utformet for å støtte rundt materiale slik som stenger eller rør.**

*Stenger har en tendens til å rulle mens de blir kappet, og får bladet til å "bite" og trekke arbeidet med hånden inn i bladet.*

- p) **La bladet nå full hastighet før kontakt med arbeidsstykket.**

*Dette vil redusere faren for at arbeidsstykket kastes løs.*

- q) **Hvis arbeidsstykket eller bladet blir fastkilt, slår du av gjæringssagen. Vent til alle bevegelige deler har stanset og trekk støpselet ut av stikkkontakten og/eller koble fra batteripakken. Deretter jobber du for å frigjøre fastkilt materiale.**

*Fortsatt saging med et fastkilt arbeidsstykke kan føre til tap av kontroll eller skade på gjæringssagen.*

- r) **Etter at kuttet er ferdig, slipp bryteren, hold saghodet nede og vent på at bladet stopper før du fjerner det avkappede stykket.**

*Å føre hånden nær det roterende bladet er farlig.*

- s) **Hold godt fast i håndtaket når du foretar et delvis kutt eller dersom du slipper bryteren før saghodet er helt nede.**

*Bremsingen av sagen kan føre til at saghodet plutselig trekkes ned, noe som forårsaker fare for personskader.*







## FORSIKTIGHETSREGLER VED BRUK AV SIRKEL-/GJÆRINGSSAG

1. Hold gulvet rundt maskinen rent og ryddig, og fritt for materialer, kapp og lignende.
  2. Sørg for godt arbeidslys i rommet eller ved maskinen.
  3. Elektroverktøy må ikke brukes til andre formål enn de som er spesifisert i bruksanvisningen.
  4. Reparasjoner må bare utføres av autoriserte fagfolk. Produsenten er ikke ansvarlig for eventuelle ødeleggelser og personskader som kan tilskrives reparasjoner av ikke-autorisert personell, eller feilaktig bruk av verktøyet.
  5. For å sikre elektroverktøys driftsintegritet, må deksler eller skruer ikke fjernes fra maskinen.
  6. Bevegende deler eller utstyr må ikke berøres med mindre støpselet er tatt ut av stikkkontakten.
  7. Bruk verktøyet med en lavere inngang enn det som er indikert på merkeplaten; ellers kan emnets overflate ødelegges og arbeidseffektiviteten reduseres grunnet overbelastning av motoren.
  8. Plastdeler må ikke tørkes med løsemidler. Løsemidler som f.eks. bensin, malingstynner, karbon-tetraklorid, alkohol, kan skade og lage sprekker i plastdeler. Slike midler må derfor ikke brukes. Plastdeler rengjøres med en myk klut som er fuktet med såpevann.
  9. Det må bare benyttes originale HiKOKI reservedeler.
  10. Dette verktøyet må bare demonteres ved utskifting av kullbørster.
  11. Monteringsstegningen i denne bruksanvisningen må bare brukes av et autorisert service-verksted.
  12. Må ikke brukes til skjæring av jernholdig metall eller murverk.
  13. Egnet generell eller stedfestet belysning følger vedlagt. Beholdning og ferdige arbeidsemner plasseres nær operatørens normale arbeidssted.
  14. Bruk egnet verneutstyr når dette kreves. Dette kan inkludere:  
Hørselvern for å redusere faren for nedsatt hørsel.  
Øyebeskyttelse for å redusere risikoen for øyeskader.  
Pusteutstyr for å redusere faren for innhalering av farlig støv.  
Hansker for å håndtere sagblad (sagblad må bæres i et etui så sant dette lar seg gjøre) og grove materialer.
  15. Operatøren må være opplært i bruk, justering og betjening av maskinen.
  16. Avkappede deler av arbeidesemnet må ikke fjernes så lenge maskinen går og sagbladet ikke er i hvilestilling.
  17. Bruk aldri sirkel-/gjæringssagen med nedre vern låst i åpen stilling.
  18. Sørg for at nedre vern beveger seg lett.
  19. Ikke bruk sagen uten av vernene er på plass og fungerer som de skal.
  20. Bruk riktig slipte sagblader. Overhold den maksimale hastigheten som sagbladet er merket med.
  21. Ikke bruk skadde eller deformerte sagblader.
  22. Ikke bruk sagblader som er laget av high speed-stål.
  23. Bruk kun sagblader som er anbefalt av HiKOKI.
  24. Sagblader skal ha en ytre diameter fra 290 mm til 305 mm.
  25. Velg riktig sagblad i forhold til materialet som skal sages.
  26. Bruk aldri sirkel-/gjæringssagen med sagbladet vendt oppover eller til siden.
  27. Kontroller at arbeidsstykket er fritt for fremmedlegemer som f.eks. spiker.
  28. Skift ut bordinnlegget når det blir slitt.
  29. Ikke bruk sagen til å sage i noe annet materiale enn aluminium, tre og lignende materialer.
  30. Ikke bruk sagen til å sage i andre materialer enn de produsenten anbefaler.
31. Overhold prosedyren for bladskifte, inkludert metoden for posisjonsjustering, og les advarselen om at dette må utføres korrekt.
  32. Koble sirkel-/gjæringssagen til en egnet støvoppsamlingsenhet når den sager i tre.
  33. Vær varsom ved saging av spor.
  34. Når du transporterer eller bærer verktøyet, må du ikke gripe tak i holderen. Ta tak i håndtaket i stedet for holderen.
  35. Holderen kan løsne fra foten. Ta tak i hendelen i stedet for holderen.
  36. Vent med å starte sagingen til motoren har nådd maks. turtall.
  37. Slå umiddelbart AV motoren med bryteren hvis det skjer noe unormalt.
  38. Slå av strømmen og vent til sagbladet har stoppet før du utfører service eller justering på verktøyet.
  39. Under gjøre- eller fassinging skal ikke bladet løftes før rotasjonen har stoppet helt.
  40. Ved sirkelsaging må sagen skyves bort fra operatøren.
  41. Ta hensyn til alle andre faremomenter ved sageoperasjoner, som f.eks. laserstråling i øynene, utilsikket kontakt med bevegelige deler på sagbordet eller maskinen.
  42. Før hvert snitt må du sørge for at maskinen er stabil. Bruk kun sagblader med en maksimalt tillatt hastighet som er høyere enn elektroverktøys hastighet uten belastning. Ikke skift ut laseren med en annen type.
  43. Ikke stå i rett linje med sagbladet foran maskinen. Du må alltid stå ved siden av sagbladet. Dette beskytter kroppen din mot mulig tilbakeslag. Hold hender, fingre og armer unna det roterende sagbladet. Ikke legg armene i kors når du betjener verktøyarmen.
  44. Hvis sagbladet kjører seg fast, slå av maskinen og hold arbeidsstykket fast til sagbladet stanser helt opp. For å forhindre tilbakeslag, må du ikke flytte arbeidsstykket før maskinen har stanset helt opp. Korriger årsaken til at sagbladet kjørte seg fast før du starter maskinen på nytt.

## SYMBOLER



### ADVARSEL

Følgende symboler brukes for maskinen. Sørg for å forstå betydningen av disse symbolene før maskinen tas i bruk.

	C12RSH2: Kapp og gjæringssag
	For å minske faren for skade må brukeren lese instruksjonsboken.
	Ha alltid på deg vernebriller.
	Bruk alltid hørselsvern.
	Kun for EU-land Kasser aldri elektroverktøy sammen med husholdningsavfallet! I overholdelse av EU-direktiv 2012/19/EU om kassering av elektrisk og elektronisk utstyr og dets implementeringsrekkefølge i samsvar med nasjonale lover, må elektroverktøy som har nådd slutten av sin levetid samles inn separat og returneres til et miljøvennlig kompatibelt gjenvinningsanlegg.

# Norsk

V	volt
Hz	hertz
A	ampere
n <sub>0</sub>	ubelastet hastighet

	Klasse II-konstruksjon
---/min	omdreininger per minutt
	vekselstrøm

## TEKNISKE DATA

Maks. skjæring Kapasitet (Høyde x bredde)	0°		105 mm x 312 mm
	Gjæringsskjæring 45°		105 mm x 220 mm
	Skråskjæring	Venstre 45°	68 mm x 312 mm
		Høyre 45°	43 mm x 312 mm
	Komponent	Skråskjæring (Venstre) 45° + Gjæringsskjæring (Venstre) 45°	
Skråskjæring (Venstre) 45° + Gjæringsskjæring (Høyre) 31°		68 mm x 265 mm	
Skråskjæring (Høyre) 45° + Gjæringsskjæring (Høyre) 45°		43 mm x 220 mm	
Skråskjæring (Høyre) 45° + Gjæringsskjæring (Venstre) 31°		43 mm x 265 mm	
Mål, sagblad (ytre diam. x indre diam. x tykkelse)			305 mm x 30 mm x 2,3 mm
Maksimalt sagsnitt			2,8 mm
Vinkel, gjæringsskjæring			Høyre 0° – 57°, Venstre 0° – 45°
Vinkel, skråskjæring			Høyre 0° – 45°, Venstre 0° – 45°
Komponent-sagevinkel	Skråskjæring (Venstre) 0° – 45°	Gjæringsskjæring (Venstre) 0° – 45°, (Høyre) 0° – 31°	
	Skråskjæring (Høyre) 0° – 45°	Gjæringsskjæring (Høyre) 0° – 45°, (Venstre) 0° – 31°	
Nettspenning (avhengig av område)*			110 V ~      230 V ~
Inngang*			1520 W
Tomgangshastighet			4000 min <sup>-1</sup>
Maskinens mål (bredde x dybde x høyde)			655 mm x 890 mm x 724 mm
Vekt (netto)**			27 kg
Lasermarkør	Maks. utgangseffekt	Po<0,4mW Klasse 1M Laserprodukt	
	(lambda)	650 nm	
	Lasermedium	Laserdiode	

\* Sjekk produktets merkeplate da tilført effekt kan variere fra sted til sted.

\*\* i henhold til EPTA-prosedyren 01/2014

## STANDARDUTSYR

- 305 mm TCT sagblad (montert på verktøyet) ..... 1
- Støvpose ..... 1
- 17 mm Pipenøkkel ..... 1
- Skruestik for emne ..... 1
- Holder ..... 1
- Sidehåndtak (montert på verktøyet) ..... 1
- Hjelpevern (montert på verktøyet) ..... 1
- Håndtak ..... 2
- Underbord ..... 2

Vi forbeholder oss retten til å foreta endringer i standard tilbehør. meddelande.

## FORMÅL

Skjæring av ulike typer materialer slik som aluminium og tre.

## FØR VERKTØYET TAS I BRUK

### FORSIKTIG

Utfør alle nødvendige justeringer før støpselet koples til strømkilden.

#### 1. Strømkilde

Kontroller at strømkilden som skal brukes oppfyller alle kravene som er angitt på merkeplaten.

Må ikke kobles til likestrøm eller transformatorer, som f.eks. boostere. Det kan føre til materielle skader eller ulykker

## FØR DU SKJÆRER

### 2. Nettbryter

Kontroller at nettbryteren er avslått (OFF). Hvis verktøyet støpsel settes i en stikkontakt mens bryteren er påslått (ON), vil verktøyet straks begynne å gå med fare for en alvorlig ulykke.

### 3. Forlengelsesledning

Når arbeidsområdet er fjernet fra strømkilden, må det brukes en forlengelsesledning av tilstrekkelig tykkelse og merkekapasitet. Forlengelsesledningen må holdes så kort som mulig.

### 4. Fjern all emballasje som er festet eller koblet til verktøyet før du forsøker å bruke det.

### 5. Frigjøre låsepinnen. (Fig. 3)

Når elektroverktøyet klargjøres til forsendelse fra fabrikk, sperrer hoveddelene med en låsestift. Beveg håndtaket slik at låsestiften kan koples ut. Under transport låses låsestiften fast i girdekslet.

### 6. Monter støvposen fast på selve verktøyet (Fig. 1)

### 7. Montering (Fig. 4)

Sørg for at maskinen alltid er festet til en benk. Monter elektroverktøyet fast til en plan og vannrett arbeidsbenk. Velg 8 mm bolter med en lengde som passer til tykkelsen på arbeidsbenken. Boltlengden skal være minst 40 mm pluss tykkelsen på arbeidsbenken. For eksempel, bruk 8 mm x 65 mm bolter til en benk som er 25 mm i tykkelse.

### 8. Fotholderjustering (Fig. 5)

Løs opp 6 mm bolten med den medfølgende 10 mm pipenøkkel. Juster fotholderen slik at bunnen ligger an mot benken eller gulvet.

Etter justering, stram 6 mm bolten skikkelig.

### 9. Kontroller at nedre vern går lett

#### FORSIKTIG

- Denne sirkel-/gjæringsssagen er utstyrt med saghodelås som sikkerhetsinnretning.
- For å senke saghodet for skjæring, må låsen frigjøres ved å trykke spaken (A) inn med tommelfingeren.
- (1) Når du trykker ned hendelen samtidig som du skwyer på spaken (A), må du kontrollere at nedre vern dreier lett (Fig. 6).
- (2) Deretter må du kontrollere at nedre vern går tilbake til utgangsstilling når hendelen heves.

### 10. Skråvinkel

For elektroverktøyet blir sendt fra fabrikk, er det justert for 0°, høyre vinkel, 45° venstreskjær gjæringsvinkel og 45° høyreskjær gjæringsvinkel med 8 mm setteskrue, 8 mm bolt (A) og 8 mm bolt (B).

For å endre justeringen, må høyden på 8 mm setteskruen, 8 mm bolt (A) eller 8 mm bolt (B) endres ved å vri på dem.

Når du endrer 45° høyreskjær gjæringsvinkel, trekker du låsepinnen (A) i retningen vist i Fig. 7-b, og skråstiller motorhodet mot høyre.

Når du justerer motorhodet til 0°, må du alltid sette låsepinnen (A) i sin opprinnelige posisjon som vist i Fig. 7-b.

### 11. Kontroll av sagbladets nedre grensestilling

Kontroller at sagbladet kan senkes 9 til 10 mm under bordinnlegget.

Når du bytter sagblad, juster nedre grensestilling slik at sagbladet ikke vil kutte dreieskiven eller fullstendig saging ikke kan utføres.

For å justere den nedre grensestillingen til sagbladet, følg prosedyren (1) som vist under. (Fig. 8)

Videre, for å forandre posisjonen på 8 mm dybdejusteringsbolten som fungerer som stopper for sagbladet:

- (1) Drei 8 mm dybdejusteringsbolten, juster høyden hvor boltens hode og gangjern møtes og juster til ønsket dybde på sagbladet.

#### MERK

Bekreft at sagbladet er justert slik at det ikke vil kutte dreieskiven.

### 1. Kutte et spor i vernet

Holder (A) har et vern (se Fig. 10) som du må skjære en rille i når du bruker verktøyet for første gang. Løsne 6 mm fingerbolten slik at du kan skyve vernet litt bakover.

Plasser et passende trestykke mot styringen og bordoverflaten og lås det fast med tvingen. Skyv motorhodet bakover til enden. Stram deretter skyvfestebryteren. Når sagen er slått på og bladet har nådd maks hastighet, skal hendelen senkes sakte slik at det sages et spor i vernet. (Se Fig. 21)

#### FORSIKTIG

Ikke sag ut sporet for raskt, fordi dette kan skade vernet. Ikke bruk glideskjæring for nothøvling.

## PRAKTISK ANVENDELSE

#### ADVARSEL

- For å unngå personskade må et arbeidsstykke aldri legges på eller tas av bordet når sagen går.
- Plasser aldri hendene eller andre kroppsdeler innenfor linjen ved siden av varselkiltet mens sagen går (se Fig. 9). Dette er svært farlig.

#### FORSIKTIG

- Det er farlig å fjerne eller montere arbeidsemnet mens sagbladet går.
- Spon på dreieskiven må fjernes etterhvert.
- Hvis det samler seg for mye spon, vil sagbladet stikke for mye ut av materialet som sages. Utvis stor varsomhet så ikke hånden eller annet kommer nær det ubeskyttede sagbladet.

#### 1. Bryter

Verktøyet starter ikke med mindre låseknappen trykkes inn mens bryteren trekkes bakover. Låseknappen kan kobles inn ved å trykke på den fra venstre.

Etter at bryteren er på vil sagbladet fortsette å være igang så lenge du trekker i bryteren, selv om du slipper opp låseknappen.

Når bryteren slippes opp, kobler låseknappen automatisk ut for å forhindre utilsiktet start av motoren.

#### ADVARSEL

Du må aldri låse låseknappen i nedtrykt stilling.

Å trekke tilbake bryteren vil da føre til at verktøyet plutselig starter, noe som kan føre til personskade.

Sett inn en hengelås gjennom hullet i bryteren for å forhindre uautorisert bruk av dette verktøyet.

#### 2. Bruke tvingeenheten (standardstyr) (Fig. 12)

- (1) Skrustikken kan monteres enten på venstre gjerde {Gjerde (B)} eller på høyre gjerde {Gjerde (A)}.
- (2) Skruholderen kan heves eller senkes etter høyden på arbeidsemnet.
- (3) Drei den øvre knotten for å låse arbeidsstykket forsvarlig i posisjon.

#### ADVARSEL

Arbeidsemnet må alltid festes forsvarlig med klemme eller skruestikke til vernet; ellers kan arbeidsemnet sprette av fra bordet og forårsake en ulykke.

#### FORSIKTIG

Bekreft alltid at motorhodet ikke er i kontakt med skruestikken når den senkes for å utføre en skjæreoperasjon. Flytt skrustikken til et sted hvor den ikke kommer i kontakt med sagbladet hvis det er fare for at den vil gjøre det.

### 3. Posisjonere bordinnlegget (Fig. 13)

Det er montert bordinnlett i sagbordet. Når verktøyet forlater fabrikk, er bordinnleggene montert slik at sagbladene ikke kommer i kontakt med dem. Gradene på undersiden av arbeidsstykket blir vesentlig redusert hvis bordinnlegget festes slik at åpningen mellom sideflaten på bordinnlegget og sagbladet blir så liten som mulig. Før du tar verktøyet i bruk skal du eliminere denne åpningen ifølge prosedyren nedenfor.

#### (1) Høyrevinkel saging

Løsne de tre 5 mm maskinskruene, og fest så bordinnlegget på venstre side og trekk midlertidig til de 5 mm maskinskruene i begge ender. Sett så fast et arbeidsstykke (cirka 200 mm bredt) ved hjelp av tvingeenheten og sag det over. Når du har rettet inn kuttflaten med kanten av bordinnlegget skal du trekke de 5 mm maskinskruene godt til i begge ender. Juster bordinnlegget på høyre side på samme måte.

#### (2) Venstre- og høyrefasvinkel saging.

Juster bordinnsatsen på samme måte som ved høyrevinkel saging.

### FORSIKTIG

Når du har justert bordinnlegget for rettvinglet saging vil innlegget i noen grad bli saget i hvis det brukes til fasvinkelsaging.

Når det er behov for fassaging, skal bordinnlegget justeres for fasvinkelsaging.

### 4. Bekreft for bruk av hjelpevern (A) (Fig. 14).

#### ADVARSEL

Når du kutter i høyre skjærevinkel, løsne 6 mm vingeskruen, skyv deretter undergjerdet (A) utover og fjern det. Hvis dette ikke gjøres, kan det føre til at hoveddelen eller sagbladet kommer i kontakt med undergjerdet (A) og forårsaker personskaade.

Dette elektroverktøyet er utstyrt med et hjelpevern (A). Ved rettvinglet saging og saging med venstrefasvinkel, bruk hjelpevernet (A). Da oppnår du stabil saging av materialer med stor bredde. Når du kutter i høyre skjærevinkel, løsne 6 mm vingeskruen, skyv deretter undergjerdet (A) utover og fjern det, som vist i Fig. 14.

### 5. Bekreft for bruk av hjelpevern (B) (Fig. 14).

#### ADVARSEL

Når du kutter i venstre skjærevinkel, løsne 6 mm vingeskruen, skyv deretter undergjerdet (B) utover. Hvis dette ikke gjøres, kan det føre til at hoveddelen eller sagbladet kommer i kontakt med undergjerdet (B) og forårsaker personskaade.

Dette elektroverktøyet er utstyrt med et hjelpevern (B). Ved rettvinglet saging og høyrefasvinkel saging, bruk hjelpevernet (B). Slik oppnår du stabil og kontrollert saging av materialer med stor bredde. Når du kutter i venstre skjærevinkel, løsne 6 mm vingeskruen, skyv deretter undergjerdet (B) utover, som vist i Fig. 14.

### 6. Installere underbordet (Fig. 15)

Bruk noe slik som en stålvinkel for å rette inn baseoverflatens øvre flater med underbordet. Juster underbordets vertikale nivå ved å dreie 8 mm høydejusteringsbolten. Etter justeringen festes håndtaket med 8 mm bolten på baksiden av basen og sikres med 6 mm vingebolten på underbordet.

### 7. Sage etter strek (Justere beskyttelsen)

#### (1) Rettvinglet saging

Løsne 6 mm fingerbolten og la tuppen av vernet komme i kontakt med arbeidsmenet.

Når du retter inn streken på arbeidsmenet etter kuttet på vernet, sages arbeidsmenet langs streken.

#### (2) Gjæresaging og compoundsaging (gjæresaging + fasvinkelsaging)

Når motorenheten senkes, heves det nedre vernet og sagbladet blir synlig.

Rett inn streken etter sagbladet.

### FORSIKTIG

Ved noen innrettinger når dreieskiven roterer, stikker vernet ut fra styringsoverflaten. Løsne 6 mm fingerbolten og skyv vernet tilbake til utgangsposisjonen. Løft aldri det nedre vernet når sagbladet roterer. Når du sager med en vinkel på 45° eller mer mot høyre, må du skyve vernet bakover.

Ellers vil vernet, hjelpevernet (A) og hjelpevernet (B) komme i kontakt med hjelpestyringen og føre til at sagingen blir unøyaktig, og det kan også føre til at vernet blir skadet.

### 8. Justere posisjon for laserlinje

Bruk av streker er enkelt med dette verktøyet, takket være lasermarkøren. Lasermarkøren tennes med en bryter (Fig. 16). Avhengig av sagingen du skal utføre, kan laserlinjen justeres til venstre for sagbredden (sagbladet) eller streken på høyre side. Laserlinjen er justert i forhold til bredden på sagbladet før verktøyet forlater fabrikk. Juster posisjon for sagblad og laserlinje ifølge punktene nedenfor slik at det passer for din bruk.

#### (1) Tenn lasermarkøren og lag et ca. 5 mm dypt spor i et arbeidsstykke som er ca. 20 mm høyt og 150 mm bredt. Hold fast arbeidsstykket med spor i ved hjelp av tvingen. Før kutting av spor, se "18. Prosedyre for sporsaging".

#### (2) Drei deretter på justeringen og flytt laserlinjen. (Hvis du dreier justeringen med klokken vil laserlinjen flytte seg til høyre, og hvis du dreier den mot klokken vil laserlinjen flytte seg til venstre.) Når du arbeider med strekinnetting med venstre side av sagbladet, skal du rette inn laserlinjen med venstre kant av sporet (Fig. 17). Ved strekinnetting med høyre side av sagbladet, skal du rette inn laserlinjen med høyre kant av sporet.

#### (3) Når du har justert posisjonen for laserlinjen skal du trekke en rettvinglet strek over arbeidsstykket og rette inn denne med laserlinjen. Når du retter inn streken, skal du skyve forsiktig på arbeidsstykket og feste det med tvingen nå laserlinjen ligger over streken. Lag et nytt spor og kontroller posisjonen for laserlinjen. Hvis du vil endre laserlinjens posisjon, skal du gjenta justeringene fra (1) til (3).

### ADVARSEL

○ Før pluggen settes i kontakten må du kontrollere at maskinen og lasermarkøren er avslått.

○ Pass godt på at du ikke kommer i nærheten av avtrekkerbryteren når du holder på med justering av posisjonen for laserlinjen, fordi pluggen står i kontakten under denne operasjonen.

Hvis avtrekkerbryteren trykkes inn uforvarende, vil sagbladet rotere og forårsake skade.

○ Lasermarkøren må ikke fjernes og brukes til andre formål.

### FORSIKTIG (Fig. 18)

○ Laserstråling - ikke se mot strålen.

○ Laserstråling på arbeidsbordet. Ikke se inn i strålen. Hvis øyet eksponeres direkte for laserstrålen, kan det bli skadd.

○ Ikke demonter enheten.

○ Ikke utsett lasermarkøren for kraftige støt (selve verktøyet). Det kan føre til at laserlinjens posisjon forskyver seg, skade på lasermarkøren og kortere levetid.

○ La lasermarkøren være påslått kun under sageoperasjonen. Hvis lasermarkøren står på over lang tid, kan det føre til kortere levetid.

○ Bruk av betjeningsenheter, justeringer eller prosedyrer som ikke er angitt her, kan føre til farlig eksponering for stråling.

**MERK**

- Saging ved bruk av strekkinnretning og laserlinje samtidig.
- Når strekkinnretningen og laserlinjen overlapper hverandre, vil ikke arbeidslyset påvirke hvor godt du ser linjen, slik at du oppnår stabile sagesforhold. Dette vil redusere sagefeil.
- Ved bruk utendørs eller nær et vindu kan det være vanskelig å se laserlinjen på grunn av sollyset. Under slike forhold må man forflytte seg til et sted hvor det ikke er direkte sollys.
- Kontroller at laserlinjen er riktig plassert regelmessig. Du kan kontrollere dette ved å trekke opp en rettlinjet strek på et arbeidsstykke med en høyde på ca. 20 mm og bredde på ca. 150 mm. Kontroller deretter at laserlinjen korresponderer med linjen du har tegnet opp. [Avvikelsen mellom streken som er trukket opp og laserlinjen skal være mindre enn bredden på streken du har trukket opp (0,5 mm)] (Fig. 19).

**9. Saging**

- (1) Slik vist i Fig. 20 tilsvarer bredden på sagbladet bredden på kuttet. Skyv derfor arbeidsstykket til høyre (sett fra operatørens side) når lengde (b) er nødvendig, eller til venstre når lengde (a) er nødvendig.
- Hvis du bruker en lasermarkør, skal laserlinjen rettes inn med venstre side på sagbladet, før streken som er trukket opp rettes inn med laserlinjen.
- (2) Når du har slått på bryteren og sagbladet roterer med maks. hastighet, skal du presse hendelen sakte ned mens du holder spaken (A) nede slik at sagbladet nærmer seg arbeidsstykket.
- (3) Når sagbladet kommer i kontakt med arbeidsstykket skal hendelen trykkes gradvis nedover slik at man sager nedover i arbeidsstykket.
- (4) Når arbeidsstykket er saget til riktig dybde, skal du slå av verktøyet og la sagbladet stoppe fullstendig før du løfter hendelen fra arbeidsstykket og lar det gå tilbake til utgangsposisjonen.

**FORSIKTIG**

- Maksimale dimensjoner for saging er angitt i tabellen "TEKNISKE DATA".
- Økt press på hendelen vil ikke øke sageshastigheten. Det er faktisk motsatt. For stort press kan føre til overbelastning av motoren og/eller mindre effektiv saging.
- Kontroller at avtrekkerbryteren står på AV og at pluggen er trukket ut av kontakten når verktøyet ikke er i bruk.
- Slå alltid av strømmen og la sagbladet stoppe helt før du hever hendelen fra arbeidsstykket. Hvis hendelen heves mens sagbladet fremdeles roterer, kan det avsagede stykket løse seg mot sagbladet slik at biter blir slyngnet ut og skaper en farlig situasjon.
- Når ett sagspor i en prosess med dypt sagspor er fullført, skal saken slås av og sagbladet skal stoppe helt før man hever hendelen og lar den gå tilbake til utgangsposisjon.
- Sørg alltid for å fjerne avskjært materiale fra sagbordet før du går videre til neste trinn.
- Saging og kutting over lengre perioder kan føre til overbelastning av motoren.
- Hvis motoren føles varm, ta en 10 minutters pause.

**10. Saging av smale arbeidsstykker (Pressaging) (Fig. 21)**

Skyv opphenget ned til holder (A) og trekk tilskyvelåseknappen (Fig. 2). Senk hendelen for å sage arbeidsstykket. Når verktøyet brukes på denne måten kan man sage arbeidsstykker ned til 107 × 107 mm.

**11. Saging av store arbeidsstykker (Fig. 22, 23)**

Det kan finnes tilfeller hvor komplett saging ikke kan utføres hvis arbeidsstykket er for tykt. Hvis dette er tilfelle, monter en hjelpe planke med 6 mm flathodete skruer og 6 mm muttere i de 7 mm hullene på anleggsflaten (to hull på hver side). (Fig. 22)  
Referer til "TEKNISKE DATA" for riktig tykkelse på hjelpe planken.

**MERK**

Ved saging av materiale på over 107 mm i høyde ved høyrevinkel saging, 70 mm ved venstrefasvinkel saging eller 45 mm i høyrefasvinkel, juster dybden på sagbladet slik at motorenheten ikke kommer i kontakt med arbeidsstykket.

For å justere nedre grensestilling på sagbladet, følg prosedyren vist i Fig. 23.

- (1) Senk motorenheten, drei 8 mm dybdejusteringsbolten og juster slik at det er mellom 2 og 3 mm klaring mellom den laveste posisjonen til motorenheten og overflaten på arbeidsstykket ved sagbladets nedre grensestilling hvor hodet til 8 mm dybdejusteringsbolten kommer i kontakt med gangjernnet.

**12. Sage bredde arbeidsstykker (Sirkelsaging) (Fig. 24)**

- (1) Materiale på opp til 107 mm i høyde og 312 mm i bredde: Løs opp skyvelåseknappen (A) (Fig. 2), grip håndtaket og skyv bladet forover. Deretter press håndtaket ned og skyv sagbladet tilbake for å sage materialet. Du kan kutte arbeidsstykker opp til 107 mm i høyde og 312 mm i bredde.
- (2) Materiale på opp til 120 mm i høyde og 260 mm i bredde: Arbeidsstykker på opp til 120 mm i høyde og 260 mm i bredde kan kuttes på samme måte som vist over i paragraf 15-(1).

**FORSIKTIG**

- Når du sager et materiale på 120 mm i høyde, juster nedre grensestilling for motorenheten slik at mellomrommet mellom den nederste delen av motorenheten og arbeidsstykket er mellom 2 og 3 mm ved nedre grensestilling.
- Hvis håndtaket presses ned skjevt eller for hardt kan dette føre til vibrasjoner i sagbladet. Dette kan føre til kuttmerker i materialet og dermed redusere kuttkvaliteten.
- Press håndtaket varsomt og forsiktig ned for å unngå dette.
- Ved skyvende saging skal håndtaket skyves varsomt tilbake i en jevn bevegelse. Hvis du stopper bevegelsen mens du sager, vil dette føre til uønskede kuttmerker på arbeidsstykket.

**ADVARSEL**

- For skyvende saging, følg prosedyrene.
- Skyvende saging i skjærretning mot operatøren er veldig farlig fordi sagbladet plutselig kan ta tak og løfte saken fra arbeidsstykket. Derfor, skyv alltid håndtaket fra operatøren.
- Skyv alltid motorenheten helt tilbake etter hvert utført kutt for å forhindre skader.
- Plasser aldri hånden på sidehåndtaket mens du bruker saken fordi sagbladet er nært sidehåndtaket når motorenheten presses ned.

**13. Prosedyrer for gjæresaging**

- (1) Løsne sidehendelen og trekk opp spaken for vinkelstopperne. Juster deretter sagbordet inntil indikatoren viser ønsket innstilling på gjæringsskalaen (Fig. 25).
- (2) Stram til sidehendelen igjen for å feste sagbordet i ønsket posisjon.
- (3) Gjæringsskalaen viser både sagesvinkel på vinkelskalaen og stigningen på stigningsskalaen.
- (4) Stigningen, som er forholdet mellom høyden og grunnlinjen på trekantstykket som skal fjernes, kan brukes ved innstilling av gjæringsskalaen i stedet for sagesvinkel, hvis ønskelig.
- Hvis man skal sage arbeidsstykket med en stigning på 2/10, stiller man inn indikatoren tilsvarende.

**MERK**

- Stoppunktet er lagt inn til høyre og venstre for 0° senterinnstilling, ved 15°, 22,5°, 30° og 45° innstilling. Kontroller at gjæringsskalaen og spissen på indikatoren er riktig innrettet.

## Norsk

- Bruk av sagen med gjæringskalaen og indikatoren feil innrettet, eller uten at sidehendelen er skikkelig låst, vil føre til dårlig presisjon ved saging.

### 14. Prosedyrer ved fassaging (Fig. 26)

- (1) Løse låsespaken og gi sagbladet en fasninkel til venstre eller høyre. Når du vipper motorenheten over mot høyre, skal du trekke festepinnen (A) bakover. Låsespaken kan frigjøres og dreies til ny stilling. Når den kommer i kontakt med arbeidsbenken og hovedenheten, skal låsespaken trekkes i pilens retning som vist i Fig. 26, og retningen på låsespaken kan endres.
- (2) Juster fasninkelen til ønsket innstilling ved hjelp av fasninkelskalaen og indikatoren, og lås deretter låsespaken.

### ADVARSEL

Når arbeidsstykket er festet på høyre eller venstre side av bladet, vil det korte avsagde stykket bli liggende igjen på høyre eller venstre side av sagbladet. Slå alltid av strømmen og la sagbladet stoppe helt før du hever hendelen fra arbeidsstykket.

Hvis hendelen heves mens sagbladet fremdeles roterer, kan det avsagede stykket låse seg mot sagbladet slik at biter blir slynget ut og skaper en farlig situasjon.

Hvis du stopper halvveis under fassaging, må du flytte motorhodet tilbake til utgangsstillingen før du fortsetter sagingen.

Hvis du fortsetter å sage uten å flytte motorhodet tilbake til utgangsstillingen, vil sikkerhetsdekslet hekte seg fast i sporet du har kuttet i arbeidsstykket og komme i kontakt med sagbladet.

### FORSIKTIG

Når du sager et 75 mm høyt arbeidsstykke i 45° venstre gjæringsvinkel eller et 50 mm høyt arbeidsstykke i 45° høyre gjæringsvinkel, juster nedre grensestillingen for motorenheten slik at mellomrommet mellom den nederste delen av motorenheten og arbeidsstykket er mellom 2 og 3 mm ved nedre grensestilling. (Ref. til "11 Kontroll av sagbladets nedre grensestilling" på side 139)

### 15. Prosedyre for compoundsaging

Compoundsaging kan utføres ved å følge instruksjonene i avsnittene 13 og 14 ovenfor. Maksimale dimensjoner for compoundsaging finnes i tabellen "TEKNISKE DATA".

### FORSIKTIG

Hold alltid fast arbeidsstykket med høyre eller venstre hånd og sag det ved å skyve den runde delen av sagen bakover med den andre hånden.

Det er meget farlig å dreie sagbordet til venstre under compoundsaging fordi sagbladet kan komme i kontakt med hånden som holder på arbeidsstykket.

Ved kombinert saging (vinkel + skråkant) med venstre skråkant, skyv undergjerdet (B) utover, og begynn å skjære.

Ved kombinert saging (vinkel + skråkant) med høyre skråkant, fjern undergjerdet (A), og begynn å skjære.

### 16. Saging av lange materialer

Ved saging av lange materialer skal man bruke en ekstra understøttelse som har samme høyde som holderen og sagbordet.

Kapasitet: tremateriale (B × H × L)  
300 mm × 45 mm × 1300 mm, eller  
180 mm × 25 mm × 2000 mm

### 17. Bruk av kronetvinge, kronestopper (L) og (R) (tilleggsutstyr)

- (1) Kronestopper (L) og (R) (tilleggsutstyr) gir enklere saging med kronen uten tilting av sagbladet. Monter dem på begge sider av foten som vist i Fig. 27. Sett dem inn og trekk til 6 mm fingerbolter for å feste kronestopperne.

- (2) Kronetvingen (B) (tilleggsutstyr) kan monteres enten på venstre styring (styring (B)) eller høyre styring (styring (A)). Den kan tilpasses til helningen på kronen og tvingen presses ned.

Trekk deretter til den øvre knotten ved behov, for å feste kronen godt i stilling. For å heve eller senke skruestikken, begynn med å løse den sekskantede skruen for stikkontakt.

Når du har justert høyden skal den 6 mm vingebolten trekkes godt til, og så skal øvre knott dreies, ved behov, for å låse kronen forsvarlig i posisjon (Fig. 28).

Plasser kronen med sin VEGGANLEGGSKANT mot styringen, og TAKANLEGGSKANTEN mot kronestopperne som vist i Fig. 28. Juster kronestopperne etter størrelsen på kronen. Trekk til de 6 mm vingeboltene for å feste kronestopperne. Se i nedre tabell for å finne gjæringsvinkel.

Bruk hjelpestyringen (A) for å feste kronen ytterligere (Fig. 11).

### ADVARSEL

Fest alltid kronen godt til styringen, eller kan den bli slynget vekk fra bordet og forårsake personskader. Ikke utfør fassaging. Hovedenheten eller sagbladet kan komme i kontakt med hjelpestyringen og føre til personskade.

### FORSIKTIG

Kontroller alltid at motorhodet ikke kommer i kontakt med kronetvingen når det senkes ned for saging. Hvis det er fare for at dette kan skje, løsne den sekskantede skruen for stikkontakt og flytt skruestikken slik at den ikke vil komme i kontakt med sagbladet

### 18. Prosedyre for sporsaging

Det kan sages spor i arbeidsstykket ved å justere den 6 mm dybdejusteringsbolten (Fig. 29).

- (1) Drei stopper holderen som vist i Fig. 30. Senk motorenheten og dreii 6 mm dybdejusteringsbolten for hånd. (Hvor hode til dybdejusteringsbolten er i kontakt med gangjernet.)
- (2) Juster til ønsket sagdybde ved å justere avstanden mellom sagbladet og bordets overflate (Fig. 29).

### MERK

Når man sager ett enkelt spor i enden av arbeidsstykket, skal den overfløydige delen fjernes med et stemjern.

### 19. Bruk av støvpose (standardutstyr) (Fig. 31)

- (1) Koble støvposen med elektroverktøytens kanal.
- (2) Når støvposen har blitt fylt opp med sagflis, vil støvblåse ut av støvposen når sagbladet roterer. Kontroller støvposen regelmessig og tøm den før den blir full.
- (3) Under fas- og gjæringsaging skal du feste støvposen i rett vinkel i forhold til verktøyfotens overflate.

### 20. Koble til støvavtrekket (selges separat) (Fig. 32)

Ikke pust inn det skadelige støvet som oppstår under saging.

Støvet kan være helsefarlig for deg selv og folk i nærheten. Bruk av støvavtrekket kan redusere faren i forbindelse med støv.

Ved å koble til støvavtrekket via adapteren, leddet og støvoppsamlingsadapteren, kan det meste av støvet bli samlet opp.

Koble støvavtrekket til adapteren.

- (1) Koble til i rekkefølge: slange (innv. diam. 38 mm × 3 m lengde) og adapter (standardutstyr for støvavtrekket) ledd (ekstrautstyr) og støvoppsamlingsadapter (ekstrautstyr) til elektroverktøytens kanal. Koble til ved å trykke i pilens retning. (Fig. 32) Støvoppsamlingsadapteren (ekstrautstyr) festes til kanalen med en slangeklemme (ekstrautstyr).

## MONTERING OG DEMONTERING AV SAGBLAD

### ADVARSEL

For å hindre ulykker og personskader skalavtrekkerbryteren slås av og pluggen trekkes ut avkontaktet før man demonterer eller monterer sagbladet.

#### 1. Montere sagbladet (Fig. 33)

- (1) Bruk nøkkelen til å løse den 5 mm skruen som fester spindeldekselet, og ta deretter av dekselet.
- (2) Trykk inn spindellåsen og løsne 10 mm bolten med 17 mm skiftenøkkelen (standardtilbehør). Siden 10 mm bolten er tredd mot venstre, løsne den ved å dreie den mot høyre.

### MERK

Hvis spindellåsen ikke kan enkelt trykkes inn for å låse spindelen, dreier 10 mm bolten med 17 mm skiftenøkkelen (standardtilbehør) mens du legger press på spindellåsen. Sagbladspindelen er låst når spindellåsen trykkes inn.

- (3) Fjern bolten og skiven (D).
- (4) Løft nedre vern og monter sagbladet.

### ADVARSEL

Ved montering av sagbladet må du kontrollere at merkene for rotasjonsretningen på sagbladet og girkassen stemmer med hverandre (Fig. 1).

- (5) Rengjør skiven (B) og 10 mm bolten grundig, og monter dem på sagbladspindelen.
- (6) Trykk på spindellåsen og stram 10 mm bolten ved å dreie den mot venstre med standardtilbehøret (17 mm skiftenøkkelen).
- (7) Drei spindeldekselet inntil kroken i spindeldekselet står i sin opprinnelige stilling. Trekk deretter til den 6 mm bolten.

### FORSIKTIG

- En støv guide er installert bak gangjernet. Ikke kom i kontakt med støv guiden når du fjerner eller installerer sagbladet da dette kan skade eller ødelegge bladets tagger.
- Trekk til 10 mm bolten slik at den ikke løsner nå saken er i bruk.
- Kontroller at 10 mm bolten er godt tiltrukket før elektroverktøyet startes.
- Kontroller at nedre vern er i lukket stilling.

#### 2. Demontering av sagblad

Sagbladet demonteres ved å bruke omvendt rekkefølge i forhold til monteringsrekkefølgen i avsnitt 1. ovenfor. Sagbladet kan lett fjernes når man har løftet opp nedre vern.

### FORSIKTIG

Prøv aldri å montere sagblader med diameter som ligger utenfor diameterområdet 305 mm.

## TRANSPORT AV HOVEDDELEN

Skrutvingen kan falle i bakken under transport. Fjern tvingen eller legg et trestykke mellom tvingen for å sikre den.

Slipp hodet og sett inn låsestiften (se side 139, "Frigjøre låsepinne").

Skru også inn glidebryteren slik at hengselen er plassert slik at den treffer holderen (A), og fest hodet.

Vri og løsne sidehåndtaket, drei dreieskiven så langt til høyre som den går, og fest dreieskiven ved å dreie håndtaket til fast posisjon. Dette vil gjøre hoveddelen enda mer kompakt. Ved transport av hoveddelen, bær den i armene, og hold grepet på basen med begge hender.

Ved transport med to personer, bør hver person bruke begge hender til å holde bærehåndtaket, sidehåndtaket og basegrepet.

## VEDLIKEHOLD OG INSPEKSJON

### ADVARSEL

Motorkraften overføres til sagbladet ved hjelp av en Poly-V-reim. Hvis Poly-V-reimen overbelastes, vil overbelastningsvernet redusere strømmen slik at motoren stopper.

Hvis imidlertid operatøren reduserer overbelastningen, vil maskinen i løpet av kort tid gradvis gå tilbake til opprinnelig drift.

Rapporter til kvalifisert personell så raskt som mulig hvis du oppdager feil på maskinen, vernene eller sagbladet.

#### 1. Inspeksjon av sagbladet

Skift alltid ut sagbladet umiddelbart dersom det er antydning til slitasje eller skade på bladet.

Et skadd sagblad kan forårsake personskade, mens et slitt sagblad vil redusere effektiviteten og overbelaste motoren.

### FORSIKTIG

Bruk aldri et sløvt sagblad. Med et sløvt sagblad vil det være nødvendig å bruke mer kraft på håndtaket, som vil gjøre verktøyet mindre sikkert å bruke.

#### 2. Inspeksjon av monteringskruer

Inspiser monteringskruene regelmessig og sørg for at de alltid er tilstrekkelig tiltrukket. Hvis noen av skruene skulle være løse, må de strammes omgående. Hvis dette ikke gjøres vil det medføre stor farerisiko.

#### 3. Inspeksjon av kullbørstene (Fig. 35)

Motoren bruker kullbørster som er forbruksvarer. Siden særlig nedslitte kullbørster kan resultere i motortrøbbel, må kullbørsten skiftes ut med en ny når den er slitt ned til eller nær "slitasjegrensen". I tillegg må kullbørstene alltid holdes rene og de skal kunne bevege seg fritt inni børsteholderne.

#### 4. Utskifting av kullbørster (Fig. 35)

Demonter børstehetten med et minuskrujern. Kullbørstene er nå lett å fjerne.

#### 5. Vedlikehold av motoren

Motorens vikling er selve "hertet" i elektroverktøyet. Utvis stor varsomhet så ikke viklingen kommer til skade og/eller utsettes for vann eller olje.

#### 6. Bytte nettkabel

Hvis strømkabelen er skadet, må verktøyet returneres til et autorisert HiKOKI-verksted for å bytte ledningen.

#### 7. Inspeksjon av nedre vern for riktig bruk

Før du bruker verktøyet må du kontrollere at det nedre vernet (Fig. 6) er i god stand og at det kan bevegges som det skal.

Bruk aldri verktøyet med mindre det nedre vernet fungerer som det skal og er i god driftsmessig stand.

#### 8. Oppbevaring

Når du er ferdig med å bruke verktøyet, må du gjøre følgende:

- (1) Slå startbryteren AV.
- (2) Trekk støpslet ut fra veggkontakten. Når verktøyet ikke er i bruk skal det oppbevares på et tørt sted utlignende for barn.

#### 9. Bytte av vern

Etter lang tids bruk kan bladsporet i vernet utvide seg og kreve utskifting. Hvis sporet har utvidet seg, bytt til nytt vern (Fig. 32). Etter utskifting, lag et spor i vernet. Vis til "FØR DU SKJÆRER 1. Kutte et spor i vernet" på side 139.

#### 10. Smøring

Smør følgende skyveflater en gang i måneden så elektroverktøyet holdes i god driftsstand i lang tid. Det anbefales bruk av maskinolje.

##### Smørepunkter:

- \* Roterende del av gangjern
- \* Roterende del av holder (A)
- \* Roterende del av emnets skruestik

# Norsk

## 11. Rengjøring

Med jevne mellomrom bør spon og annet avfall fjernes fra verktøyetsoverflate med en klut som er fuktet med såpevann. For å unngå motorsvikt, må verktøyet ikke utsettes for vann eller olje.

Hvis laserlinjen blir utydelig fordi spon eller likende materiale har festet seg til vinduet på lasermarkøren, må du tørke av vinduet med en tørr klut eller en klut som er fuktet med såpevann, e.l.

Rengjør maskinen, kanalen og den nedre beskyttelsen ved å blåse med tørr luft fra en trykkluftpistol eller annet verktøy. (Fig. 36)

Den angitte støynivåverdien er målt i samsvar med en standard testmetode, og kan brukes til å sammenligne ett verktøy med et annet, Den kan også brukes som en foreløpig estimering av eksponering.

### ADVARSEL

- Støytutslippene under selve bruken av verktøyet kan avvike fra de angitte verdiene, avhengig av hvordan verktøyet brukes, spesielt hva slags arbeidsstykke som behandles.
- Identifiser sikkerhetstiltak basert på hvor utsatt brukeren vil være under de gjeldende bruksforholdene, for å beskytte brukeren (vurdert i forhold til bruken, som hvor mange ganger maskinen er slått på eller av og tomgangskjøring i tillegg til aktiv bruk).

## VELGE TILBEHØR

Tilbehøret for denne maskinen er listet opp på side 278.

## FORSIKTIG

Reparasjoner, modifikasjoner og inspeksjon av HiKOKI elektroverktøy må utføres av et HiKOKI autorisert serviceverksted.

Spesielt må laser-enheten vedlikeholdes av en autorisert representant for laser-produsenten.

Sørg for at reparasjon av laser-enhet utføres av HiKOKI-godkjente servicesentre.

Sikkerhetsregler og normer som gjelder for det enkelte land, må overholdes ved drift og vedlikehold av elektroverktøy.

## GARANTI

Vigaranterer HiKOKI elektroverktøy i samsvar med lovfestet/landsspesifikke forskrifter. Denne garantien dekker ikke feil eller skader på grunn av misbruk, vanstell, eller normal slitasje. I tilfelle av klage, vennligst send elektroverktøyet, ikke demontert, med GARANTISERTIFIKATET som finnes på slutten av denne brukerveiledningen, til et autorisert HiKOKI-verksted.

## MERK

Grunnet HiKOKI's kontinuerlige forsknings- og utviklingsprogram, forbeholder vi oss retten til å foreta endringer i de tekniske data i denne bruksanvisningen.

## Informasjon om luftbårne lyder eller vibrasjoner

De målte verdiene ble fastsatt i samsvar med EN62841 og ISO 4871.

Målt A-veid lydteffektivnivå: 105 dB (A).

Målt A-veid lydtryknivå: 92 dB (A).

Usikkerhet K: 3 dB (A).

Bruk hørselvern.

## Informasjon om strømtilførselsystemet som skal brukes med elektroverktøy som tilføres spenning på 230 V~

Vekslingsoperasjoner i elektriske apparater forårsaker spenningsvariasjoner.

Betjeningen av dette verktøyet under dårlige strømforhold, kan ha negativ innvirkning på driften av andre elektriske apparater.

Med en nettimpedans som tilsvarer eller er mindre enn 0,29 Ohms, vil det sannsynligvis ikke oppstå negative virkninger. Den maksimale nettimpedansen som vanligvis er tillatt, vil ikke overskrides når en sidelinje til strømuttaket mates fra en koplesboks med en brukskapasitet på 25 ampere eller høyere.

Hvis det skulle forekomme strømbrydd eller når støpselet rekkes ut, må bryteren omgående stilles på OFF. Dette forhindrer utkontrollert gjenoppstartning.



## YLEISET SÄHKÖTYÖKALUA KOSKEVAT TURVALLISUUSVAROITUKSET

### ⚠️ VAROITUS

Lue kaikki tämän sähkötyökalun mukana toimitetut turvallisuusvaroitukset, ohjeet, kuvat ja tekniset tiedot. Alla olevien ohjeiden noudattamatta jättäminen voi aiheuttaa sähköiskun, tulipalon ja/tai vakavan loukkaantumisen.

Säilytä kaikki varoitukset ja ohjeet tulevaa käyttöä varten.

Varoituksissa mainittu ”sähkötyökalu”-sana merkitsee verkkovirtakäyttöistä (johdollista) sähkötyökalua tai akkukäyttöistä (johdotonta) sähkötyökalua.

#### 1) Työskentelyalueen turvallisuus

- Pidä työskentelyalue siistinä ja hyvin valaistuna.**  
Ongelmia sattuu herkemmin epäsiistissä tai pimeässä ympäristössä.
- Älä käytä sähkötyökaluja räjähdysvaarallisissa paikoissa, kuten paikoissa, joissa on herkästi syttyviä nesteitä, kaasuja tai pölyä.**  
Sähkötyökaluista lähtevät kipinät voivat sytyttää pölyn tai höyryä.
- Pidä lapset ja sivulliset pois lähetyiltä, kun käytät sähkötyökalua.**  
Häiriötekijät voivat aiheuttaa laitteen hallinnan menetyksen.

#### 2) Sähköturvallisuus

- Sähkötyökalun pistoke on yhdistettävä oikeanlaisen pistorasiaan. Älä koskaan muunna pistoketta mitenkään. Älä käytä sovittipistokkeita yhdessä maadoitettujen sähkötyökalujen kanssa.**  
Muuntelemattomien pistokkeiden ja oikeanlaisten pistorasioiden käyttäminen vähentää sähköiskun vaaraa.
- Vältä koskettamasta maadoitettuihin pintoihin, kuten putkiin, lämpöpattereihin, liesiin ja jääkaappeihin.**  
Sähköiskun vaara on suurempi, jos kehosi on maadoitettu.
- Älä altista sähkötyökaluja sateelle tai kosteudelle.**  
Sähköiskun vaara lisääntyy, jos sähkötyökaluun pääsee vettä.
- Älä käytä johtoa väärin. Älä kannna tai vedä sähkötyökalua johdon varassa tai irrota pistoketta vetämällä johdosta.**  
Pidä johto erillään kuumuudesta, öljystä, terävistä kulumista tai liikkuvista osista.  
Sähköjohdon vahingoittuminen tai sotkeutuminen lisää sähköiskun vaaraa.
- Jos käytät sähkötyökalua ulkona, käytä ulkokäyttöön sopivaa jatkojohtoa.**  
Ulkokäyttöön sopivan sähköjohdon käyttäminen vähentää sähköiskun vaaraa.
- Jos sähkötyökalun käyttö kosteassa paikassa on välttämätöntä, käytä vikavirtalaitteella (RCD) suojattua virtälähdettä.**  
RCD:n käyttö vähentää sähköiskun vaaraa.

#### 3) Henkilökohtainen turvallisuus

- Keskity työhön, ole huolellinen ja käytä sähkötyökalua harkiten.**  
Älä käytä sähkötyökalua väsyneenä tai alkoholin, lääkkeiden tai huumeiden vaikutuksen alaisena.  
Keskeyttämisen herpaantuminen pieneksikin hetkeksi voi aiheuttaa vakavan henkilövahingon.

- Käytä henkilökohtaisia suojavarusteita. Käytä aina suojalaseja.**  
Suojavarusteiden, kuten hengityssuojaimen, liukumattomien turvakengien, suojakypärän tai kuulosuojaimien, käyttö tarkoituskeskustelussa on osuhteissa vähentää henkilövahinkoja.
  - Estä koneen tahaton käynnistyminen.**  
Varmista, että virtakytkin on pois päältä ennen virtalähteeseen ja/tai akkuun yhdistämistä sekä ennen työkalun nostamista tai kantamista.  
Sähkötyökalujen kantaminen, kun sormi on virtakytkimellä, tai virran kytkeminen sähkötyökaluihin, joiden virtakytkin on päällä, lisää onnettomuusriskiä.
  - Poista säätöön tarvitut avaimet tai vääntimet sähkötyökalusta ennen sen käynnistämistä.**  
Sähkötyökalun pyöryään osaan jätetty väännin tai avain voi aiheuttaa henkilövahingon.
  - Älä kurkottele. Seiso aina vakaasti tasapainossa.**  
Tällöin sähkötyökalu on helpompi hallita odottamattomissa tilanteissa.
  - Käytä sopivia vaatteita. Älä käytä liian löysiä vaatteita tai koruja. Pidä hiukset ja vaatteet poissa liikkuvista osista.**  
Löysät vaatteet, korut ja pitkät hiukset voivat tarttua liikkuviin osiin.
  - Jos laitteeseen voi yhdistää pölynsuodatus- ja keräyslisaalaitteen, varmista, että ne yhdistetään ja että niitä käytetään oikein.**  
Pölynkeräyksen käyttö voi vähentää pölyyn liittyviä vaaratilanteita.
  - Vaikka olisit tottunut työkalujen käyttäjä, älä sivuuta työkalun turvallisuusperiaatteita.**  
Huolimaton toiminta voi aiheuttaa vakavia vammoja sekunnin murto-osassa.
- 4) Sähkötyökalujen käyttäminen ja niiden hoitaminen
- Älä pakota sähkötyökalua. Käytä tarkoitukseen soveltuvaa sähkötyökalua.**  
Oikea sähkötyökalu selviytyy tehtävästä paremmin ja turvallisemmin toimiessaan oikealla teholla.
  - Älä käytä sähkötyökalua, jos se ei käynnisty tai sammu virtakytkimestä.**  
Sähkötyökalut, joita ei voi hallita virtakytkimen avulla, ovat vaarallisia, ja ne on korjattava.
  - Irrota pistoke virtalähteestä ja/tai poista mahdollisesti irrotettavissa oleva akku sähkötyökalusta ennen säätöjen tekemistä, varusteiden vaihtamista tai sähkötyökalujen varastoinnista.**  
Nämä ennakoivat turvatoimet vähentävät sähkötyökalun tahattoman käynnistymisen vaaraa.
  - Säilytä käyttämättömät sähkötyökalut lasten ulottumattomissa äläkä anna sellaisten henkilöiden käyttää sähkötyökaluja, jotka eivät ole perehtyneet niihin tai näihin ohjeisiin.**  
Sähkötyökalut ovat vaarallisia kokemattomien henkilöiden käsissä.
  - Huolla sähkötyökalut ja varusteet.** Tarkista liikkuvien osien kiinnitykset ja kohdistukset, osien eheys ja muut sähkötyökalujen toimintaan vaikuttavat tekijät. Jos sähkötyökalu on vahingoittunut, korjauta se ennen käyttämistä.  
Puutteellisesti huolletut sähkötyökalut aiheuttavat paljon onnettomuuksia.
  - Pidä leikkuutyökalut terävinä ja puhtaina.**  
Oikein huolletut leikkuutyökalut, joissa on terävät leikkuupinnat, tarttuvat harvemmin kiinni, ja niiden hallinta on helpompaa.
  - Käytä sähkötyökalua, varusteita ja työkalun teriä jne. näiden ohjeiden mukaisesti ja ota huomioon työskentelyolosuhteet ja tehtävä työ.**

# Suomi

Jos sähkötyökälyä käytetään toimintoihin, joihin sitä ei ole tarkoitettu, voi syntyä vaaratilanteita.

- h) Pidä kahvat ja tarttumapinnat kuivina ja puhtaina öljystä ja rasvasta.

Liukkaat kahvat ja tarttumapinnat eivät mahdollista työkalun turvallista käsittelyä ja hallintaa odottamattomissa tilanteissa.

## 5) Huolto

- a) Anna sähkötyökalu huollettavaksi valtuutetulle henkilölle, joka käyttää alkuperäisiä osia vastaavia varaosia.

Näin sähkötyökalu pysyy turvallisena.

## TURVATOIMET

Pidä lapset ja mielentilaltaan epävakaa henkilöt poissa laitteen lähetyiltä.

Kun työkalua ei käytetä, se on säilytettävä poissa lasten ja mielentilaltaan epävakaiden henkilöiden ulottuvilta.

## TURVALLISUUSOHJEET KAIKILLE JIIRISAHOILLE

- a) Jiirisahat on tarkoitettu puun tai puun kaltaisten tuotteiden sahaamiseen, eikä niitä voi käyttää katkaisuhiomalevyjen kanssa rautamateriaalien, kuten teräselvjen, tankojen, niittien jne. leikkaamiseen

Hiomapöly aiheuttaa liikkuvien osien, kuten alasuojuksen, jumiutumisen. Katkaisuhionnasta aiheutuvat kipinäet polttavat alasuojusta, leikkausuraa ja muita muoviosia.

- b) Tue työkappale pidikkeillä aina kun se on mahdollista. Jos työkappaletta kannatellaan käsin, käsi on aina pidettävä vähintään 100 mm:n etäisyydellä sahanterän molemmilta puolilta. Älä käytä tätä sahaa sahataksesi kappaleita, jotka ovat liian pieniä pideltäväksi käsin tai kiinnitettäväksi turvallisesti.

Käden asettaminen liian lähelle sahanterää lisää terään koskemisesta aiheutuvan henkilövahingon vaaraa.

- c) Työkappaleen on oltava paikoillaan ja kiinnitettynä pidikkeillä tai se on pidettävä sekä suojaa että työtasoa vasten. Älä syötä työkappaletta terään tai leikkaa "vapaalla kädellä" millään tavalla.

Vapaat tai liikkuvat työkappaleet voivat sinkoutua suurella nopeudella ja aiheuttaa henkilövahinkoja.

- d) Paina sahaa työkappaleen läpi. Suorita leikkaus nostamalla sahan päätä ja vetämällä sitä ulos työkappaleen päältä leikkaamatta ja käynnistä sitten moottori, paina sahan päätä alas ja työnnä sahaa työkappaleen läpi.

Jos leikkaat vetoliikkeen aikana, sahanterä todennäköisesti nousee työkappaleen päälle ja teräkokonano syöksyy voimakkaasti kohti käyttäjää.

- e) Älä koskaan vie kättä suunnitellun leikkauslinjan yli sahanterän etu- tai takapuolelta.

Työkappaleen tukeminen "kädet ristissä" (ts. pitämällä työkappaletta sahanterän oikealla puolella vasemmalla kädellä tai päinvastoin) on erittäin vaarallista.

- f) Älä kurota suojuksen taakse kummallakaan kädellä lähemmäksi kuin 100 mm:n päähän sahanterän molemmilta puolilta poistaaksesi puupaloja tai mistään muusta syystä, kun terä pyörii.

Pyörivän sahanterän ja käsin välinen etäisyys ei välttämättä ole ilmeinen, ja saatat loukkaantua vakavasti.

- g) Tarkista työkappale ennen sahaamista. Jos työkappale on taipunut tai vääntynyt, kiinnitä se niin, että ulkopuolen taipunut pinta on kohti suojusta. Varmista aina, ettei työkappaleen, suojuksen ja pöydän väliin jää aukkoa leikkauslinjan kohdalle.

Taipuneet tai vääntyneet työkappaleet voivat kiertyä tai liikkua, ja ne saattavat aiheuttaa laatan taipumista pyörivän sahanterässä leikatessa. Työkappaleessa ei saa olla nauloja tai vieraita esineitä.

- h) Älä käytä sahaa, ennen kuin pöytä on tyhjä työkaluista, puulastuista jne., lukuun ottamatta työkappaletta.

Pienet roskat tai irtonaiset puukappaleet tai muut esineet, jotka koskettavat pyörivää terää, voivat sinkoutua suurella nopeudella.

- i) Saha vain yksi työkappale kerrallaan.

Pinottuja työkappaleita ei voida kiinnittää tai tukea riittävästi, ja ne voivat sitoa terän tai siirtyä sahausken aikana.

- j) Varmista, että jiirisaha on kiinnitetty tai sijoitettu tasaiselle ja tukevalle työtasolle ennen käyttöä.

Tasainen ja tukeva työtaso vähentää riskiä, että jiirisaha muuttuu epävakaaaksi.

- k) Suunnittele työsi. Joka kerta, kun muutat vinokulman tai viistekulman asetusta, varmista, että säädettävä suojus on säädetty oikein työkappaleen tukemiseksi ja ettei se häiritse terää tai vartiointijärjestelmää.

Liikuta sahanterää yhden kokonaisen simuloitun leikkauskuvion läpi varmistaaksesi, ettei se häiritse tai vaurioita suojusta, kytkemättä työkalua vielä asentoon "ON" ja kun työkappale ei ole pöydällä.

- l) Järjestä riittävästi tukea, kuten pöydän pidennyksiä, sahapukkeja jne. sellaista työkappaletta varten, joka on leveämpi tai pidempi kuin pöytälevy.

Työkappaleet, jotka ovat jiirisahaa pidempiä tai leveämpiä, voivat kaatua, jos niitä ei ole tuettu tukevasti. Jos leikattu kappale tai työkappale kaatuu, se voi nostaa alasuojuksen, tai se voi sinkoutua pyörivän terän liikkeestä.

- m) Älä korvaa pöydän lisäosaa tai lisätukea toisella henkilöllä.

Työkappaleen epävakaa tuki voi aiheuttaa terän jumiutumisen tai työkappaleen siirtymisen leikkauslaitteen aikana, mikä vetää sahaajan ja avustajan pyörivään terään.

- n) Leikattu kappale ei saa juuttua pyörivään sahanterään eikä sitä saa painaa millään tavoin sitä vasten.

Jos sitä rajoitetaan esim. käyttämällä pituuspysäytystä, leikattu kappale saattaa kiilautua terää vasten ja sinkoutua voimakkaasti.

- o) Käytä aina pidikettä tai kiinnitystä, joka on suunniteltu tukemaan kunnolla pyöreitä materiaaleja kuten tankoja ja putkia.

Tangoilla on taipumus pyöriä leikatessa, minkä aiheuttaa terän "puuremistä" vetää työn sekä kätesi terään.

- p) Anna terän saavuttaa täysi nopeus ennen työkappaleen koskettamista.

Tämä vähentää työkappaleen sinkoutumisen riskiä.

- q) Jos työkappale tai terä juuttuu kiinni, kytke jiirisaha pois päältä. Odota, että kaikki liikkuvat osat pysähtyvät ja irrota pistoke virtalähteestä ja/ tai poista akkupakkas. Pyri sitten irrottamaan juuttunut materiaali.

Juuttuneen työkappaleen sahaamisen jatkaminen kanssa saattaa johtaa hallinnan menetykseen tai jiirisahan vaurioitumiseen.

- r) Viimeistelyäsi leikkauksen vapautta katkaisin, pidä sahan päätä alhaalla ja odota terän pysähtymistä ennen poisleikatun osan irrottamista.

Kädellä kurottaminen pyörivän terän lähelle on vaarallista.

- s) Pidä kahvasta tiukasti kiinni, kun suoritat keskeneräistä leikkausta tai kun vapautat kytkimen ennen kuin sahan pää on kokonaan ala-asennossa. Sahan jarrutusliike voi aiheuttaa vetää sahan päätä äkillisesti alaspäin ja aiheuttaa loukkaantumisvaaran.

## HUOMATTAVA LIUKUTOIMINNOLLA VARUSTETTUA KATKAISU- JA JIIRISAHAA KÄYTETTÄESSÄ

- Pidä koneen ympärillä oleva lattiapinta tasaisena ja siivoa aina pois kaikki irtoneiset ainekset kuten lastut ja leikatessa pois pudonneet puupalaset.
- Käytä aina hyvää yleis- ja paikallisvalaistusta.
- Älä käytä sähkötyökaluja muuhun kuin käyttöohjeissa mainittuun tarkoitukseen.
- Laitte on korjautettava aina ainoastaan valtuutetussa huoltoliikkeessä. Valmistaja ei vastaa vaurioista tai vahingoista, joihin on syynä muun kuin valtuutetun henkilön suorittama korjaus tai laitteen virheellinen käyttö.
- Jotta sähkötyökalu toimii tarkoitettulla tavalla, älä irrota asennettuja kansiä tai ruuveja.
- Älä kosketa liikkuvia osia tai varusteita ellei työkalua ole irrotettu virtalähteestä.
- Käytä työkalua alemmalla tulolla kuin arvokilpeen mainittu; muuten tulokset saattaa olla huono ja työskentelyteho heikentyy johtuen moottorin ylikuormituksesta.
- Älä pyyhi muoviosia liuottimilla. Liuottimet kuten bensini, tinneri, hiilitetrakloridi, alkoholi saattavat vahingoittaa muoviosia. Älä pyyhi niitä tällaisilla liuottimilla. Puhdista osat pehmeällä rievulla, joka on kostutettu saippuaveteen.
- Käytä aina vain alkuperäisiä HiKOKI-vaihto-osia.
- Tämän työkalun saa purkaa ainoastaan hiiliharjojen vaihtoa varten.
- Käyttöohjeessa olevaa irta-osakuvaa tulee käyttää vain valtuutettua huoltoa varten.
- Älä koskaan sahaa rautametallia tai kiveä.
- Paikalla on oltava riittävä yleis- tai paikallisvalaistus. Säilössä olevat ja lopetetut työstökappaleet tulee asettaa lähelle käyttäjän normaalia työskentelypaikkaa.
- Käytä tarpeen ollen sopivia suojavarusteita kuten: Kuulosuojaa kuulovammojen estämiseksi. Silmäsuojus silmien vahingoittumisvaaran pienentämiseksi. Hengityssuojaa, jotta ei hengitä vahingollista pölyä. Käsinettä sahanterän käsittelyyn (sahanterä on kannettava aina pitimessä, jos vain mahdollista).
- Käyttäjällä on oltava kokemusta koneen käytössä ja säädössä.
- Älä poista työstökappaleesta irti sahattuja osia tai muitakaan osia sahausalueelta koneen käydessä ja kun sahanterä ei ole lepoasennossa.
- Älä koskaan käytä liukutoiminnolla varustettua katkaisuja jiirisahaa niin, että alempi suojus on lukittu auki olevaan asentoon.
- Varmista, että alempi suojus liikkuu tasaisesti.
- Älä käytä sahaa niin, että suojukset eivät ole paikallaan. Pidä se aina hyvässä käyttökunnossa ja hyvin huollettuna.
- Käytä aina oikein teroitettuja sahanterä. Noudata sahanterään merkittyä suurinta nopeutta.
- Älä käytä vahingoittuneita tai vääristyneitä sahanterä.
- Älä käytä pikateräksistä valmistettuja sahanterä.
- Käytä vain sellaisia sahanterä, joita HiKOKI suosittelee. Käytä EN847-1 vastaavia sahanterä.
- Sahanterien ulkohalkaisijan on oltava 290 mm - 305 mm.
- Valitse sahattavalle materiaalille sopiva sahanterä.
- Älä koskaan käytä liukutoiminnolla varustettua katkaisuja jiirisahaa niin, että sahanterä on käännetty ylös tai sivulle.
- Varmista, että työskentelyalueella ei ole vieraita aineita kuten esimerkiksi nautoja.
- Vaihda pöytäliitos, kun se on kulunut.
- Älä käytä sahaa muiden kuin alumiinin, pun tms. materiaalin leikkaamiseen.
- Älä käytä sahaa muiden kuin valmistajan suosittelemien materiaalien leikkaamiseen.
- Terä on aina vaihdettava oikein ja sen uudelleen sijoittaminen on myös tehtävä ohjeiden mukaisesti.
- Kun leikkaat puuta, liitä liukutoiminnolla varustettuun katkaisu- ja jiirisahaan pölynkeräyslaitte.
- Ole varovainen korverettaessa.
- Kun kuljetat työkalua, älä pidä kiinni pitimestä. Ota kiinni kahvasta, ei pitimestä.
- On vaara, että pidin putoaa alustasta. Ota kiinni kahvasta, älä pitimestä.
- Aloita leikkaus vasta sitten, kun moottorin pyörintänopeus on noussut maksimiin.
- Jos jotakin epätavallista ilmenee, katkaise kytkin heti pois päältä.
- Katkaise virta ja odota, että sahanterä pysähtyy, ennen kuin huollat tai säädät työkalua.
- Viistokulma- tai viistoleikkauksen aikana terää ei saa nostaa ennen kuin se on lakannut kokonaan pyörimästä.
- Liukuleikkauksessa sahaa on työnnettävä pois päin käyttäjästä.
- Leikatessa on otettava huomioon kaikki mahdolliset vaarat kuten esimerkiksi silmiin pääsevä lasersäteily, liikkuvien osien koskettaminen jne.
- Varmista ennen jokaista leikkausta, että kone on vakaa. Käytä vain sahanterä, joiden suurin sallittu nopeus on suurempi kuin sähkötyökalun kuormittamaton nopeus. Älä korvaa laseria erityyppisellä.
- Älä seiso linjassa sahanterän kanssa koneen edessä. Seiso aina sahanterän sivulla. Tämä suojaa sinua mahdolliselta takapotkulta. Pidä kädet, sormet ja käsivarret pois pyörivästä sahanterästä.
- Älä laita käsivarsia ristiin, kun käytät työkalun vartta.
- Jos sahanterä jää jumiin, sammuta laite ja pidä työkappaleesta kiinni, kunnes sahanterä on kokonaan pysähtynyt. Takapotkun estämiseksi työkappaletta ei saa liikuttaa ennen kuin laite on kokonaan pysähtynyt. Korjaa sahanterän jumittumisen syy ennen kuin käynnistät koneen uudelleen.

## SYMBOLIT



### VAROITUS

**Seuraavassa esitellään koneessa käytetyt symbolit. Varmista, että ymmärrät niiden merkityksen, ennen kuin aloitat koneen käytön.**

	C12RSH2: Katkaisu- ja jiirisaha liukutoiminnolla
	Loukkaantumisriskin vähentämiseksi käyttäjän on luettava käyttöopas.
	Käytä aina suojalaseja.
	Käytä aina kuulosuojaimia.
	Koskee vain EU-maita Älä hävitä sähkötyökaluja tavallisen kotitalousjätteen mukana! Sähkö- ja elektroniikkaromua koskevan EU-direktiivin 2012/19/EU ja sen maakohtaisten sovellusten mukaisesti käytetyt sähkötyökalut on kerättävä erikseen ja vietävä ympäristöstä ylläpitävään kierrätyslaitokseen.
	V voltage

# Suomi

Hz	hertsiä
A	ampeeria
No	tyhjäkäyntinopeus

	Luokka II Rakentaminen
---/min	kierrosta minuutissa
	vaihtovirta

## TEKNISET TIEDOT

Maks. leikkauskapasiteetti (Korkeus x leveys)	0°		105 mm x 312 mm
	Viistekulma 45°		105 mm x 220 mm
	Vino	Vasen 45°	68 mm x 312 mm
		Oikea 45°	43 mm x 312 mm
	Yhdistetty	Vino (Vasen) 45° + Viistekulma (Vasen) 45°	68 mm x 220 mm
		Vino (Vasen) 45° + Viistekulma (Oikea) 31°	68 mm x 265 mm
		Vino (Oikea) 45° + Viistekulma (Oikea) 45°	43 mm x 220 mm
		Vino (Oikea) 45° + Viistekulma (Vasen) 31°	43 mm x 265 mm
Sahaterän mitat (ulkohalkaisija x sisähalkaisija x paksuus)			305 mm x 30 mm x 2,3 mm
Enimmäisuurros			2,8 mm
Viistekulman leikkauskulma			Oikea 0° – 57°, Vasen 0° – 45°
Vinoleikkauskulma			Oikea 0° – 45°, Vasen 0° – 45°
Yhdistelmäleikkauskulma		Vino (Vasen) 0° – 45°	Viistekulma (Vasen) 0° – 45°, (Oikea) 0° – 31°
		Vino (Oikea) 0° – 45°	Viistekulma (Oikea) 0° – 45°, (Vasen) 0° – 31°
Jännite (alueittain)*			110 V ~      230 V ~
Tulo*			1520 W
Nopeus ilman kuormaa			4000 min <sup>-1</sup>
Koneen mitat (leveys x syvyys x korkeus)			655 mm x 890 mm x 724 mm
Paino (netto)**			27 kg
Lasermerkki	Suurin lähtö		Po<0,4 mW Luokan 1M laserlaite
	(lambda)		650 nm
	Laser keskitaso		Laserdiodi

\* Tarkasta laitteen arvokilpi, koska se vaihtelee alueittain.

\*\* EPTA-menettelyn 01/2014 mukaisesti

## VAKIOVARUSTEET

- 305 mm TCT sahan terä (asennettu työkaluun) .....1
- Pölypussi .....1
- 17 mm holkkiavain .....1
- Ruuvipuristin .....1
- Pidin .....1
- Sivukahva (asennettu työkaluun) .....1
- Sivusuojat (asennettu työkaluun) .....1
- Pidikkeet .....2
- Apupöytäyhdistelmä .....2

Pidätämme oikeuden muuttaa vakiovarusteita ilman ennakkoilmoitusta.

## KÄYTTÖ

Eri alumiinien ja puun sahaaminen.

## ENNEN KÄYTTÖÄ

### HUOMAUTUS

Tee kaikki tarvittavat säädöt ennen kuin kytket pistokkeen virtalähteeseen.

#### 1. Virtalähde

Varmista, että käytettävä virtalähde vastaa laitteen arvokilvessä mainittuja virtavaatimuksia.

Älä käytä tasavirtaa tai muuntajia kuten vahvistimia. Niiden käyttäminen saattaa johtaa vahinkoihin tai onnettomuuksiin.

#### 2. Virtakytkin

Varmista, että virtakytkin on pois päältä kytketyssä asennossa OFF. Jos pistoke kytketään pistorasiaan liipaisukytkimen ollessa päälle kytketyssä asennossa ON, sähkötyökalu alkaa toimia heti, jolloin seurauksena saattaa olla vakava onnettomuus.

## ENNEN LEIKKAUSTA

### 3. Jatkojohto

Jos työskentelyalue on kaukana virtälähteestä, käytä riittävän paksua ja sopivan kapasiteetin omaavaa jatkojohtoa. Käytä mahdollisimman lyhyttä jatkojohtoa.

### 4. Poista kaikki pakkausmateriaalit, jotka ovat kosketuksissa työkalun kanssa, ennen kuin käytät sitä.

### 5. Lukitustapin vapauttaminen. (Kuva 3)

Sähkötyökalun pääosat on kiinnitetty lukitustapilla ennen tehtaalta kuljetusta.

Kierrä kahvaa kevyesti niin, että lukitustappi voidaan ottaa pois. Kun kuljetat työkalua, lukitse lukitustappi vaihdelaatikkoon.

### 6. Kiinnitä pölypussi päälaitteeseen (Kuva 1)

### 7. Asennus (Kuva 4)

Varmista, että kone on aina kiinnitetty penkkiin.

Aseta työkalu tasaiselle, suoralle työstöpenkille. Valitse halkaisijaltaan 8 mm pultit, jotka sopivat pituudeltaan työstöpenkin paksuudelle. Pultin pituuden tulee olla ainakin 40 mm plus työstöpenkin paksuus.

Esimerkiksi käytä 8 mm x 65 mm pultteja, jos työstöpenkin paksuus on 25 mm.

### 8. Alustan pitimen säätö (Kuva 5)

Löysennä 6 mm:n pultti 10 mm:n holkkiavaimella. Säädä alustan pidin niin, että sen pohjapinta koskettaa penkkiä tai lattiapintaa.

Säädön jälkeen kiristä 6 mm:n pultti lujasti.

### 9. Varmista, että alempi suojus toimii oikein

#### HUOMAUTUS

○ Tässä liukutoiminnolla varustetussa katkaisu- ja jirrisahassa on turvalaitteena sahapään lukko.

○ Kun sahanterä halutaan laskea alas sahausta varten, lukko on vapautettava painamalla vipua (A) peukalolla.

(1) Kun painat kahvan alas painaessasi samalla vipua (A), tarkista että alempi suojus pyörii esteettä (Kuva 6).

(2) Katso seuraavaksi, että alempi suojus palaa alkuperäiseen asentoonsa, kun kahva nostetaan ylös.

### 10. Vinokulma

Ennen kuin sähkötyökalu toimitetaan tehtaalta, se on säädetty 0° oikeaan kulmaan, 45° vasempaan viistoleikkauskulmaan ja 45° oikeaan viistoleikkauskulmaan 8 mm:n kiristyspultilla, 8 mm:n pultilla (A) ja 8 mm:n pultilla (B).

Vaihtaaksesi säätöjä muuta 8 mm:n kiristyspultin, 8 mm:n pultin (A) tai 8 mm:n pultin (B) korkeutta kääntämällä niitä.

Kun säädät viistokulmaa 45° oikealle, vedä asetustapista (A) kuvan 7-b osoittamaan suuntaan ja kallista moottoripäästä oikealle.

Kun säädät moottoripään 0°:seen, palauta aina asetustappi (A) sen alkuperäisasentoon, kuten on osoitettu kuvassa 7-b.

### 11. Sahan alemman raja-asennon tarkistus

Varmista, että sahanterä voidaan laskea 9 mm - 10 mm pöytäliitoksen alapuolelle. Kun vaihdat sahanterän toiseen, säädä alempi raja-asento siten, että sahanterä ei leikkaa pyörivää alustaa tai että lopullista leikkausta ei voida tehdä.

Säätääksesi sahanterän alemmaa raja-asentoa seuraa alla osoitettua toimenpidettä (1). (Kuva 8)

Lisäksi muuttaessasi sahanterän alemman raja-asennon pysäyttimenä toimivan 8 mm:n syyvyyden säätöpultin asentoa.

(1) Käännä 8 mm:n syyvyyden säätöpulttia, vaihda korkeus, jossa pultin pää ja sarana koskettavat, ja säädä sahanterän alempi raja-asento.

#### HUOMAA

Varmista, että sahanterä on säädetty niin, että se ei leikkaa pyörivää alustaa.

### 1. Vaon leikkaaminen suojukseen

Pidikkeessä (A) on suojus (katso kuva 10), johon on leikattava ura, kun työkalua käytetään ensimmäisen kerran. Vedä suojusta hieman sisäänpäin löysentämällä kuuden millimetrin nuppipulttia.

Kun olet asettanut sopivan puupalan suojukselle ja pöydälle, kiinnitä se ruuvipenkille. Liu'uta moottoripää taaksepäin päähän asti. Kiristä sitten liuku kiinnitysruuvi. Kun kytkin on kytketty ja sahanterä saavuttanut suurimman mahdollisen nopeuden, laske kahva hitaasti alas ja leikkaa vako suojukseen. (Katso Kuva 21)

#### HUOMAUTUS

Älä leikkaa vakoa liian nopeasti, muuten suojus saattaa vahingoittua.

Älä käytä liukukatkaisua uritustöihin.

## KÄYTTÖTAVAT

#### VAROITUS

○ Älä koskaan poista tai aseta työstökappaletta pöydälle, kun työkalua käytetään, henkilövaurioiden ehkäisemiseksi.

○ Älä koskaan laita käsiä tai jalkoja varoitusmerkin vieressä olevan linjan sisäpuolelle, kun työkalua käytetään (Katso Kuva 9). Tästä saattaa olla seurauksena vaaratilanteita.

#### HUOMAUTUS

○ On vaarallista irrottaa tai asentaa työstökappale sahan terän pyöriessä.

○ Puhdista sahatessa purut tasauspöydältä.

○ Jos purua kertyy liian paljon, sahan terä tulee esiin leikkavasta materiaalista. Älä vie käsiäsi lähelle paljastettua terää.

#### 1. Kytkimen käyttö

Työkalu ei käynnisty, ellei lukituspainiketta paineta samalla kun kytkintä vedetään taaksepäin. Lukituspainike voidaan ottaa käyttöön painamalla sitä vasemmalta.

Kytkimen mentyä päälle sahanterä jatkaa toimintaa niin kauan kuin liipaisukytkintä vedetään, vaikka lukituspainike vapautuisi.

Kun kytkin vapautetaan, lukituspainike poistuu automaattisesti käytöstä, jotta moottori ei käynnisty tahattomasti.

#### VAROITUS

Älä lukitse lukituspainiketta sen ollessa alaspainettuna. Näin kytkimen vetäminen taaksepäin saa työkalun käynnistymään äkillisesti, mikä voi aiheuttaa henkilövahingon.

Estä työkalun luvaton käyttö asettamalla riippulukko liipaisukytkimen reiän läpi.

#### 2. Ruuvipenkivarusteiden käyttö (vakiovaruste) (Kuva 12)

(1) Ruuvipenkki voidaan kiinnittää joko vasempaan suojukseen {suojus (B)} tai oikeaan suojukseen {suojus (A)}.

(2) Ruuvipindintä voidaan nostaa tai laskea työkappaleen korkeuden mukaan.

(3) Käännä ylempää nuppia ja kiinnitä työstökappale tiukasti paikalleen.

#### VAROITUS

Kiinnitä työstökappale aina lujasti suojukseen; muuten se saattaa pudota pöydältä ja aiheuttaa vammoja.

#### HUOMAUTUS

Varmista aina, että moottoripää ei kosketa ruuvipenkkiä, kun pää lasketaan alas leikkausta varten. Jos kosketusvaara on olemassa, siirrä ruuvipenkki sellaiseen asentoon, jossa se ei osu sahanterään.

### 3. Pöytäliitoksen sijoitus (Kuva 13)

Pöytäliitokset on asennettu pyörivään alustaan. Tehtaalla pöytäliitokset on kiinnitetty niin, että sahanterä ei kosketa niitä. Työstökappaleen pohjapinnan särmä pienenee huomattavasti, jos pöytäliitos kiinnitetään niin, että pöytäliitoksen sivupinnan ja sahanterän välinen aukko on mahdollisimman pieni. Ennen kuin käytät työkalua, poista tämä aukko seuraavilla toimenpiteillä.

#### (1) Oikean kulman leikkaus

Löysennä kolme 5 mm koneruuvia, kiinnitä sitten vasemmanpuoleinen pöytäliitos ja kiristä sitten tilapäisesti 5 mm koneruuvit kumpaankin päähän. Kiinnitä sitten työstökappale (noin 200 mm leveä) ruuvipenkillä ja leikkaa se. Kun olet asettanut leikkauspinnan pöytäliitoksen reunalle, kiinnitä 5 mm koneruuvit lujasti kumpaankin päähän. Ota työstökappale pois ja kiinnitä 5 mm keskikoneruuvi. Säädä oikeanpuoleinen pöytäliitos samalla tavalla.

#### (2) Vasemman ja oikean viistokulman leikkaus

Säädä pöytäliitos samaan tapaan kuin oikean kulman leikkauksessa.

### HUOMAUTUS

Kun pöytäliitos on säädetty oikean kulman leikkausta varten, pöytäliitos leikkautuu jonkin verran, jos sitä käytetään viistokulmaleikkaukseen.

Jos viistokulmaleikkaus on tarpeen, säädä pöytäliitos viistokulmaleikkausta varten.

### 4. Apusuojan (A) käytön varmistus (Kuva 14).

#### VAROITUS

Löysää 6 mm:n siipipultti oikeassa viistokulmaleikkauksessa, liu'uta sitten apusuojusta (A) ulospäin ja irrota se. Jos näin ei tehdä, päärunko tai sahanterä voivat koskettaa apusuojaa (A), mistä voi seurata henkilövahinkoja.

Tämän sähkötyökalun varusteisiin kuuluu apusuoja (A). Käytä apusuojaa (A) suorassa kulmaleikkauksessa ja vasemmassa viistokulmaleikkauksessa. Tällöin saadaan vakaa leikkaustulos leikattaessa materiaalia, jolla on leveä takaosa. Löysää 6 mm:n siipipultti oikeassa viistokulmaleikkauksessa, liu'uta sitten apusuojusta (A) ulospäin ja irrota se, kuten on osoitettu kuvassa 14.

### 5. Apusuojan (B) käytön varmistus (Kuva 14).

#### VAROITUS

Löysää 6 mm:n siipipultti vasemmassa viistokulmaleikkauksessa, ja liu'uta sitten apusuojusta (B) ulospäin. Jos näin ei tehdä, päärunko tai sahanterä voivat koskettaa apusuojaa (B), mistä voi seurata henkilövahinkoja.

Tämän sähkötyökalun varusteisiin kuuluu apusuoja (B). Käytä apusuojaa (B) suorassa kulmaleikkauksessa ja oikeassa viistokulmaleikkauksessa. Tällöin saadaan vakaa leikkaustulos leikattaessa materiaalia, jolla on leveä takaosa. Löysää 6 mm:n siipipultti vasemmassa viistokulmaleikkauksessa, ja liu'uta sitten apusuojusta (B) ulospäin, kuten on osoitettu kuvassa 14.

### 6. Apupöydän asentaminen (Kuva 15)

Sovita jalustatason yläpinnat ja apupöytä yhteen suorakulmaviivaimen kaltaisella välineellä. Säädä apupöydän pystytasoa kääntämällä 8 mm:n korkeudensäätöpulttia. Kiinnitä pidike säädön jälkeen jalustan takaosassa olevalla 8 mm:n pultilla ja kiinnitä apupöydän 6 mm:n sormiruuvi.

### 7. Mustelinjan käyttäminen (Suojuksen säätäminen)

#### (1) Oikean kulman leikkaus

Löysennä kuuden millimetrin nuppipulttia ja tuo suojuksen kärki kosketukseen työstökappaleen kanssa. Kun kohdistat työstökappaleen mustelinjan suojuksessa olevan vaon kanssa, työstökappale leikkautuu mustelinjaa pitkin.

#### (2) Viistekulmaleikkaus ja yhdistelmäleikkaus (viistekulmaleikkaus ja vinoleikkaus)

Kun moottoriosaa lasketaan alas, alasuoja nousee ja sahanterä tulee näkyviin.

Kohdistusta mustelinja sahanterän kanssa.

### HUOMAUTUS

Joissakin tapauksissa, kun pyörivää alustaa on käännetty, suojus työntyy esiin ohjauslaitteen pinnasta. Löysennä kuuden millimetrin nuppipulttia ja työnnä suojus sisäasentoon. Älä koskaan nosta alempaa suojusta, kun sahanterä pyörii. Kun leikkaat vähintään 45 asteen oikeassa kulmassa, työnnä suojus taaksepäin. Sen lisäksi, etteivät suojus ja apusuoja (A) kosketa toisiaan, mistä on seurauksena huono leikkaustarkkuus, suojus saattaa myös voittoa.

### 8. Laserlinjan asennon säätö

Mustelinja voidaan tehdä helposti tällä työkalulla lasermerkkiin. Kytkin valaisee lasermerkin. (Kuva 16) Leikkaustavasta riippuen laserlinja on mahdollista kohdistaa leikkauslevyden (sahanterän) vasemman puolen kanssa tai oikealla olevan mustelinjan kanssa. Laserlinja on säädetty sahanterän leveyden mukaiseksi tehtaalla. Säädä sahanterän ja laserlinjan asento seuraavalla tavalla.

#### (1) Syytä lasermerkin valo ja tee noin 5 mm syvyinen vako työstökappaleeseen, joka on noin 20 mm korkea ja 150 mm leveä. Pidä työstökappale, johon on tehty vako, kiinni ruuvipenkillä äläkä liikutta sitä. Katso tarkemmat tiedot vakojen teosta kohdasta "18. Vaon leikkaustoimenpiteet".

#### (2) Käännä sitten säädintä ja muuta laserlinjaa. (Jos käännät säädintä myötäpäivään, laserlinja siirtyy oikealle ja jos sitä käännetään vastapäivään, laserlinja siirtyy vasemmalle.) Kun työskentelet niin, että mustelinja on sijoitettu sahanterän vasemman puolen kohdalle, sovit laserlinja vaon vasemman puolen kohdalle (Kuva 17). Kun se asetetaan sahanterän oikean puolen kohdalle, aseta laserlinja vaon oikean puolen kohdalle.

#### (3) Kun laserlinjan asento on säädetty, piirrä työstökappaleeseen oikean kulman mustelinja ja aseta mustelinja laserlinjan kohdalle. Kun säädät mustelinjan asentoa, siirrä työstökappaleita vähän kerrallaan ja kiinnitä se ruuvipenkillä asentoon, jossa laserlinja ja mustelinja ovat päällekkäin. Tarkista laserlinjan asento. Jos haluat muuttaa laserlinjan asentoa, säädä uudelleen vaiheiden (1) - (3) mukaisesti.

### VAROITUS

- Ennen kuin kytket virtapistokkeen pistorasiaan, varmista että virta on katkaistu rungosta ja lasermerkistä.
- Ole erittäin varovainen, kun käytät kytkinlaukaisinta laserlinjan asennon säätöön, koska virtapistoke on kytketty pistorasiaan käytön aikana. Jos kytkinlaukaisinta vedetään vahingossa, sahanterä saattaa pyöriä ja aiheuttaa odottamattomia onnettomuuksia.
- Älä irrota lasermerkkiä muihin tarkoituksiin tapahtuvaa käyttöä varten.

### HUOMAUTUS (Kuva 18)

- Lasersäteilyä - Älä katso säteeseen.
- Lasersäteilyä työpöydällä. Älä katso säteeseen. Jos lasersäteilyä pääsee suoraan silmiin, silmät saattavat vahingoittua.
- Ei saa purkaa erillisin osiin.
- Lasermerkkiä (työkalun runkoa) ei saa kolhia, muuten laserlinja sijainti saattaa mennä epäkuuntoon ja lasermerkki saattaa vaurioitua tai sen käyttöikä lyhentyä.
- Pidä lasermerkki valaistuna vain leikkauksen aikana. Lasermerkin pitäminen valaistuna pitkän aikaa saattaa lyhentää sen käyttöikää.
- Muiden kuin tässä mainittujen säätimien tai säätöjen käyttö saattaa altistaa vaaralliselle lasersäteilylle.

**HUOMAA**

- Suorita leikkaaminen, kun muste- ja laserlinja ovat päällekkäin.
- Kun muste- ja laserlinja ovat päällekkäin, valo muuttuu siten, että saadaan vakaa leikkaustulos, koska linjojen yhdenmukaisuus on tällöin helposti havaittavissa. Tästä on tuloksena vähemmän leikkausvirheitä.
- Käytettäessä laitetta ukkona tai ikkunan lähellä laserlinja saattaa olla vaikeasti nähtävissä auringonvalosta johtuen. Siirry tällaisissa tapauksissa sellaiseen paikkaan, johon aurinko ei paista suoraan.
- Tarkasta ja varmista aika ajoin, että laserlinjan asema on korrekti. Tarkasta tämä siten, että piirrit oikean kulman mustelinjan työstökappaleeseen, jonka korkeus on noin 20 mm ja leveys 150 mm. Tarkasta sitten, että laserlinja on mustelinjan kohdalla. [Muste- ja laserlinjan poikkeama ei saa olla enempää kuin mustelinjan leveys (0,5 mm)] (Kuva 19).

**9. Leikkaaminen**

- (1) Kuten Kuva 20 osoittaa, sahanterän leveys on sama kuin leikkauksen leveys. Siirrä työstökappaletta täten oikealle (käyttäjän asemasta katsottuna), kun halutaan leveys  $\textcircled{b}$ , tai vasemmalle, kun halutaan leveys  $\textcircled{a}$ . Jos lasermerkkiä käytetään, kohdistaa laserlinja sahanterän vasemman puolen kanssa ja kohdistaa sitten mustelinja laserlinjan kanssa.
- (2) Kun virta on kytketty ja on varmistettu, että sahanterä pyörii suurimmalla mahdollisella nopeudella, paina kahvaa hitaasti alas pitäessäsi samalla painettuna vipua (A) ja vie sahanterä lähelle leikattavaa materiaalia.
- (3) Kun sahanterä koskettaa työstökappaletta, paina kahva vähitellen alas työstökappaleen leikkaamista varten.
- (4) Kun työstökappale on leikattu haluttuun syvyyteen, katkaise virta sähkötyökälusta ja anna sahanterän lakata kokonaan pyörimästä ennen kuin nostat kahvan työstökappaleesta ja palautat sen täysin sisään vetäytyneeseen asentoon.

**HUOMAUTUS**

- Katso tuotetut leikkaamisen maksimimitoista taulukosta "TEKNISET TIEDOT".
- Kahvan painallusvoima ei lisää leikkauksnopeutta. Päinvastoin, liika painaminen saattaa aiheuttaa moottorin ylikuormittumisen ja/tai heikentää leikkaustehoa.
- Varmista, että laukaisin on asetettu pois päältä olevaan asentoon (OFF) ja virtapistoke on irrotettu pistorasiasta, kun työkalua ei käytetä.
- Katkaise aina virta ja anna sahanterän pysähtyä kokonaan ennen kuin nostat kahvan työstökappaleesta. Jos kahva nostetaan sahanterän vielä pyöriessä, leikattu osa saattaa juuttua kiinni sahanterää vasten ja aiheuttaa lastujen lentämistä, mikä on vaarallista.
- Aina kun syväleikkauksen yksi leikkaukskerta on tehty, katkaise virta ja tarkista, että sahanterä on pysähtynyt. Nosta sitten kahva ja palauta se täysin sisään vetäytyneeseen asentoon.
- Irrotta aina leikattu materiaali pyöriävän alustan pinnalta ja siirry sitten eteenpäin seuraavaan vaiheeseen.
- Jatkuva leikkaaminen voi johtaa moottorin ylikuormittumiseen. Kosketa moottoria, ja jos se on kuuma, pysäytä leikkaus ja lepää noin 10 minuuttia ja sen jälkeen aloita leikkaaminen uudelleen.

**10. Kapeiden työstökappaleiden leikkaaminen (poikkileikkaus) (Kuva 21)**

Liu'uta sarana alas pitimeen (A) ja kiristä sitten liuku kiinnitysruuvi (Kuva 2). Laske kahva alas työstökappaleen leikkaamista varten. Kun sähkötyökälua käytetään tällä tavalla, on mahdollista leikata korkeintaan 107 mm nelion työstökappaleita.

**11. Suurien kappaleiden leikkaaminen (Kuva 22, 23)**

Joskus kokonaista leikkausta ei voida tehdä työstökappaleen korkeudesta johtuen. Tässä tapauksessa kiinnitä apulevy 6 mm:n tasapaisilla ruuveilla ja 6 mm:n muttereilla käyttäen ohjauslaitteen pinnalla olevia 7mm:n reikiä (kaksi reikää kummallakin puolella). (Kuva 22)  
Katso kohdasta "TEKNISET TIEDOT" apulevyn paksaus.

**HUOMAA**

Leikkattaessa työstökappaletta, jonka korkeus ylittää 107 mm oikean kulman leikkauksessa tai 70 mm vasemman viistokulman leikkauksessa tai 45 mm oikean viistokulman leikkauksessa, säädä alempi raja-asento niin, että moottoripään alusta ei kosketa työstökappaletta.

Säätääksesi sahanterän alemman raja-asennon seuraa kuvassa 23 nähtävyyden toimenpidettä (1).

- (1) Laske moottoripäätä ja käännä 8 mm:n syvyyden säätöpulttia ja tee säädöt niin, että moottoripään alemman raja-asennon ja työstökappaleen yläosan väliin jää 2-3 mm:n tila sahanterän alemmassa raja-asennossa, jossa 8 mm:n syvyyden säätöpultin pää koskettaa saranaa.

**12. Leveiden työstökappaleiden leikkaaminen (liukuleikkaus) (Kuva 24)**

- (1) Työstökappaleet korkeuteen 107 mm ja leveyteen 312 mm saakka:  
Löysäytä liuku kiinnitysruuvi (A) (kuva 2), ota kiinni kahvasta ja liu'uta sahanterää eteenpäin. Sen jälkeen paina kahvaa alas ja liu'uta sahanterää taakse leikataksesi työstökappaletta. Tämä toiminto auttaa leikkaamaan työstökappaleita, joiden korkeus on jopa 107 mm ja leveys jopa 312 mm.
- (2) Työstökappaleet korkeuteen 120 mm ja leveyteen 260 mm saakka:  
Työstökappaleita, joiden korkeus on jopa 120 mm ja leveys jopa 260 mm, voidaan leikata samalla tavalla kuin kuvattu kappaleessa 15-(1) yläpuolella.

**HUOMAUTUS**

- Leikkattaessa 120 mm:n korkuista työstökappaletta säädä moottoripään alempi raja-asento niin, että moottoripään alareunan ja työstökappaleen väliin jäävä rako on 2-3 mm alemmassa raja-asennossa.
- Jos kahvaa painetaan alas liian suurella tai poikittaisella voimalla, sahanterä voi tärähtä leikkaustoiminnon aikana ja aiheuttaa ei-toivottuja leikkauks jälkiä työstökappaleeseen vähentäen näin leikkauksen laatua. Tämän vuoksi paina kahvaa alas kevyesti ja varovasti.
- Liukuleikkauksessa paina kahvaa kevyesti taakse (taaksepäin) yhdellä tasaisella liikkeellä. Kahvan liikkeen pysäytys leikkauksen aikana voi aiheuttaa ei-toivottuja leikkauks jälkiä työstökappaleeseen.

**VAROITUS**

- Seuraa näitä toimenpiteitä liukuleikkauksessa. Eteenpäin suuntautava liukuleikkaus (työkälun käyttäjä kohti) on hyvin vaarallista, koska saman terä voi ponnahtaa ylöspäin työkappaleesta. Sen vuoksi liu'uta kahvaa aina työkalun käyttäjältä pois päin.
- Palauta vaunu aina täyteen taka-asentoon jokaisen poikkileikkaustoiminnon jälkeen vähentääksesi onnettomuusriskiä.
- Älä koskaan aseta kättäsi sivukahvalle leikkaustoiminnon aikana, koska sahanterä tulee lähelle sivukahvaa, kun moottoripäätä lasketaan.

**13. Viistoleikkauksen toimenpiteet**

- (1) Löysennä sivukahva ja vedä kulmapitimen vipu ylös. Säädä sitten pyöriivää alustaa, kunnes merkivalo on viistoasteikon halutun säädön kohdalla (Kuva 25).

# Suomi

- (2) Kiinnitä pyörivä alusta haluttuun asentoon kiristämällä sivukahva.
  - (3) Viistoasteikko näyttää sekä leikkauskulman kulma-asteikolla että gradientin gradientiasteikolla.
  - (4) Gradienttia, joka on korkeuden suhde poistettavan kolmio-osan alustaan nähden, voidaan haluttaessa käyttää viistoasteikon säätöön leikkauskulman asemesta.
- Siksi esimerkiksi työstökappaleen leikkaamiseksi asteessa 2/10 aseta merkkivalo asentoon.

## HUOMAA

- Positiiviset pysähdyksen ovat 0 asteen säädön oikealla ja vasemmalla puolella, säädöissä 15, 22,5, 30 ja 45 astetta.
- Varmista, että viistoasteikko ja merkkivalon kärki ovat kohdakkain.
- Jos sahaa käytetään, kun viistoasteikko ja merkkivalo eivät sijaitse oikein, aiheuttaa huonon leikkaustuloksen.

## 14. Viistokulmaleikkaus (Kuva 26)

- (1) Löysennä kiinnitysvipu ja siirrä sahanterä vasemmalle tai oikealle. Kun moottoripää kallistetaan oikealle, vedä asetustappia (A) taaksepäin. Kiinnitysvivussa on salpajärjestelmä. Kun se koskettaa viippenkkiä ja runkoa, vedä kiinnitysvipu nuolimerkin suuntaan **Kuvassa 26** näytetyllä tavalla ja muuta kiinnitysvivun suunta.
- (2) Säädä viistokulma halutulle säädölle katsomalla viistokulman asteikkoa ja merkkivaloa ja kiinnitä sitten kiinnitysvipu.

## VAROITUS

Kun työstökappale on kiinnitetty terän vasemmalle tai oikealle puolelle, lyhyt poisleikattu osa jää sahanterän oikealle tai vasemmalle puolelle. Katkaise aina virta ja anna sahanterän pysähtyä kokonaan ennen kuin nostat kahvan työstökappaleesta.

Jos kahva nostetaan sahanterän vielä pyöriessä, poisleikattu osa saattaa juuttua kiinni sahanterää vasten ja aiheuttaa lastujen lentämistä, mikä on hyvin vaarallista.

Kun olet lopettanut viistoleikkauksen kesken, aloita leikkaaminen sen jälkeen, kun moottoripää on vedetty takaisin alkuasentoon.

Keskeltä aloittaminen ilman moottoripään vetämistä takaisin saa turvasuojuksen tarttumaan työstökappaleen leikkausvaukoon ja koskettamaan sahanterää.

## HUOMAUTUS

Leikkattaessa 75 mm:n korkuista työstökappaletta vasemmassa 45 asteen viistoleikkauksasennossa tai 50 mm:n korkuista työstökappaletta oikeassa 45 asteen viistoleikkauksasennossa säädä moottoripään alempi raja-asento niin, että moottoripään alareunan ja työstökappaleen väliin jää 2-3 mm:n aukko alemmassa raja-asennossa (Katso "11. Sahanterän alemman raja-asennon tarkastus" sivulla 149)

## 15. Yhdistelmäleikkauksen toimenpiteet

Yhdistelmäleikkaus voidaan tehdä noudattamalla edellä olevissa kohdissa 13 ja 14 kuvattuja ohjeita. Katso yhdistelmäleikkauksen maksimitat taulukosta "TEKNISET TIEDOT".

## HUOMAUTUS

Pidä aina kiinni työstökappaleesta oikealla tai vasemmalla kädellä ja leikkaa se siirtämällä sahan pyöreää osaa taakse vasemmalla kädellä.

On erittäin vaarallista kääntää pyörivää alustaa vasemmalle yhdistelmäleikkauksen aikana, koska sahanterä saattaa koskettaa työstökappaleesta kiinni pitävää kättä.

Kun suoritat yhdistelmäleikkauksen (kulma + viisto) vasemmalla viistolla, liu'uta apusuojaus (B) ulospäin ja aloita leikkaaminen.

Kun suoritat yhdistelmäleikkauksen (kulma + viisto) oikealla viistolla, poista apusuojaus (A) ja aloita leikkaaminen.

## 16. Pitkien materiaalien leikkaaminen

Kun leikkaat pitkiä materiaaleja, käytä apulavaa, joka on yhtä korkea kuin erillisen lisälaitteen pidin ja alusta.

Kapasiteetti: puumateriaali (L × K × P)

300 mm × 45 mm × 1300 m, tai

180 mm × 25 mm × 2000 mm

## 17. Varmistus käytettäessä kruunuvaluruuvipenkkiä, kruunuvalupysäytintä (L) ja (R) (erillisiä lisävarusteita)

- (1) Kruunuvalupysäytin (L) ja (R) (erillisiä lisävarusteita) mahdollistaa helpomman kruunuvalukeikkauksen kallistamatta sahanterää. Asenna ne alustaan **Kuvassa 27** näytetylle puolelle. Kiristä asentamisen jälkeen 6 mm nuppipultti kruunuvalupysäyttimien kiinnittämiseksi.

- (2) Kruunuvaluruuvipenkki (B) (erillinen lisävaruste) voidaan asentaa joko vasempaan suojaan (suoja (B)) tai oikeaan suojaan (suoja (A)). Se liittyy kruunuvalun kaltevaan pintaan ja ruuvipenkki voidaan painaa alas.

Käännä sitten tarpeen mukaan ylempää nuppia ja aseta kruunuvalu lujasti paikalleen. Nostaaksesi tai laskeaksesi ruuvipenkkiä löysää ensin kuusiohylysarjan ruuvia. Kun korkeus on säädetty, kiristä 6 mm siipipultti lujasti, käännä sitten tarpeen mukaan ylempää nuppia työstökappaleen kiinnittämiseksi lujasti oikeaan asentoon (**Kuvaa 28**).

Aseta kruunuvalu niin, että sen SEINÄÄ KOSKETTAVA REUNA tulee opassuojaan vasten ja KATTOA KOSKETTAVA REUNA kruunuvalupysäyttimiä vasten **Kuvaa 28** näytetyllä tavalla. Säädä kruunuvalupysäyttimet kruunuvalun koon mukaisesti. Kiristä 6 mm siipipultti kruunuvalupysäyttimien kiinnittämiseksi. Katso alla olevasta taulukosta viistokulma.

Käytä apusuoja (A) kruunuvalun parempaan kiinnitykseen (**Kuvaa 11**).

## VAROITUS

Kiinnitä tai kiristä ruuvipenkillä kruunuvalu suojaan; muuten kruunuvalu saattaa irrota pöydästä ja aiheuttaa loukkautumisia. Älä käytä viistoleikkaukseen. Runko tai sahanterä saattaa koskettaa apusuoja, mistä on seurauksena vahingoittuminen.

## HUOMAUTUS

Varmista aina, ettei moottoripää kosketa kruunuvaluvinnosiosia, kun se lasketaan alas leikkaamista varten. Jos on vaara, että niin tapahtuu, löysää kuusiohylysarjan ruuvia ja siirrä kruunuvaluruuvipenkkikokonaisuuksia asentoon, jossa se ei kosketa sahanterää.

## 18. Vaon leikkaustoimenpiteet

Vaot työstökappaleeseen voidaan leikata säätämällä 6 mm syvyyden säätöpulttia (**Kuvaa 29**).

- (1) Käännä pysäyttimen pidintä **Kuvaa 30** näytettyyn suuntaan.

Laske moottoripäätä ja käännä 6 mm:n syvyyden säätöpulttia kädellä (jolloin 6 mm:n syvyyden säätöpultin pää koskettaa saranaa).

- (2) Säädä haluttuun leikkaussyvyyteen säätämällä sahanterän ja alustan pinnan välinen etäisyys (**Kuvaa 29**).

## HUOMAA

Kun leikataan yksi vako työstökappaleen jompaankumpaan päähän, poista tarpeeton osa taltalla.

## 19. Pölypussin käyttäminen (vakiovaruste) (Kuva 31)

- (1) Liitä pölypussi putkella työkaluun.
- (2) Kun pölypussi on täytynyt sahanpuruilla pöly puhalletaan pois pölypussista, kun sahanterä pyörii. Tarkista pölypussi säännöllisesti ja tyhjennä se, ennen kuin se täyttyy.
- (3) Kiinnitä pölypussi vino- ja yhdistelmäleikkauksessa oikeaan kulmaan pohjan pintaan.



## 20. Pölynpoistajan liittäminen (myydään erikseen) (Kuva 32)

Älä hengitä leikkaustoiminnassa syntyneitä haitallisia pölyjä.  
Pöly saattaa vaarantaa sinun ja lähellä olevien terveyden.

Pölynpoistajan käyttö voi vähentää pölyn aiheuttamia haittoja.

Yhdistämällä pölynpoistaja sovittimen, nivelen ja pölynkerääjän sovittimen avulla voidaan pääosa pölystä koota.

Liitä pölynpoistaja sovittimeen.

- (1) Liitä järjestyksessä letku (halk. 38 mm × 3 m pituus) ja sovitin (pölynpoistajan vakiovaruste), nivel (lisävaruste) ja kerääjän sovitin (lisävaruste) sähkötyökalun putkeen. Liittäntä tapahtuu painamalla nuolen suuntaan. (Kuva 32)

Pölynkerääjän sovitin (lisävaruste) on kiinnitetty putkeen letkuhihnalla (lisävaruste).

## PÄÄRUNGON KULJETUS

Ruuvipenkkiyhdistelmä voi pudota kuljetuksen aikana. Irrota yhdistelmä tai kiinnitä ruuvipenkki tiukasti pujoammalla puupala sen väliin.

Pudota pääpuolta ja työssä lukiustappia (katso kohta "Lukitustapin vapauttaminen" sivulla 149).

Ruuvaa myös luidin kiinnitysruuvi kiinni niin, että sarana asettuu osumaan pidikkeeseen (A), ja kiinnitä pääpuoli.

Käännä ja löysää sivukahvaa, käännä kääntölevy niin pitkälle oikealle kuin se menee ja kiinnitä kääntölevy kääntämällä kahva kiinnitysasentoon. Tämän myötä päärungosta tulee entistäkin kompaktimpi.

Kuljeta päärunkoa kantamalla sitä käsivarsilla ja pidä molemmin käsin kiinni jalustassa olevasta kädensijasta.

Kun kuljettamassa on kaksi henkilöä, kummankin on pidettävä kiinni kantokahvasta, sivukahvasta sekä jalustan kädensijasta molemmin käsin.

## HUOLTO JA TARKASTUKSET

### VAROITUS

Jotta saadaan vältettyä onnettomuudet ja henkilövauriot, varmista aina, että liipaisukytkin on pois katkaistussa asenossa OFF ja virtapistoke irrotettu pistorasiasta ennen kuin alat suorittaa huolto- tai tarkastustöitä.

Ilmoita mahdollisen nopeasti ammattihenkilölle, jos huomaat vikaa moottorissa, suojuksissa tai sahanterässä.

### 1. Sahanterän tarkastaminen

Vaihda sahanterä heti, kun huomaat siinä pieniäkin kulumisen tai vaurioitumisen merkkejä.

Vaurioitunut sahanterä voi aiheuttaa henkilövahinkoja ja kulunut sahanterä huonontanutta toimintaa sekä mahdollista moottorin ylikuormitusta.

### HUOMAUTUS

Älä koskaan käytä tylsää sahanterää. Kun sahanterä on tylsä, sen vastustuskyky työkalun kahvan painamiseen paranee, mikä tekee sähkötyökalun käyttämisen vaaralliseksi.

### 2. Tarkasta asennusruuvit

Tarkasta säännöllisesti kaikki asennusruuvit ja varmista, että ne on hyvin tiukennettu. Jos jokin ruuveista on löysällä, kiristä se välittömästi. Jos näin ei tehdä, seurauksena on vaaratilanne.

### 3. Tarkasta hiiliharjat (Kuva 35)

Moottorissa on hiiliharjat, jotka voidaan vaihtaa. Koska erittäin kuluneet hiiliharjat aiheuttavat moottorivikoja, vaihda hiiliharja heti, kun se on kulunut lähelle "kulumisrajaa". Pidä hiiliharjat aina puhtaina ja varmista, että ne liikkuvat esteettä harjan pitimien välissä.

### 4. Irrota harjasuojien vaihto (Kuva 35)

Irrota harjasuojien miinuspuoleisella ruuvimeisselillä. Hiiliharjojen irrotus on helppoa.

### 5. Huolla moottori

Moottorin käämitys on sähkötyökalun "sydän". Varmista, että siinä ei ole vikaa ja/tai se ei ole kostunut vedestä tai öljystä.

### 6. Sähköjohtojen vaihtaminen

Jos työkalun virtajohto on vahingoittunut, työkalu on palautettava valtuutettuun HiKOKI-huoltokeskukseen johdon vaihtoa varten.

### 7. Alemman suojuksen toiminnan tarkastaminen

Tarkasta aina ennen työkalun käyttämistä, että alempi suojuus (Kuva 6) on hyvässä kunnossa ja liikkuu esteettä. Älä koskaan käytä työkalua, jollei alempi suojuus toimi asianmukaisesti ja ole hyvässä mekaanisessa kunnossa.

## SAHANTERÄN ASENNUS JA POISTO

### VAROITUS

Onnettomuuksien ja henkilövaurioiden estämiseksi katkaise aina kytkinlaukaisin pois päältä ja irrota virtapistoke pistorasiasta ennen sahanterän irrottamista tai asentamista.

### 1. Sahanterän asennus (Kuva 33)

- (1) Löysennä karan suojusta pitävä 5 mm:n ruuvi ruuvitaltalla ja poista karan suojuus.

- (2) Paina akselin lukko sisään ja löysää 10 mm:n pultti 17 mm:n avaimella (vakiovaruste).

Koska 10 mm:n pultin kiertäisyys on vasenkätinen, löysää se kiertämällä oikealla.

### HUOMAA

Jos karaa ei saa helposti lukkoon painamalla akselin lukkoa, käännä 10 mm:n pulttia 17 mm:n avaimella (vakiovaruste) painamalla akselin lukkoa samalla. Sahanterän akseli on lukittu, kun akselin lukko on painautunut sisään.

- (3) Ota pois pultti ja välilevy (D).

- (4) Nosta alempi suoja ja asenna sahanterä.

### VAROITUS

Kun asennat sahanterää, varmista, että pyörintää osoittava merkki sahanterässä ja vaihdekotelon pyörinnän suunta (Kuva 1) on sovitettu oikein.

- (5) Puhdista välilevy (B) ja 10 mm:n pultti huolellisesti ja asenna ne sahanterän akseliin.

- (6) Paina akselin lukko sisään ja kiristä 10 mm:n pultti kääntämällä sitä vasemmalle vakiovarusteisiin kuuluvalla avaimella (17 mm:n avain).

- (7) Pyöritä akselin kantta kunnes siinä oleva koukku on alkuperäisessä asennossa. Kiristä sitten 6 mm pultti.

### HUOMAUTUS

- Pölynohjain asennetaan sisäpuolelle saranan taakse. Poistettaessa tai asennettaessa sahanterää älä koske pölynohjaimen. Kosketus voi rikkoa sahanterän kärkiä tai irrottaa niistä palasia.

- Kiristä 10 mm:n pultti niin, ettei se irtoa käytön aikana.

- Varmista, että 10 mm:n pultti on kiristetty oikein ennen sähkötyökalun käynnistämistä.

- Varmista, että alasuoja on suljetussa asennossa.

### 2. Sahanterän irrottaminen

Irrota sahanterä suorittamalla edellä olevassa luvussa 1 kuvatut asennustoimet päinvastaisessa järjestyksessä. Sahanterä voidaan irrottaa helposti sen jälkeen, kun alempi suoja on nostettu.

### HUOMAUTUS

Älä koskaan yritä asentaa muita kuin halkaisijaltaan 305 mm sahanterää.

# Suomi

## 8. Säilytys

Kun työkalua ei enää käytetä, tarkasta, että seuraavat toimet on suoritettu:

- (1) Laukaisin on kytketty pois päältä (OFF-asentoon).
- (2) Pistotulppa on irrotettu pistorasiasta.

Kun työkalua ei käytetä, säilytä sitä kuivassa paikassa lasten ulottumattomissa.

## 9. Suojuksen vaihto

Pitkäaikaisen käytön jälkeen suojuksen teräaukko voi väljentyä ja vaatia vaihtoa. Mikäli teräaukko on väljentynyt, vaihda suoja uuteen (**kuva 32**). Vaihdon jälkeen tee vako uuteen suojukseen. Katso "ENNEN LEIKKAUSTA 1. Vaon leikkaaminen suojukseen" sivulla 149.

## 10. Voitelu

Voitele seuraavat liukupinnat kerran kuussa, jotta sähkötyökalu pysyy kauan kunnossa.

Käytä aina suositettua koneöljyä.

Voideltavat kohdat:

- \* Saranan kääntyvä osa
- \* Pitimen (A) kääntyvä osa
- \* Ruuvipuristimen pyöriä osa

## 11. Puhdistus

Poista säännöllisesti sirut ja muut roskat sähkötyökalun pinnalta kostealla, hieman saippuaisella rievulla. Suojele moottori vedeltä tai öljyltä.

Jos lasermerkin ikkunan valo loistavaan osaan on tarttunut siruja ja muita roskia, jotka estävät laserlinjaa näkyvästä, puhdistu ikkuna kuivalla liinalla tai pehmeällä, saippuaisella liinalla.

Puhdistu kone, kanava ja alempi suoja puhaltamalla kuivaa ilmaa ilmapuhaltimella tai muulla työkalulla. (**kuva 36**)

## LISÄVARUSTEIDEN VALITSEMINEN

Tämän koneen lisävarusteet luetellaan sivulla 278.

## HUOMAUTUS

HiKOKI-sähkötyökalujen korjaukset, muutokset ja tarkastukset on teetettävä valtuutetussa HiKOKI-huoltokeskuksessa.

Laser-laitteen huolto tulee antaa laser-laitteen valmistajan valtuutetun edustajan huollettavaksi.

Anna laser-laitteiden korjaukset aina HiKOKIn valtuutetun huoltokeskuksen tehtäväksi.

Sähkötyökalujen käytössä ja huollossa on aina noudatettava kussakin maassa voimassa olevia turvaohjeita ja normeja.

## TAKUU

Myönnämme HiKOKI-sähkötyökaluille takuun lakisääteiden/kansallisten erityissääntelyiden mukaisesti. Tämä takuu ei kata vikoja tai vaurioita, jotka johtuvat vääränlaisesta tai kielletystä käytöstä tai normaalista kulumisesta. Reklamaatiotapauksessa lähetä purkamaton sähkötyökalu ja tämän käyttöoppaan lopussa oleva TAKUUSERTIFIKAATTI valtuutettuun HiKOKI-huoltokeskukseen.

## HUOMAA

HiKOKI pyrkii jatkuvasti kehittämään tuotteitaan. Tästä syystä valmistaja pidättää oikeuden muuttaa tässä mainittuja teknisiä ominaisuuksia ilman ennakoilmoitusta.

## Tietoja ilmovälitteisestä melusta ja tärinästä

Mittausarvot on määritetty EN62841-standardin mukaisesti ja ilmoitettu ISO 4871 -standardin mukaisesti.

Mitattu A-painotteinen ääniteho: 105 dB (A).

Mitattu A-painotteinen äänipainearvo: 92 dB (A).

Toleranssi K: 3 dB (A).

Käytä kuulonsuojaimia.

Ilmoitettu melupäästöarvo on mitattu normaalin testausmenetelmän mukaisesti, ja sitä voidaan käyttää työkalujen keskinäiseen vertailuun.

Sitä voidaan myös käyttää altistumisen alustavaan arviointiin.

## VAROITUS

○ Melupäästöt sähkötyökalun varsinaisen käytön aikana voivat poiketa ilmoitetuista arvoista riippuen työkalun käyttötavoista ja erityisesti siitä, minkälaista kappaletta työstetään.

○ Määritä käyttäjää suojaavat varoimet, jotka perustuvat arvioituun altistumiseen varsinaisessa käyttötilanteessa (ottaen huomioon käyttöjakson kaikki vaiheet, kuten hetket, jolloin työkalu on kytketty pois päältä ja jolloin se on tyhjäkäynnissä, varsinaisen käyntiajan lisäksi).

## 230 V~ nimellijännitteen omaaville sähkötyökaluille käytettävästä virtalähddejärjestelmästä

Sähkölaitteen kytkeminen aiheuttaa jännitevaihteluita. Tämän työkalun käyttö virtalähteen ollessa heikkokuntoinen saattaa vaikuttaa vahingollisesti muiden sähkölaitteiden toimintaan.

Kun verkkoimpedanssi on sama tai suurempi kuin 0,29 ohmia, kielteistä vaikutusta ei varmaankaan synny.

Tavallisesti suurin sallittu verkkoimpedanssi ei ylitä, kun verkkoulosoittoon menevä haara viedään liitosrasiasta, jonka toimintakapasiteetti on 25 ampeeria tai suurempi.

Virtakatkon sattuessa tai irrotettaessa virtapistoke palautu kytkin välittömästi asentoon OFF. Näin saadaan estettyä vahingossa tapahtuva uudelleenkäynnitys.

## ΓΕΝΙΚΕΣ ΠΡΟΕΙΔΟΠΟΙΗΣΕΙΣ ΑΣΦΑΛΕΙΑΣ ΤΟΥ ΗΛΕΚΤΡΙΚΟΥ ΕΡΓΑΛΕΙΟΥ

### ⚠ ΠΡΟΣΟΧΗ

Διαβάστε όλες τις προειδοποιήσεις ασφαλείας, τις οδηγίες, τις εικόνες και τις προδιαγραφές που παρέχονται με το ηλεκτρικό εργαλείο.

Η μη τήρηση των οδηγιών μπορεί να προκαλέσει ηλεκτροπληξία, πυρκαγιά και/ή σοβαρό τραυματισμό.

Φυλάξτε όλες τις προειδοποιήσεις και τις οδηγίες για μελλοντική αναφορά.

Ο όρος «ηλεκτρικό εργαλείο» στις προειδοποιήσεις αναφέρεται στο ηλεκτρικό εργαλείο (με καλώδιο) που λειτουργεί μέσω δικτύου ή στο ηλεκτρικό εργαλείο που λειτουργεί με μπαταρία (χωρίς καλώδιο).

#### 1) Ασφάλεια χώρου εργασίας

a) Διατηρείτε το χώρο εργασίας καθαρό και καλά φωτισμένο.

Σε ακατάστατες ή σκοτεινές περιοχές μπορεί να προκληθούν ατυχήματα.

b) Μην χρησιμοποιείτε τα ηλεκτρικά εργαλεία σε περιβάλλον, στο οποίο μπορεί να προκληθεί έκρηξη, όπως παρουσία εύφλεκτων υγρών, αερίων ή σκόνης.

Τα ηλεκτρικά εργαλεία δημιουργούν σπινθήρες, οι οποίοι μπορεί να προκαλέσουν ανάφλεξη της σκόνης ή του καπνού.

c) Κρατήστε τα παιδιά και τους παρευρισκόμενους μακριά όταν χρησιμοποιείτε ένα ηλεκτρικό εργαλείο.

Αν κάτι σας αποσπάσει την προσοχή σας, υπάρχει κίνδυνος να χάσετε τον έλεγχο.

#### 2) Διακοπή ασφαλείας

a) Τα φως των ηλεκτρικών εργαλείων πρέπει να είναι κατάλληλα για τις πρίζες. Μην τροποποιήσετε ποτέ το φως με οποιονδήποτε τρόπο. Μη χρησιμοποιείτε φως προσαρμογής με γειωμένα ηλεκτρικά εργαλεία.

Τα μη τροποποιημένα φως και οι κατάλληλες πρίζες μειώνουν τον κίνδυνο ηλεκτροπληξίας.

b) Αποφύγετε τη σωματική επαφή με γειωμένες επιφάνειες όπως σωλήνες, καλοριφέρ, ηλεκτρικές κουζίνες και ψυγεία.

Υπάρχει αυξημένος κίνδυνος ηλεκτροπληξίας όταν το σώμα σας είναι γειωμένο.

c) Μην εκθέτετε τα ηλεκτρικά εργαλεία στη βροχή ή σε συνθήκες υγρασίας.

Το νερό που εισέρχεται σε ένα ηλεκτρικό εργαλείο αυξάνει τον κίνδυνο ηλεκτροπληξίας.

d) Μην κακομεταχειρίζεστε το καλώδιο. Μη χρησιμοποιείτε ποτέ το καλώδιο για να μεταφέρετε, να τραβήξετε ή να βγάλετε από την πρίζα το ηλεκτρικό εργαλείο.

Κρατήστε το καλώδιο μακριά από θερμότητα, λάδι, κοφτερές γωνίες και κινούμενα μέρη.

Τα κατεστραμμένα ή μπερδεμένα καλώδια αυξάνουν τον κίνδυνο ηλεκτροπληξίας.

e) Όταν χρησιμοποιείτε το εργαλείο σε εξωτερικό χώρο, χρησιμοποιήστε καλώδιο προέκτασης που προορίζεται για χρήση σε εξωτερικό χώρο.

Η χρήση ενός καλωδίου κατάλληλου για εξωτερικό χώρο μειώνει τον κίνδυνο ηλεκτροπληξίας.

f) Αν είναι αναπόφευκτη η λειτουργία ενός ηλεκτρικού εργαλείου σε χώρο με υγρασία, χρησιμοποιείτε διάταξη προστασίας ρεύματος διαρροής (RCD).

Η χρήση της RCD μειώνει τον κίνδυνο ηλεκτροπληξίας.

#### 3) Προσωπική ασφάλεια

a) Να είστε σε ετοιμότητα, να έχετε την προσοχή σας στην εργασία που πραγματοποιείτε και να χρησιμοποιείτε την κοινή λογική όταν χρησιμοποιείτε ένα ηλεκτρικό εργαλείο.

Μη χρησιμοποιείτε ηλεκτρικά εργαλεία όταν είστε κουρασμένοι ή υπό την επήρεια ναρκωτικών ουσιών, οινοπνεύματος ή φαρμάκων.

Μια στιγμή απροσεξίας κατά τη χρήση ενός ηλεκτρικού εργαλείου μπορεί να προκαλέσει σοβαρό προσωπικό τραυματισμό.

b) Χρησιμοποιείτε προσωπικό προστατευτικό εξοπλισμό. Φοράτε πάντα εξοπλισμό για την προστασία των ματιών.

Ο προστατευτικός εξοπλισμός, όπως μάσκα σκόνης, αντιολισθητικά υποδήματα ασφαλείας, προστατευτικό κράνος ή προστατευτικά της ακοής, που χρησιμοποιείται για ανάλογες συνθήκες, μειώνει τους τραυματισμούς.

c) Αποφύγετε την ακούσια έναρξη. Βεβαιωθείτε ότι ο διακόπτης είναι σε θέση απενεργοποίησης πριν συνδέσετε τη συσκευή με πηγή ρεύματος και/ή τη θήκη της μπαταρίας, σηκώσετε ή μεταφέρετε το εργαλείο.

Η μεταφορά ηλεκτρικού εργαλείου με τα δάχτυλά σας στο διακόπτη ή τη ηλεκτροδότηση ηλεκτρικού εργαλείου με ενεργοποιημένο το διακόπτη μπορεί να προκαλέσουν ατυχήματα.

d) Να αφαιρείτε τυχόν κλειδιά ρυθμιζόμενου ανοίγματος ή τα απλά κλειδιά πριν θέσετε σε λειτουργία το ηλεκτρικό εργαλείο.

Ένα απλό κλειδί ή ένα κλειδί ρυθμιζόμενου ανοίγματος που είναι προσαρτημένο σε περιστρεφόμενο εξάρτημα του ηλεκτρικού εργαλείου μπορεί να προκαλέσει προσωπικό τραυματισμό.

e) Μην τεντώνετε. Να πατάτε σταθερά και να διατηρείτε την ισορροπία σας.

Με αυτόν τον τρόπο μπορείτε να ελέγχετε καλύτερα το ηλεκτρικό εργαλείο σε μη αναμενόμενες καταστάσεις.

f) Να είστε ντυμένοι κατάλληλα. Μη φοράτε φαρδιά ρούχα ή κοσμήματα. Κρατήστε τα μαλλιά σας και τα ρούχα σας μακριά από κινούμενα μέρη.

Τα φαρδιά ρούχα, τα κοσμήματα και τα μακριά μαλλιά μπορεί να πιαστούν σε κινούμενα μέρη.

g) Αν παρέχονται εξαρτήματα για τη σύνδεση συσκευών εξαγωγής και συλλογής σκόνης, να βεβαιώνετε ότι είναι συνδεδεμένα και χρησιμοποιούνται με το σωστό τρόπο.

Η χρήση συλλέκτη σκόνης μειώνει τους κινδύνους που προκαλούνται λόγω σκόνης.

h) Μην αφήσετε την εξοικείωση που έχετε αποκτήσει από τη συχνή χρήση των εργαλείων να σας εφησυχάσει και να αγνοήσετε τις αρχές ασφαλείας του εργαλείου.

Μια απρόσμενη ενέργεια μπορεί να προκαλέσει σοβαρό τραυματισμό μέσα σε ένα κλάσμα του δευτερολέπτου.

## 4) Χρήση και φροντίδα ηλεκτρικών εργαλείων

- a) Μην ασκείτε δύναμη στο ηλεκτρικό εργαλείο. Να χρησιμοποιείτε το ηλεκτρικό εργαλείο που είναι κατάλληλο για το είδος της εργασίας που εκτελείτε.

*Το κατάλληλο ηλεκτρικό εργαλείο θα εκτελέσει την εργασία καλύτερα και με μεγαλύτερη ασφάλεια με τον τρόπο που σχεδιάστηκε.*

- b) Μη χρησιμοποιήσετε το ηλεκτρικό εργαλείο αν ο διακόπτης λειτουργίας δεν ανοίγει και δεν κλείνει.

*Ένα ηλεκτρικό εργαλείο που δεν ελέγχεται από το διακόπτη λειτουργίας είναι επικίνδυνο και πρέπει να επισκευαστεί.*

- c) Αποσυνδέστε το βύσμα από την πηγή ισχύος και/ή αφαιρέστε τη θήκη μπαταρίας, εάν είναι αποσπώμενη, από το ηλεκτρικό εργαλείο πριν προβείτε σε ρυθμίσεις, αλλαγή εξαρτημάτων ή αποθήκευση του ηλεκτρικού εργαλείου.

*Αυτά τα προληπτικά μέτρα ασφαλείας μειώνουν τον κίνδυνο λανθασμένης εκκίνησης του ηλεκτρικού εργαλείου.*

- d) Αποθηκεύετε τα εργαλεία που δεν χρησιμοποιείτε μακριά από παιδιά και μην αφήνετε τα άτομα που δεν είναι εξοικειωμένα με το ηλεκτρικό εργαλείο ή με αυτές τις οδηγίες να χρησιμοποιούν το ηλεκτρικό εργαλείο.

*Τα ηλεκτρικά εργαλεία είναι επικίνδυνα στα χέρια μη εκπαιδευμένων ατόμων.*

- e) Συντηρείτε τα ηλεκτρικά εργαλεία και τα εξαρτήματα. Να ελέγχετε για τυχόν λάθους ευθυγράμμιση ή μπλοκάρισμα των κινούμενων μερών, τυχόν θραύση των εξαρτημάτων και οποιαδήποτε άλλη κατάσταση που ενδέχεται να επηρεάσει τη λειτουργία του ηλεκτρικού εργαλείου. Σε περίπτωση βλάβης, το ηλεκτρικό εργαλείο πρέπει να επισκευαστεί πριν χρησιμοποιηθεί.

*Πολλά ατυχήματα προκαλούνται από ηλεκτρικά εργαλεία που δεν έχουν συντηρηθεί σωστά.*

- f) Διατηρείτε τα εργαλεία χωρίς κοφτερά και καθαρά.

*Τα κατάλληλα συντηρημένα εργαλεία κοπής με κοφτερές άκρες μπλοκάρουν πιο δύσκολα και ελέγχονται πιο εύκολα.*

- g) Χρησιμοποιείτε το ηλεκτρικό εργαλείο, τα εξαρτήματα και τα μέρη κ.τ.λ. σύμφωνα με τις παρούσες οδηγίες, λαμβάνοντας υπόψη τις συνθήκες εργασίας και την εργασία που θα εκτελέσετε.

*Η χρήση του ηλεκτρικού εργαλείου για εργασίες πέρα από εκείνες για τις οποίες προορίζεται, ενδέχεται να δημιουργήσει κινδύνους.*

- h) Κρατήστε τις λαβές και τις επιφάνειες λαβής στεγνές, καθαρές και απαλλαγμένες από λάδια και γράσα.

*Οι ολισθηρές λαβές και οι επιφάνειες λαβής δεν επιτρέπουν τον ασφαλή χειρισμό και έλεγχο του εργαλείου σε απρόοπτες καταστάσεις.*

## 5) Σέρβις

- a) Να δίνετε το ηλεκτρικό εργαλείο για σέρβις σε κατάλληλα εκπαιδευμένα άτομα και να χρησιμοποιείτε μόνο γνήσια ανταλλακτικά.

*Με αυτόν τον τρόπο είστε σίγουροι για την ασφάλεια του ηλεκτρικού εργαλείου.*

## ΠΡΟΦΥΛΑΞΗ

Μακριά από τα παιδιά και τους αναπήρους.

Όταν δεν χρησιμοποιούνται, τα εργαλεία πρέπει να φυλάσσονται μακριά από τα παιδιά και τους αναπήρους.

## ΟΔΗΓΙΕΣ ΑΣΦΑΛΕΙΑΣ ΓΙΑ ΤΟ ΔΙΣΚΟΠΡΙΟΝΟ

- a) Τα δισκοπρίονα προορίζονται για την κοπή ξύλου ή προϊόντων ξύλου, δεν μπορούν να χρησιμοποιηθούν με λειαντικούς τροχούς για κοπή σιδηρούχων υλικών όπως πλάκες, ράβδους, καρφιά κλπ.

*Η λειαντική σκόνη προκαλεί εμπλοκή των κινητών εξαρτημάτων, όπως είναι ο κάτω προφυλακτήρας. Οι σπινθήρες από την κοπή λείανσης θα κάψουν τον κάτω προφυλακτήρα, το ένθετο εντομής του πριονιού και άλλα πλαστικά εξαρτήματα.*

- b) Χρησιμοποιείτε σφιγκτήρες για την υποστήριξη του προς κατεργασία κομματιού όποτε είναι δυνατό. Αν στηρίζετε το προς κατεργασία κομμάτι με το χέρι, πρέπει να κρατάτε πάντα το χέρι σας τουλάχιστον 100 mm από κάθε πλευρά της οδοντωτής λεπίδας. Μη χρησιμοποιείτε αυτό το πρίονι για να κόψετε τεμάχια που είναι πολύ μικρά για να συγκρατηθούν με ασφάλεια ή να κρατηθούν με το χέρι.

*Εάν το χέρι σας βρίσκεται πολύ κοντά στην οδοντωτή λεπίδα, υπάρχει αυξημένος κίνδυνος τραυματισμού από την επαφή με τη λεπίδα.*

- c) Το προς κατεργασία κομμάτι πρέπει να είναι ακίνητο και σφιγμένο ή να συγκρατείται σε σφικτή επαφή τόσο με τον οδηγό όσο και με την επιφάνεια εργασίας. Μη βάζετε το προς κατεργασία κομμάτι στη λεπίδα ή κόβετε με «ελεύθερο το χέρι» με οποιονδήποτε τρόπο.

*Μη συγκρατούμενα ή μετακινούμενα προς κατεργασία κομμάτια θα μπορούσαν να πεταχτούν σε υψηλές ταχύτητες, προκαλώντας τραυματισμό.*

- d) Σπρώξτε το πρίονι μέσα από το προς κατεργασία κομμάτι. Μην τραβάτε το πρίονι μέσα από το προς κατεργασία κομμάτι. Για να πραγματοποιήσετε μια κοπή, ανυψώστε την κεφαλή του πριονιού και τραβήξτε την έξω πάνω από το προς κατεργασία κομμάτι χωρίς να κόψετε, θέστε σε λειτουργία το μοτέρ, πιέστε την κεφαλή του πριονιού προς τα κάτω και σπρώξτε το πρίονι ώστε να διασχίσει το προς κατεργασία κομμάτι.

*Η κοπή στο χτύπημα έλης μπορεί να προκαλέσει ανύψωση της οδοντωτής λεπίδας πάνω από το προς κατεργασία κομμάτι και να πεταχτεί η λεπίδα με βίαιo τρόπο προς το μέρος του χειριστή.*

- e) Ποτέ μη διασταυρώνετε το χέρι σας πάνω από την επιθυμητή γραμμή κοπής είτε μπροστά είτε πίσω από την οδοντωτή λεπίδα.

*Η στήριξη του προς κατεργασία κομματιού με «χέρια σταυρωμένα», δηλ. κρατώντας το προς κατεργασία κομμάτι με το αριστερό σας χέρι ή αντίστροφα, είναι πολύ επικίνδυνη.*

- f) Μην προσπαθήσετε να φτάσετε πίσω από τον οδηγό με οποιοδήποτε χέρι σας πιο κοντά από 100 mm σε οποιαδήποτε πλευρά της οδοντωτής λεπίδας, για να αφαιρέσετε υπολείμματα ξύλου, ή για οποιονδήποτε άλλο λόγο, ενώ περιστρέφεται η λεπίδα.

*Η εγγύτητα της περιστρεφόμενης οδοντωτής λεπίδας με το χέρι σας μπορεί να μην είναι εμφανής και μπορεί να τραυματιστείτε σοβαρά.*

- g) Επιθεωρήστε το προς κατεργασία κομμάτι πριν από την κοπή. Αν το προς κατεργασία κομμάτι είναι κυρτωμένο ή παραμορφωμένο, σφισίξτε το με την εξωτερική κυρτωμένη πλευρά προς τον οδηγό. Πάντα να βεβαιώνετε ότι δεν υπάρχει διάκενο μεταξύ του προς κατεργασία κομματιού, του οδηγού και της επιφάνειας εργασίας κατά μήκος της γραμμής κοπής.

Τα κυρτωμένα ή παραμορφωμένα προς κατεργασία κομμάτια μπορεί να περιστραφούν ή να μετακινηθούν προκαλώντας μάγκωμα στην περιστρεφόμενη οδοντωτή λεπίδα κατά τη διάρκεια της κοπής. Δεν πρέπει να υπάρχουν καρφιά ή ξένα αντικείμενα μέσα στο προς κατεργασία κομμάτι.

- h) Μην χρησιμοποιείτε το πριόνι, έως ότου να μην βρίσκονται καθόλου εργαλεία, υπολείμματα ξύλου κλπ., εκτός από το προς κατεργασία κομμάτι πάνω στην επιφάνεια εργασίας.

Τα μικρά υπολείμματα ή τα χαλαρά κομμάτια ξύλου ή άλλα αντικείμενα, αν έρθουν σε επαφή με την περιστρεφόμενη λεπίδα, μπορεί να εκτιναχθούν με υψηλή ταχύτητα.

- i) Κόβετε ένα μόνο προς κατεργασία κομμάτι κάθε φορά.

Τα σταβγαμένα πολλαπλά προς κατεργασία κομμάτια δεν μπορούν να συσφιχτούν ή να υποστηριχτούν επαρκώς και μπορεί να μαγκωθούν στη λεπίδα ή να μετακινηθούν κατά τη διάρκεια της κοπής.

- j) Βεβαιωθείτε ότι το δισκοπρίονο έχει συναρμολογηθεί ή τοποθετηθεί σε επίπεδη, σταθερή επιφάνεια εργασίας πριν από τη χρήση.

Μια οριζόντια και σταθερή επιφάνεια εργασίας μειώνει τον κίνδυνο αστάθειας του δισκοπρίονου.

- k) Κάντε πλάνο της εργασίας σας. Κάθε φορά που αλλάζετε τη ρύθμιση της γωνίας κοπής με κλίση ή λοξοτομής, βεβαιωθείτε ότι ο ρυθμιζόμενος οδηγός έχει ρυθμιστεί σωστά για την υποστήριξη του προς κατεργασία κομματιού, και δεν θα παρέμβει στη λεπίδα ή το προστατευτικό σύστημα.

Χωρίς να ενεργοποιηστεί το εργαλείο και χωρίς προς κατεργασία κομμάτι πάνω στην επιφάνεια εργασίας, κινήστε την οδοντωτή λεπίδα μέσω μιας πλήρους προσομοιωμένης κοπής για να βεβαιωθείτε ότι δεν θα υπάρξει καμιά παρεμβολή ή κίνδυνος κοπής του οδηγού.

- l) Παρέχετε επαρκή υποστήριξη όπως επεκτάσεις τραπεζιού, στηρίγματα πριονιού κλπ. για ένα προς κατεργασία κομμάτι που έχει πλάτος ή μήκος μεγαλύτερο από την επιφάνεια εργασίας.

Τα προς κατεργασία κομμάτια που είναι μακρύτερα ή πλατύτερα από το τραπεζί του δισκοπρίονου μπορεί να αναποδογυρίσουν αν δεν στηρίζονται με ασφάλεια. Εάν αναποδογυρίσει το κομμένο τεμάχιο ή το προς κατεργασία κομμάτι, μπορεί να ανυψώσει τον κάτω προφυλακτήρα ή να εκτιναχθεί από την περιστρεφόμενη λεπίδα.

- m) Μην χρησιμοποιείτε δεύτερο άτομο ως υποκατάστατο μιας επέκτασης τραπεζιού ή για πρόσθετη στήριξη.

Η ασταθής υποστήριξη του προς κατεργασία κομματιού μπορεί να κάνει τη λεπίδα να μαγκώσει ή το προς κατεργασία κομμάτι να μετακινηθεί κατά τη διάρκεια της εργασίας κοπής, τραβώντας και εσάς και τον βοηθό σας προς την περιστρεφόμενη λεπίδα.

- n) Το κομμένο τεμάχιο δεν πρέπει να σφηνώσει ή να πιεστεί με οποιονδήποτε τρόπο ώστε να έρθει σε επαφή με την περιστρεφόμενη οδοντωτή λεπίδα. Αν περιοριστεί, π.χ. με χρήση στοπ μήκους, το κομμένο τεμάχιο θα μπορούσε να σφηνώσει στη λεπίδα και να εκτιναχθεί με βίαιο τρόπο.

- o) Πάντα να χρησιμοποιείτε σφιγκτήρα ή διάταξη που έχει σχεδιαστεί για να υποστηρίζει κατάλληλα τα στρογγυλά υλικά όπως ραβδούς ή σωληνώσεις.

Οι ράβδοι έχουν την τάση να κυλούν ενώ κόβονται, κάνοντας τη λεπίδα να «τσιμπά» και να τραβά το προς κατεργασία κομμάτι μαζί με το χέρι σας προς τη λεπίδα.

- p) Αφήστε τη λεπίδα να φθάσει στην πλήρη ταχύτητα πριν φέρετε το εργαλείο σε επαφή με το προς κατεργασία κομμάτι.

Έτσι θα μειωθεί ο κίνδυνος να εκτιναχθεί το προς κατεργασία κομμάτι.

- q) Αν το προς κατεργασία κομμάτι ή η λεπίδα σφηνώσουν, απενεργοποιήστε το δισκοπρίονο. Περιμένετε έως ότου σταματήσουν όλα τα κινούμενα εξαρτήματα εντελώς, και αποσυνδέστε το βύσμα από την πηγή ισχύος και/ή αφαιρέστε την μπαταρία. Στη συνέχεια, απελευθερώστε το μπλοκαρισμένο υλικό.

Η συνέχιση του πριονίσματος με σφηνωμένο προς κατεργασία κομμάτι μπορεί να προκαλέσει απώλεια ελέγχου ή ζημιά στο δισκοπρίονο.

- r) Αφού ολοκληρώσετε την κοπή, αφήστε τον διακόπτη, κρατήστε την κεφαλή του πριονιού κάτω και περιμένετε μέχρι να σταματήσει η λεπίδα προτού αφαιρέσετε το κομμένο τεμάχιο.

Η προσέγγιση με το χέρι σας κοντά στην άκρη της λεπίδας είναι επικίνδυνη.

- s) Κρατάτε τη λαβή σταθερά όταν πραγματοποιείτε μια μη πλήρη κοπή ή όταν αφήνετε τον διακόπτη προτού η κεφαλή του πριονιού φτάσει εντελώς στην κάτω θέση.

Το φρενάρισμα του πριονιού μπορεί να προκαλέσει απότομη έλξη της κεφαλής του πριονιού προς τα κάτω, προκαλώντας κίνδυνο τραυματισμού.

## ΜΕΤΡΑ ΠΡΟΣΤΑΣΙΑΣ ΓΙΑ ΤΗ ΧΡΗΣΗ ΤΟΥ ΦΑΛΤΣΟΚΟΠΤΗ RADIAL ΛΟΞΟΤΟΜΗΣ

- Διατηρείτε το δάπεδο που περιβάλλει το μηχάνημα καθαρό και χωρίς ελεύθερα υλικά όπως π.χ. πριονίδια και αποκόμματα.
- Να παρέχετε επαρκή γενικό ή τοπικό φωτισμό.
- Μην χρησιμοποιήσετε τα ηλεκτρικά εργαλεία για χρήσεις διαφορετικές από αυτές που περιγράφονται στις οδηγίες χειρισμού.
- Η επισκευή πρέπει να γίνει μόνο από εξουσιοδοτημένα καταστήματα. Ο κατασκευαστής δεν είναι υπεύθυνος για οποιεσδήποτε ζημιές ή τραυματισμούς εξαιτίας της επισκευής από μη εξουσιοδοτημένα πρόσωπα καθώς επίσης και από τον κακό χειρισμό του εργαλείου.
- Για να διασφαλιστεί η σχεδιασμένη λειτουργική ακεραιότητα των ηλεκτρικών εργαλείων, μην αφαιρέσετε τα εγκαταστημένα καλύμματα ή τις βίδες.
- Μην αγγίζετε τα κινητά μέρη ή εξαρτήματα εκτός αν έχει διακοπεί η πηγή ρεύματος.
- Χρησιμοποιήστε το εργαλείο σας σε χαμηλότερη ένταση από αυτή που ορίζεται στην πινακίδα, διαφορετικά το φινιρίσμα μπορεί να καταστραφεί και η απόδοση της εργασίας να ελαττωθεί εξαιτίας της υπερφόρτισης του μοτέρ.
- Μην σκουπίζετε τα πλαστικά τμήματα με διαλύτη. Διαλύτες όπως βενζίνη, διαλυτικό, βενζόλιο, τετραχλωράνθρακας, αλκοόλη, μπορούν να προκαλέσουν ζημιά και να ραγίσουν τα πλαστικά μέρη. Μην τα σκουπίζετε με τέτοιους διαλύτες. Καθαρίστε τα πλαστικά μέρη με ένα μαλακό ύφασμα ελαφρά νοτισμένο σε σαπουνό νερό.
- Χρησιμοποιήστε μόνο αυθεντικά ανταλλακτικά HikOKI.
- Αυτό το εργαλείο θα πρέπει να αποσυναρμολογηθεί μόνο για την αντικατάσταση των καρβονολογικών.
- Το μεγεθυμένο διάγραμμα συναρμολόγησης σε αυτές τις οδηγίες χρήσης πρέπει να χρησιμοποιηθεί μόνο από το εξουσιοδοτημένο κατάνστημα εέρβρις.
- Ποτέ μην κόψετε σιδηρούχα μέταλλα ή λιθοδομή.





# Ελληνικά

13. Επαρκής γενικός ή τοπικός φωτισμός πρέπει να παρέχεται. Αντικείμενα εργασίας ή σε στοκ πρέπει να βρίσκονται κοντά στη συνήθης θέση εργασίας του χρήστη.
14. Φοράτε κατάλληλα προστατευτικά εφόδια όταν είναι απαραίτητα, αυτά μπορεί να περιλαμβάνουν: Προστατευτικό ακοής για την ελάττωση του κινδύνου ελάττωσης της ακοής. Προστατευτικά ματιών για την ελάττωση του κινδύνου τραυματισμού στο μάτι. Προστατευτικό αναπνοής για την ελάττωση του κινδύνου της εισπνοής επιβλαβούς σκόνης. Γάντια για τον χειρισμό των πριονωτών λαμών (οι πριονωτές λάμες θα πρέπει να μεταφέρονται πάνω σε μια βάση όταν είναι πρακτικό) και των τραχένων υλικών.
15. Ο χρήστης πρέπει να είναι επαρκώς εκπαιδευμένος στη χρήση, ρύθμιση και λειτουργία του μηχανήματος.
16. Αποφύγετε να αφαιρέσετε οποιαδήποτε κομμένα ή άλλα μέρη του αντικειμένου εργασίας από την περιοχή κοπής όταν το μηχάνημα λειτουργεί και η πριονωτή λάμα δεν βρίσκεται στην απενεργοποιημένη θέση.
17. Ποτέ να μη χρησιμοποιήσετε το φάλτσοκόπτη Radial λοξοτομής με τον κάτω προφυλακτήρα κλειδωμένο στην ανοικτή θέση.
18. Εξασφαλίστε ότι ο κάτω προφυλακτήρας κινείται ομαλά.
19. Μην χρησιμοποιήσετε το δισκοπρίονο χωρίς τους προφυλακτήρες στη θέση τους, σε καλή κατάσταση εργασίας και κατάλληλα συντηρημένοι.
20. Χρησιμοποιήστε σωστά τις ακονισμένες πριονωτές λάμες. Να τηρείτε την μέγιστη ταχύτητα που είναι σημειωμένη πάνω στην πριονωτή λάμα.
21. Μην χρησιμοποιήσετε πριονωτές λάμες που έχουν πάθει ζημιά ή είναι παραμορφωμένες.
22. Μην χρησιμοποιήσετε πριονωτές λάμες που είναι κατασκευασμένες από αστάλι υψηλής ταχύτητας.
23. Χρησιμοποιήστε πριονωτές λάμες που συνιστώνται από την HiKOKI.  
Η χρήση της πριονωτής λάμας είναι εναρμονισμένη με την EN847-1.
24. Οι πριονωτές λάμες θα πρέπει να έχουν διακυμάνσεις εξωτερικής διαμέτρου από 290 mm έως 305 mm.
25. Επιλέξτε την κατάλληλη πριονωτή λάμα για το υλικό που πρέπει να κοπεί.
26. Ποτέ να μη λειτουργήσετε το φάλτσοκόπτη Radial λοξοτομής με την πριονωτή λάμα γυρισμένη προς τα επάνω ή προς τα πλάγια.
27. Εξασφαλίστε ότι το αντικείμενο εργασίας δεν περιέχει ξένα αντικείμενα όπως καρφιά.
28. Αντικαταστήστε το τεμάχιο τροφοδοσίας όταν φθαρεί.
29. Μην χρησιμοποιήσετε το δισκοπρίονο για να κόψετε αλλά υλικά εκτός του αλουμινίου, ξύλου ή παρόμοια υλικά.
30. Μην χρησιμοποιήσετε το δισκοπρίονο για να κόψετε άλλα υλικά εκτός από αυτά που συνιστώνται από τον κατασκευαστή.
31. Η διαδικασία αντικατάστασης της λάμας συμπεριλαμβανομένης της διαδικασίας επανατοποθέτησης επισημαίνεται ότι θα πρέπει να γίνουν σωστά.
32. Συνδέστε το φάλτσοκόπτη Radial λοξοτομής με μια συσκευή συλλογής σκόνης όταν κόβετε ξυλεία.
33. Δώστε προσοχή όταν κάνετε εγκοπές.
34. Κατά την μετατόπιση ή την μεταφορά του εργαλείου, μην πιάνετε το στήριγμα. Πιάνετε αντί αυτού το χερούλι.
35. Υπάρχει κίνδυνος το στήριγμα να γλιστρήσει από την βάση. Πιάστε το χερούλι αντί του στήριγματος.
36. Αρχίστε να κόβετε όταν το μοτέρ φτάσει στη μέγιστη περιστροφική ταχύτητά του.
37. Έγκαιρα κλείστε το διακόπτη OFF όταν παρατηρηθεί κάποια ανωμαλία.
38. Κλείστε το ρεύμα και περιμένετε την πριονωτή λάμα να σταματήσει πριν κάνετε σέρβρις ή ρύθμισης στο εργαλείο.
39. Κατά την λοξοτομή ή κατά την τομή υπό κλίση, η λάμα δεν θα πρέπει να σηκωθεί μέχρις ότου να σταματήσει εντελώς.
40. Κατά την κοπή με ολίσθηση, η λάμα πρέπει να σπρωχθεί και να ολισθήσει μακριά από τον χρήστη.
41. Λάβετε υπόψη σας την πιθανότητα των υπολειπόμενων κινδύνων της εργασίας κοπής, όπως η ακτινοβολία λέιζερ στα μάτια σας, αμελής πρόσβαση στα κινούμενα μέρη που βρίσκονται πάνω στα ολισθαίνοντα μηχανικά εξαρτήματα του μηχανήματος κλπ.
42. Πριν από κάθε κόψιμο βεβαιωθείτε ότι η συσκευή είναι σταθερή.  
Χρησιμοποιείτε μόνο πριονωτές λεπίδες με μέγιστη επιτρεπόμενη ταχύτητα υψηλότερη από την ταχύτητα του ηλεκτρικού εργαλείου χωρίς φορτίο.  
Μην αντικαθιστάτε το λέιζερ με έναν διαφορετικό τύπο.
43. Μην στέκεστε σε ευθεία με την οδοντωτή λεπίδα στο μπροστινό μέρος της συσκευής. Πάντα να στέκεστε στο πλάι της οδοντωτής λεπίδας. Αυτή η ενέργεια προστατεύει το σώμα σας από πιθανή ώθηση προς τα πίσω. Κρατήστε τα χέρια, τα δάκτυλα και βραχιόνες σας μακριά από την περιστρεφόμενη οδοντωτή λεπίδα.  
Μην σταυρώνετε τα χέρια σας όταν χειρίζεστε τον βραχίονα του εργαλείου.
44. Αν η οδοντωτή λεπίδα υποστεί εμπλοκή, σβήστε τη συσκευή και κρατήστε το προς κατεργασία κομμάτι μέχρι να σταματήσει εντελώς η οδοντωτή λεπίδα. Για να αποφύγετε την ώθηση προς τα πίσω, το προς κατεργασία κομμάτι δεν πρέπει να μετακινηθεί μέχρι να έχει σταματήσει εντελώς η συσκευή. Διορθώστε την αιτία της εμπλοκής της οδοντωτής λεπίδας πριν την επανεκκίνηση της συσκευής.



## ΣΥΜΒΟΛΑ

### ΠΡΟΕΙΔΟΠΟΙΗΣΗ

**Τα παρακάτω δείχνουν τα σύμβολα που χρησιμοποιούνται στο μηχάνημα. Βεβαιωθείτε ότι κατανοείτε τη σημασία τους πριν τη χρήση.**

	C12RSH2: Φάλτσοκόπτης-Ράντιαλ
	Για τον περιορισμό του κινδύνου τραυματισμού, ο χρήστης πρέπει να διαβάσει το εγχειρίδιο οδηγιών χρήσης.
	Φοράτε πάντα εξοπλισμό για την προστασία των ματιών.
	Πάντα φοράτε προστατευτικά ακοής.
	Μόνο για τις χώρες της ΕΕ Μην πετάτε τα ηλεκτρικά εργαλεία στον κάδο οικιακών απορριμμάτων! Σύμφωνα με την Ευρωπαϊκή Οδηγία 2012/19/ΕΕ περί ηλεκτρικών και ηλεκτρονικών συσκευών και την εφαρμογή της στην εθνική νομοθεσία, τα ηλεκτρικά εργαλεία που έχουν φτάσει στο τέλος της ζωής τους πρέπει να συλλέγονται ξεχωριστά και να επιστρέφονται για ανακύκλωση με τρόπο φιλικό προς το περιβάλλον.

V	βολτ
Hz	χερτζ
A	αμπέρ
Πο	ταχύτητα χωρίς φορτίο

	Κλάση II Κατασκευή
---/min	στροφές ανά λεπτό
	εναλλασσόμενο ρεύμα

## ΤΕΧΝΙΚΑ ΧΑΡΑΚΤΗΡΙΣΤΙΚΑ

Μεγ. Ικανότητα Κοπής Ύψος × Πλάτος	0°		105 mm × 312 mm
	Λοξοτομή 45°		105 mm × 220 mm
	Κλίση	Αριστερά 45°	68 mm × 312 mm
		Δεξιά 45°	43 mm × 312 mm
	Σύνθετη	Κλίση (Αριστερά) 45° + Λοξοτομή (Αριστερά) 45°	68 mm × 220 mm
		Κλίση (Αριστερά) 45° + Λοξοτομή (Δεξιά) 31°	68 mm × 265 mm
Κλίση (Δεξιά) 45° + Λοξοτομή (Δεξιά) 45°		43 mm × 220 mm	
	Κλίση (Δεξιά) 45° + Λοξοτομή (Αριστερά) 31°	43 mm × 265 mm	
Διαστάσεις Πριονωτής Λάμας (εξ Δ × εσ Δ × Πάχος)			305 mm × 30 mm × 2,3 mm
Μέγιστη κοπή			2,8 mm
Γωνία Λοξοτομής			Δεξιά 0° – 57°, Αριστερά 0° – 45°
Κλίση Γωνίας Κοπής			Δεξιά 0° – 45°, Αριστερά 0° – 45°
Σύνθετη Γωνία Κοπής	Κλίση(Αριστερά) 0° – 45°	Λοξοτομή (Αριστερά) 0° – 45°, (Δεξιά) 0° – 31°	
	Κλίση (Δεξιά) 0° – 45°	Λοξοτομή (Δεξιά) 0° – 45°, (Αριστερά) 0° – 31°	
Τάση (ανάλογα τις περιοχές)*			110 V ~      230 V ~
Ισχύς Εισόδου*			1520 W
Ταχύτητα Χωρίς Φορτίο			4000 min <sup>-1</sup>
Διαστάσεις μηχανήματος (Πλάτος × Βάθος × Ύψος)			655 mm × 890 mm × 724 mm
Βάρος (Καθαρό)**			27 κιλά
Δείκτης λέιζερ	Μέγιστη απόδοση	Po<0,4 mW Κλάση 1M Προϊόν Λέιζερ	
	(Λάμδα)	650 nm	
	Πηγή λέιζερ	Δίοδος Λέιζερ	

\* Σιγουρευτείτε να ελέγξετε την πινακίδα πάνω στο προϊόν επειδή υπόκεινται σε αλλαγή ανάλογα με τις περιοχές.

\*\* Σύμφωνα με τη Διαδικασία EPTA 01/2014

## ΚΑΝΟΝΙΚΑ ΕΞΑΡΤΗΜΑΤΑ

- 305 mm TCT Πριονωτή λάμα (στερεωμένη στο εργαλείο) .....1
- Σακούλα σκόνης.....1
- 17 mm Κοίλο Κλειδί.....1
- Συγκρότημα Μέγγενης .....1
- Στήριγμα.....1
- Πλευρικό Χερούλι (τοποθετημένο στο εργαλείο).....1
- Δευτερεύον Οδηγός (τοποθετημένο στο εργαλείο)....1
- Στηρίγματα .....2
- Συναρμολόγηση βοηθητικού τραπέζιού .....2

Τα κανονικά εξαρτήματα υπόκεινται σε αλλαγή χωρίς προειδοποίηση.

## ΕΦΑΡΜΟΓΗ

Κοπή διαφόρων τύπων προφίλ αλουμινίου και ξύλου.

## ΠΡΙΝ ΤΗ ΛΕΙΤΟΥΡΓΙΑ

### ΠΡΟΣΟΧΗ

Κάνετε όλες τις απαραίτητες ρυθμίσεις πριν συνδέσετε την πρίζα στην πηγή ρεύματος.

#### 1. Πηγή ρεύματος

Εξασφαλίστε ότι η πηγή ρεύματος που πρόκειται να χρησιμοποιηθεί είναι συμβατή με τις απαιτήσεις που περιγράφονται στην πινακίδα του προϊόντος. Μην χρησιμοποιείτε με συνεχές ρεύμα, ή μετασχηματιστές όπως ενισχυτές. Κάτι τέτοιο μπορεί να οδηγήσει σε βλάβη ή ατυχήματα.

# Ελληνικά

## 2. Διακόπτης Ρεύματος

Εξασφαλίστε ότι ο διακόπτης ρεύματος βρίσκεται στη θέση OFF. Αν το βύσμα είναι συνδεδεμένο στην πρίζα καθώς η ακανάβη διακόπτης βρίσκεται στην θέση ON, το ηλεκτρικό εργαλείο θα αρχίσει την λειτουργία αμέσως, με κίνδυνο σοβαρών ατυχημάτων.

## 3. Καλώδιο προέκτασης

Όταν ο χώρος εργασίας μεταφερθεί από την πηγή ρεύματος, χρησιμοποιείστε ένα καλώδιο προέκτασης επαρκούς πάχους και χωρητικότητας. Το καλώδιο προέκτασης πρέπει να είναι όσο το δυνατόν πιο μικρό.

## 4. Αφαιρέστε όλα τα συνδεδεμένα ή προσαρτημένα υλικά συσκευασίας στο εργαλείο πριν επιχειρήσετε να το θέσετε σε λειτουργία.

## 5. Απελευθερώνοντας την περόνη ασφαλείας. (Εικ. 3)

Κατά την προετοιμασία για αποστολή του ηλεκτρικού εργαλείου τα κύρια εξαρτήματά του στερεώνονται από μια περόνη ασφαλείας.

Μετακινήστε το χερούλι ελαφρά έτσι ώστε να αποσπαστεί η περόνη ασφαλείας.

Κατά την μεταφορά, κλειδώστε την περόνη ασφαλείας στη θήκη ταχυτήτων.

## 6. Συνδέστε την σακούλα σκόνης στην κύρια μονάδα (Εικ. 1)

## 7. Εγκατάσταση (Εικ. 4)

Εξασφαλίστε ότι το μηχάνημα είναι πάντοτε στερεωμένο πάνω στο πάγκο.

Συνδέστε το ηλεκτρικό εργαλείο σε ένα επίπεδο, οριζόντιο πάγκο εργασίας.

Επιλέξτε 8 mm διαμέτρου μπουλόνια με κατάλληλο μήκος για το πάχος του πάγκου εργασίας.

Το πάχος του μπουλονιού θα πρέπει να είναι τουλάχιστο 40 mm συν το πάχος του πάγκου εργασίας. Για παράδειγμα χρησιμοποιείστε 8 mm x 65 mm μπουλόνια για ένα 25 mm πάχους πάγκο εργασίας.

## 8. Ρύθμιση στηρίγματος βάσης (Εικ. 5)

Ξεσφίξτε το μπουλόνι 6 mm με το παρεχόμενο κωίλο κλειδί 10 mm. Ρυθμίστε το στηρίγμα της βάσης έως ότου η επιφάνεια της βάσης του να έρθει σε επαφή με τον πάγκο ή την επιφάνεια του εδάφους.

Μετά τη ρύθμιση, σφίξτε σταθερά το μπουλόνι 6 mm.

## 9. Ελέγξτε για να δείτε ότι ο κάτω προφυλακτήρας λειτουργεί ομαλά

### ΠΡΟΣΟΧΗ

○ Ο φασκοκόπτης Radial λοξοτομής είναι εφοδιασμένος με μια ασφάλεια κεφαλής του προιονιού ως διάταξη προστασίας.

○ Για να χαμηλώσετε την κεφαλή του προιονιού με σκοπό να κόψετε, θα πρέπει να αφαιρέσετε την ασφάλεια πατώντας το μοχλό ασφάλισης (A) με τον αντίχειρά σας.

(1) Όταν σπρώχνετε προς τα κάτω το χερούλι καθώς σπρώχνετε το μοχλό ασφάλισης (A), να ελέγχετε αν ο κάτω προφυλακτήρας περιστρέφεται ομαλά (Εικ. 6).

(2) Μετά, ελέγξτε ότι ο κάτω προφυλακτήρας επιστρέφει στην αρχική του θέση όταν το χερούλι ανυψώνεται.

## 10. Λοξή γωνία

Πριν την αποστολή του ηλεκτρικού εργαλείου από το εργοστάσιο, αυτό είναι ρυθμισμένο σε 0°, δεξιά γωνία, αριστερή γωνία κλίσης κοπής 45° και δεξιά γωνία κλίσης κοπής 45° με το σετ βίδας των 8 mm, το σετ μπουλονιού (A) των 8 mm και το σετ μπουλονιού (B) των 8 mm.

Όταν αλλάζετε τη ρύθμιση, αλλάξτε το ύψος της βίδας των 8 mm, του μπουλονιού των 8 mm (A), ή του μπουλονιού των 8 mm (B) περιστρέφοντας τα.

Όταν αλλάζετε τη γωνία κλίσης 45° προς τα δεξιά, τραβήξτε την περόνη ρύθμισης (A) προς την κατεύθυνση που φαίνεται στην **Εικ. 7-b** και γύρете την κεφαλή του μοτέρ προς τα δεξιά.

Όταν ρυθμίζετε την κεφαλή μοτέρ στις 0°, να επιστρέψετε πάντα την περόνη ρύθμισης (A) στην αρχική της θέση, όπως φαίνεται στην **Εικ. 7-b**.

## 11. Έλεγχος του κάτω ορίου της θέσης της προιονωτής λάμας

Ελέγξτε ότι η προιονωτή λάμα μπορεί να χαμηλώσει 9 mm με 10 mm κάτω από το πρόσθετο της πλάκας.

Όταν αντικαθιστάτε μια προιονωτή λάμα με μια καινούρια, ρυθμίστε τη θέση του κάτω ορίου έτσι ώστε η προιονωτή λάμα να μην κόβει την περιστροφική πλάκα διαφορετικά η πλήρης κοπή δεν μπορεί να ολοκληρωθεί.

Για να ρυθμίσετε τη θέση του κάτω ορίου της προιονωτής λάμας, ακολουθήστε τη διαδικασία (1) που περιγράφεται παρακάτω. (Εικ. 8). Επιπλέον, όταν αλλάζετε τη θέση ενός μπουλονιού ρύθμισης βάθους 8 mm που λειτουργεί ως αναστολέας θέσης του κάτω ορίου της προιονωτής λάμας:

(1) Περιστρέψτε το μπουλόνι ρύθμισης βάθους 8 mm, αλλάξτε το βάθος μέχρι το σημείο που η κεφαλή του μπουλονιού και η θήκη των γραναζιών να έρχονται σε επαφή και ρυθμίστε τη θέση του κάτω ορίου της προιονωτής λάμας.

### ΣΗΜΕΙΩΣΗ

Βεβαιωθείτε ότι η προιονωτή λάμα είναι ρυθμισμένη έτσι ώστε να μην κόβει την περιστροφική πλάκα.

## ΠΡΙΝ ΑΠΟ ΤΗΝ ΚΟΠΗ

### 1. Χαράγιση αυλάκωσης πάνω στον προφυλακτήρα

Η βάση (A) έχει ένα προστατευτικό (δείτε **Εικ. 10**) μέσα στο οποίο πρέπει να κάνετε μία εγκοπή πριν χρησιμοποιήσετε το εργαλείο για πρώτη φορά. Ξεσφίξτε το 6 mm κουμπι-μπουλόνι για να πάει ελαφρά προς τα πίσω ο προφυλακτήρας.

Αφότου τοποθετηθεί ένα κατάλληλο κομμάτι ξύλου στον οδηγό και στην επιφάνεια της πλάκας, στερεώστε το με την μέγγενη. Σύρτε την κεφαλή του μοτέρ προς τα πίσω μέχρι τέρμα. Στη συνέχεια, σφίξτε την πλευρική λαβή ασφάλισης. Αφότου ανοιχτεί ο διακόπτης και η προιονωτή λάμα φτάσει στην μέγιστη της ταχύτητα, αργά κατεβάστε το χερούλι για να χαράξετε μια αυλάκωση στον προφυλακτήρα. (Δείτε **Εικ. 21**)

### ΠΡΟΣΟΧΗ

Μην χαράζετε την αυλάκωση πολύ γρήγορα, διαφορετικά ο προφυλακτήρας μπορεί να πάθει ζημιά. Μην εκτελείτε κοπή ολίσθησης για εργασίες αυλάκωσης.

## ΠΡΑΚΤΙΚΕΣ ΕΦΑΡΜΟΓΕΣ

### ΠΡΟΕΙΔΟΠΟΙΗΣΗ

○ Για να μην τραυματιστείτε, ποτέ μην αφαιρείτε ούτε να τοποθετείτε ένα αντικείμενο εργασίας στον πάγκο όταν το εργαλείο λειτουργεί.

○ Ποτέ μην τοποθετείτε τα άκρα σας μέσα στη γραμμή, δίπλα στο προειδοποιητικό σήμα, όταν το εργαλείο λειτουργεί (Δείτε **Εικ. 9**). Κατά τέτοιο μπορεί να δημιουργήσει επικίνδυνες καταστάσεις.

### ΠΡΟΣΟΧΗ

○ Είναι επικίνδυνο να αφαιρέσετε ή να τοποθετήσετε το αντικείμενο εργασίας καθώς η προιονωτή λάμα περιστρέφεται.

○ Κατά το πρίονισμα, καθαρίστε τα ξέσματα από την περιστροφική πλάκα.

○ Αν πολλά ξέσματα μαζευτούν, η προιονωτή λάμα από το υλικό κοπής θα εκτεθεί. Ποτέ να μην βάζετε το χέρι σας ή οτιδήποτε άλλο κοντά στην εκτεθειμένη λάμα.



**1. Λειτουργία διακόπτη**

Το εργαλείο δεν θα ξεκινήσει αν πατιέται το κουμπί κλειδώματος ενώ τραβιέται προς τα πίσω ο διακόπτης. Το κουμπί κλειδώματος μπορεί να δεσμευτεί πιέζοντας το από την αριστερή πλευρά.

Αφού ενεργοποιηθεί ο διακόπτης, η λεπίδα του πριονιού θα συνεχίσει να λειτουργεί εφόσον τραβάτε τον διακόπτη σκανδάλης, ακόμη και εάν αφήσετε το κουμπί κλειδώματος.

Όταν αφήσετε τον διακόπτη, το κουμπί κλειδώματος αποδεσμεύεται αυτόματα για να αποφευχθεί η ακούσια εκκίνηση του μοτέρ.

**ΠΡΟΕΙΔΟΠΟΙΗΣΗ**

Μην κλειδώσετε ποτέ το κουμπί κλειδώματος στην πατημένη θέση.

Τραβώντας προς τα πίσω τον διακόπτη θα προκληθεί απότομη εκκίνηση λειτουργίας του εργαλείου, γεγονός που μπορεί να οδηγήσει σε τραυματισμό.

Για να αποτρέψετε τη μη εξουσιοδοτημένη χρήση του εργαλείου, τοποθετήστε ένα λουκέτο μέσα από την οπή στον διακόπτη σκανδάλης.

**2. Χρήση του Συγκροτήματος της Μέγγενης (Κανονικό εξάρτημα) (Εικ. 12)**

(1) Η διάταξη της μέγγενης μπορεί να τοποθετηθεί είτε στον αριστερό φράκτη {Φράκτης (B)} είτε στον δεξιό φράκτη (Φράκτης (A)).

(2) Μπορείτε να ανυψώσετε ή να χαμηλώσετε τον υποδοχέα της βίδας ανάλογα με το ύψος του αντικείμενου εργασίας.

(3) Γυρίστε το πάνω κουμπί και στερεώστε καλά το αντικείμενο εργασίας στη θέση του.

**ΠΡΟΕΙΔΟΠΟΙΗΣΗ**

Πάντοτε να σφίγγετε η να πιάνετε στη μέγγηνη το αντικείμενο εργασίας για να το στερεώσετε στον οδηγό, διαφορετικά το αντικείμενο εργασίας μπορεί να πεταχτεί από την πλάκα και να προκαλέσει σωματικό τραυματισμό.

**ΠΡΟΣΟΧΗ**

Πάντοτε να εξασφαλίσετε ότι η κεφαλή του μοτέρ δεν έρχεται σε επαφή στο συγκρότημα της μέγγενης όταν χαμηλώνεται για την κοπή. Εάν υπάρχει κάποιος κίνδυνος ότι αυτό μπορεί να συμβεί, μετακινήστε τη διάταξη της μέγγενης σε μια θέση όπου δεν μπορεί να έρθει σε επαφή με τη λεπίδα του πριονιού.

**3. Τοποθέτηση τεμαχίου τροφοδοσίας (Εικ. 13).**

Τα τεμάχια τροφοδοσίας είναι εγκατεστημένα πάνω στην περιστροφική πλάκα. Κατά την αποστολή του εργαλείου από το εργοστάσιο, τα τεμάχια τροφοδοσίας είναι τόσο στερεωμένα έτσι ώστε η πριονιωτή λάμα να μην έρχεται σε επαφή με αυτά. Τα γρέζια στο κάτω μέρος του αντικείμενου εργασίας ελαττώνονται κατά πολύ, αν το τεμάχιο τροφοδοσίας είναι κατά τέτοιο τρόπο στερεωμένο ώστε το κενό ανάμεσα στην πλευρική επιφάνεια του τεμαχίου τροφοδοσίας και της πριονιωτής λάμας να είναι ελάχιστο. Πριν χρησιμοποιήσετε το εργαλείο, ελαχιστοποιήστε αυτό το κενό σύμφωνα με την παρακάτω διαδικασία.

**(1) Κοπή δεξιάς γωνίας**

Ξεσφίξτε τις τρεις μηχανικές βίδες 5 mm, μετά στερεώστε το τεμάχιο τροφοδοσίας της αριστερής πλευράς και προσωρινά σφίξτε τις μηχανικές βίδες 5 mm και στα δύο άκρα. Στη συνέχεια, στερεώστε ένα αντικείμενο εργασίας (περίπου 200 mm σε πάχος) στο συγκρότημα της μέγγενης και κόψτε το. Αφού ευθυγραμμίσετε την επιφάνεια κοπής με την άκρη του τεμαχίου τροφοδοσίας, σφίξτε γερά τις μηχανικές βίδες 5 mm και στα δύο άκρα. Αφαιρέστε το αντικείμενο εργασίας και σφίξτε γερά την κεντρική μηχανική βίδα 5 mm. Προσαρμόστε το δεξί τεμάχιο τροφοδοσίας με τον ίδιο τρόπο.

**(2) Κοπή με γωνία αριστερής και δεξιάς κλίσης**

Προσαρμόστε το τεμάχιο τροφοδοσίας εφαρμόζοντας την ίδια διαδικασία που χρησιμοποιήσατε για την κοπή δεξιάς γωνίας.

**ΠΡΟΣΟΧΗ**

Αφού προσαρμόσετε το τεμάχιο τροφοδοσίας για την κοπή δεξιάς γωνίας, το τεμάχιο τροφοδοσίας θα κοπεί κατά κάποιο βαθμό αν χρησιμοποιηθεί για κοπή υπό γωνία κλίσης.

Όποτε απαιτείται κοπή υπό κλίση, ρυθμίστε το τεμάχιο τροφοδοσίας για κοπή υπό κλίση.

**4. Επιβεβαίωση για τη χρήση του δευτερεύοντος οδηγού (A) (Εικ. 14)****ΠΡΟΕΙΔΟΠΟΙΗΣΗ**

Κατά την κοπή της δεξιάς γωνίας, χαλαρώστε την πεταλούδα των 6 mm, στη συνέχεια σύρετε τον υπό-φράκτη (A) προς τα έξω και αφαιρέστε τον. Αν δεν το κάνετε αυτό, μπορεί να έχει ως αποτέλεσμα το κυρίως σώμα ή η λεπίδα του πριονιού να έρθει σε επαφή με τον υπό-φράκτη (A) και να προκληθεί τραυματισμός.

Αυτό το ηλεκτρικό εργαλείο είναι εφοδιασμένο με ένα δευτερεύοντα οδηγό (A).

Στην περίπτωση κοπής ορθής γωνίας και γωνίας με αριστερή κλίση, χρησιμοποιήστε το δευτερεύοντα οδηγό (A).

Στη συνέχεια μπορείτε να πραγματοποιήσετε σταθερές κοπές ενός υλικού με πλατιά πίσω επιφάνεια.

Κατά την κοπή της δεξιάς γωνίας, χαλαρώστε την πεταλούδα των 6 mm, στη συνέχεια σύρετε τον υπό-φράκτη (A) προς τα έξω και αφαιρέστε τον, όπως φαίνεται στην Εικ. 14.

**5. Επιβεβαίωση για τη χρήση του δευτερεύοντος οδηγού (B) (Εικ. 14)****ΠΡΟΕΙΔΟΠΟΙΗΣΗ**

Κατά την κοπή της δεξιάς γωνίας, χαλαρώστε την πεταλούδα των 6 mm, στη συνέχεια σύρετε τον υπό-φράκτη (B) προς τα έξω. Αν δεν το κάνετε αυτό, μπορεί να έχει ως αποτέλεσμα το κυρίως σώμα ή η λεπίδα του πριονιού να έρθει σε επαφή με τον υπό-φράκτη (B) και να προκληθεί τραυματισμός.

Αυτό το ηλεκτρικό εργαλείο είναι εφοδιασμένο με ένα δευτερεύοντα οδηγό (B). Στην περίπτωση κοπής ορθής γωνίας και γωνίας με δεξιά κλίση, χρησιμοποιήστε το δευτερεύοντα οδηγό (B). Στη συνέχεια μπορείτε να πραγματοποιήσετε σταθερές κοπές ενός υλικού με πλατιά πίσω επιφάνεια. Κατά την κοπή της αριστερής γωνίας, χαλαρώστε την πεταλούδα των 6 mm, στη συνέχεια σύρετε τον υπό-φράκτη (B) προς τα έξω, όπως φαίνεται στην Εικ. 14.

**6. Εγκατάσταση βοηθητικού τραpezιού (Εικ. 15)**

Χρησιμοποιώντας ένα αντικείμενο όπως μια τετράγωνη ράβδος χάλυβα, τιαρίεξε τις πάνω επιφάνειες της επιφάνειας βάσης με το βοηθητικό τραpezί. Ρυθμίστε την κατακόρυφο του βοηθητικού τραpezιού στρέφοντας το μπουλόνι ρύθμισης ύψους 8 mm. Μετά τη ρύθμιση, ασφαλίστε το στήριγμα με το μπουλόνι 8 mm στο πίσω μέρος της βάσης και στερεώστε το μπουλόνι λαβής 6 mm του βοηθητικού τραpezιού.

**7. Χρησιμοποιώντας μια κατευθυντήρια γραμμή (Προσαρμογή του προφυλακτήρα)**

(1) Κοπή δεξιάς γωνίας  
Ξεσφίξτε το 6 mm μπουλόνι-κουμπί και φέρετε σε επαφή την άκρη του προφυλακτήρα με το αντικείμενο εργασίας.

Ταριάζοντας την κατευθυντήρια γραμμή που βρίσκεται πάνω στο αντικείμενο εργασίας με την αυλάκωση του προφυλακτήρα, το αντικείμενο εργασίας κόβεται πάνω στην κατευθυντήρια γραμμή.

# Ελληνικά

- (2) Λοξοτομή και σύνθετη κοπή (Λοξοτομή + τομή υπό κλίση)  
Αφού χαμηλώσετε το τμήμα του μοτέρ, ο κάτω προφυλακτήρας ανυψώνεται και εμφανίζεται η προιονωτή λάμα.  
Ευθυγραμμίστε την κατευθυντήρια γραμμή με την προιονωτή λάμα.

## ΠΡΟΣΟΧΗ

Σε ορισμένες καταστάσεις όταν η περιστρεφόμενη πλάκα περιστρέφεται, ο προφυλακτήρας προεξέχει από την επιφάνεια του οδηγού. Ξεσφίξτε το 6 mm μπουλόνι-κομπί και σπρώξτε τον προφυλακτήρα στην ανακλιμένη θέση του. Ποτέ να μην σηκώσετε τον κάτω προφυλακτήρα όταν η προιονωτή λάμα περιστρέφεται. Όταν κόβεται με γωνία 45° προς τα δεξιά ή περισσότερο παρακαλώ ολισθήστε τον προφυλακτήρα προς τα πίσω.

Ο προφυλακτήρας, ο δευτερεύων οδηγός (A) και ο δευτερεύων οδηγός (B) όχι μόνο θα έρθουν σε επαφή και θα επηρεάσουν αρνητικά την ακρίβεια της κοπής, αλλά ενδεχομένως να προκαληθεί, επίσης, ζημιά στον προφυλακτήρα.

## 8. Ρύθμιση της θέσης της γραμμής λείζερ

Η κατευθυντήρια γραμμή μπορεί εύκολα να γίνει με τον δείκτη λείζερ. Ένας διακόπτης ανάβει τον δείκτη λείζερ (Εικ. 16).

Ανάλογα με την επιλογή κοπής, η γραμμή λείζερ μπορεί να ευθυγραμμιστεί με την αριστερή πλευρά του πλάτους κοπής (προιονωτή λάμα) ή με την κατευθυντήρια γραμμή στη δεξιά πλευρά.

Η γραμμή λείζερ προσαρμόζεται στο πλάτος της προιονωτής λάμας τη στιγμή της αποστολής από το εργοστάσιο. Προσαρμόστε τις θέσεις της προιονωτής λεπίδας και της γραμμής λείζερ ακολουθώντας τα παρακάτω βήματα λαμβάνοντας υπόψη τις επιθυμίες σας.

- (1) Ανάψετε τον δείκτη λείζερ και κάνετε μια αυλάκωση περίπου 5 mm βαθιά στο αντικείμενο εργασίας που αντιστοιχεί περίπου στα 20 mm σε ύψος και 150 mm σε πλάτος. Κρατήστε όπως είναι το αντικείμενο εργασίας στο οποίο υπάρχει η αυλάκωση με την μέγνηνη και μην το μετακινήσετε.  
Για την εργασία της αυλάκωσης, ανατρέξτε στο "18. Διαδικασίες κοπής αυλάκωσης".
- (2) Μετά, στρέψτε το ρυθμιστή και μετατοπίστε τη γραμμή του λείζερ. Αν τη γυρίσετε δεξιόστροφα, η γραμμή λείζερ θα μετατοπιστεί προς τα δεξιά, ενώ αν τη γυρίσετε αριστερόστροφα, η γραμμή λείζερ θα μετατοπιστεί αριστερόστροφα. Όταν εργάζεστε με την κατευθυντήρια γραμμή ευθυγραμμισμένη με την αριστερή πλευρά της προιονωτής λάμας, ευθυγραμμίστε την γραμμή λείζερ με το αριστερό άκρο της αυλάκωσης (Εικ. 17).
- Όταν το ευθυγραμμίζετε με την δεξιά πλευρά της προιονωτής λάμας, ευθυγραμμίστε την γραμμή λείζερ με την δεξιά πλευρά της αυλάκωσης.

- (3) Αφότου ρυθμίσατε την θέση της γραμμής λείζερ, σχεδιάστε μια κατευθυντήρια γραμμή αριστερής γωνίας στο αντικείμενο εργασίας και ταιριάστε την κατευθυντήρια γραμμή με την γραμμή λείζερ. Κατά το ταιρίασμα της κατευθυντήριας γραμμής, ολισθήστε λίγο-λίγο το αντικείμενο εργασίας και στερεώστε το με την μέγνηνη στη θέση όπου η γραμμή λείζερ επικαλύπτεται με την κατευθυντήρια γραμμή. Επαναλάβετε την εργασία πάνω στην αυλάκωση και ελέγξτε τη θέση της γραμμής λείζερ. Αν επιθυμείτε να αλλάξετε την θέση της γραμμής λείζερ, επαναλάβετε τις ρυθμίσεις ξανά ακολουθώντας τη βήματα από το (1) ως το (3).

## ΠΡΟΕΙΔΟΠΟΙΗΣΗ

- Βεβαιωθείτε ότι το κύριο σώμα και ο δείκτης λείζερ είναι κλειστοί πριν βάλετε το βύσμα στη πρίζα.
- Δώστε μεγάλη προσοχή στο χειρισμό της σκανδάλης διακόπτη για την ρύθμιση της θέσης της γραμμής λείζερ, επειδή το βύσμα είναι βαλμένο μέσα στην πρίζα κατά την λειτουργία.
- Αν η σκανδάλη διακόπτης πατηθεί κατά λάθος, η προιονωτή λάμα μπορεί να περιστραφεί προκαλώντας απρόβλεπτα ατυχήματα.

- Μην αφαιρέσετε τον δείκτη λείζερ για να χρησιμοποιήσετε για άλλους σκοπούς.

## ΠΡΟΣΟΧΗ (Εικ. 18)

- Ακτινοβολία λείζερ. Μην κοιτάζεται μέσα στην δέσμη της ακτίνας.
- Ακτινοβολία λείζερ στην πλάκα εργασίας. Μην κοιτάζεται μέσα στην δέσμη της ακτίνας. Αν το μάτι σας εκτεθεί απ' ευθείας στην δέσμη της ακτίνας λείζερ, μπορεί να τραυματίσει.
- Μην το αποσυρμολογήσετε.
- Μην κτυπήσετε δυνατά τον δείκτη λείζερ (το κύριο σώμα ή το εργαλείο): διαφορετικά η γραμμή λείζερ μπορεί να τεθεί εκτός θέσης προκαλώντας ζημιά στο δείκτη λείζερ καθώς επίσης και ελάττωση του χρόνου ζωής του.
- Κρατάτε το δείκτη λείζερ αναμμένο μόνο κατά την διάρκεια της εργασίας κοπής. Το παρατεταμένο άναμμα του δείκτη λείζερ μπορεί να προκαλέσει την ελάττωση του χρόνου ζωής του.
- Η χρήση χειριστηρίων, προσαρτημάτων, ή η εκτέλεση διαδικασιών διαφορετικές από αυτές που αναφέρονται στο παρόν μπορούν να οδηγήσουν στην έκθεση σε επικίνδυνη ακτινοβολία.

## ΣΗΜΕΙΩΣΗ

- Εκτελέστε την κοπή επικαλύπτοντας την κατευθυντήρια γραμμή με τη γραμμή λείζερ.
- Όταν αλληλοεπικαλυφθούν η κατευθυντήρια γραμμή με τη γραμμή λείζερ, το ισχυρό και το αδύνατο φως θα αλλάξουν δημιουργώντας μια σταθερή λειτουργία κοπής επειδή μπορείτε να διακρίνετε εύκολα τη σύμπτωση των γραμμών. Με αυτόν τον τρόπο, τα σφάλματα κοπής περιορίζονται στο ελάχιστο.
- Κατά τη λειτουργία σε εξωτερικό χώρο ή σε χώρο κοντά στο παράθυρο μπορεί να καταστεί δύσκολο να παρατηρήσετε την γραμμή λείζερ εξαιτίας του ηλιακού φωτισμού. Σε αυτές τις συνθήκες, μετακινήθείτε σε ένα χώρο όπου δεν βρίσκεται απ' ευθείας κάτω από το ηλιακό φως και εκτελέστε την εργασία.
- Να ελέγχετε και να βεβαιώνεστε σε περιοδική βάση ότι η θέση της γραμμής λείζερ είναι σωστή. Σχετικά με τη μέθοδο ελέγχου, σχεδιάστε μία κατευθυντήρια γραμμή σε ορθή γωνία πάνω στο αντικείμενο εργασίας με ύψος περίπου 20 mm και πλάτος 150 mm, και βεβαιωθείτε ότι η γραμμή λείζερ είναι ευθυγραμμισμένη με την κατευθυντήρια γραμμή [H απόκλιση μεταξύ κατευθυντήριας γραμμής κασέτα αντιδραστηρίων γραμμής λείζερ πρέπει να είναι μικρότερη από το πλάτος της κατευθυντήριας γραμμής (0,5 mm)] (Εικ. 19).

## 9. Λειτουργία κοπής

- (1) Όπως φαίνεται στην Εικ. 20, το πλάτος της προιονωτής λάμας είναι το πλάτος της κοπής. Επομένως, ολισθήστε το αντικείμενο εργασίας προς τα δεξιά (όπως φαίνεται από τη θέση του χειριστή) όταν θέλετε μήκος (b) ή προς τα αριστερά όταν θέλετε μήκος (a).  
Αν χρησιμοποιείται ένας σημειωτής λείζερ, ευθυγραμμίστε τη γραμμή λείζερ με την αριστερή πλευρά της προιονωτής λάμας και μετά ευθυγραμμίστε την κατευθυντήρια γραμμή με τη γραμμή λείζερ.

- (2) Αφότου ανοίξετε το διακόπτη και ελέγξετε ότι η πριονωτή λάμα περιστρέφεται στην μέγιστη ταχύτητα, σπρώξτε σιγά το χερούλι προς τα κάτω καθώς κρατάτε κάτω το μοχλό (Α) και φέρετε την πριονωτή λάμα στη περιοχή του υλικού που πρόκειται να κοπεί.
- (3) Όταν η πριονωτή λεπίδα έρθει σε επαφή με το αντικείμενο εργασίας, σπρώξτε τη λαβή προς τα κάτω βαθμιαία για να κόψετε το αντικείμενο εργασίας.
- (4) Αφότου κόψετε το αντικείμενο εργασίας στο επιθυμητό βάθος, κλείστε το ρεύμα του εργαλείου OFF και αφήστε την πριονωτή λάμα να σταματήσει εντελώς πριν ανυψώσετε τη λαβή από το αντικείμενο εργασίας για να το φέρετε στην πλήρως ανακλιμένη θέση του.

#### ΠΡΟΣΟΧΗ

- Για τις μέγιστες διαστάσεις κοπής ανατρέξτε στον πίνακα "ΤΕΧΝΙΚΑ ΧΑΡΑΚΤΗΡΙΣΤΙΚΑ".
- Η αυξημένη πίεση στη λαβή δεν θα αυξήσει την ταχύτητα κοπής. Αντίθετα, η υπερβολική πίεση μπορεί να προκαλέσει υπερφόρτιση του μοτέρ και /ή ελαττωμένη απόδοση κοπής.
- Επιβεβαιώστε ότι η σκανδάλη διακόπτης είναι κλειστή OFF και ότι το βύσμα παροχής ρεύματος έχει αφαιρεθεί από την πρίζα όταν το εργαλείο δεν βρίσκεται σε χρήση.
- Πάντοτε να κλείνεται το ρεύμα και να αφήνεται την πριονωτή λεπίδα να σταματήσει εντελώς πριν ανυψώσετε την λαβή από το αντικείμενο εργασίας. Αν η λαβή ανυψωθεί ενώ η πριονωτή λάμα ακόμα περιστρέφεται, το κομμένο κομμάτι μπορεί να σφηνώσει στην πριονωτή λάμα προκαλώντας το επικίνδυνο πέταγμα κομματιών.
- Κάθε φορά που ολοκληρώνεται ένα κόψιμο ή ένα βαθύ κόψιμο κλείστε το διακόπτη, και ελέγξετε αν η πριονωτή λάμα έχει σταματήσει. Μετά ανυψώστε τη λαβή και επιστρέψτε την στην πλήρως ανακλιμένη θέση της.
- Σιγουρευτείτε απόλυτα να αφαιρέσετε το κομμένο υλικό από την περιστροφική πλάκα, και μετά προχωρήστε στο επόμενο βήμα.
- Η συνεχής λειτουργία κοπής μπορεί να οδηγήσει σε υπερφόρτιση του μοτέρ. Αγγίξτε το μοτέρ και εάν είναι καυτό, διακόψτε τη λειτουργία κοπής αμέσως και αφήστε το μοτέρ να κρυώσει για περίπου 10 λεπτά και στη συνέχεια ξεκινήστε εκ νέου τη λειτουργία κοπής.

#### 10. Κοπή στενών αντικειμένων εργασίας (Κοπή πίεσης) (Εικ. 21)

Ολισθήστε τον μεντεσέ προς τα κάτω στο στήριγμα (Α), μετά σφίξτε το κομπί αναστολής ολίσθησης (Εικ. 2). Χαμηλώστε τη λαβή για να κόψετε το αντικείμενο εργασίας. Η χρήση του ηλεκτρικού εργαλείου κατά αυτόν τον τρόπο θα επιτρέψει την κοπή αντικειμένων εργασίας μέχρι 107 mm τετράγωνα.

#### 11. Κοπή μεγάλων αντικειμένων (Εικ. 22, 23)

Υπάρχει η πιθανότητα να μην μπορεί να πραγματοποιηθεί πλήρης κοπή εξαιτίας του ύψους του αντικειμένου. Σ' αυτήν την περίπτωση, θα πρέπει να χρησιμοποιήσετε έναν βοηθητικό πάγκο, τον οποία θα στερεώσετε με τις βίδες επίθεσης κεφαλής 6 mm. και τα παξιμάδια 6 mm. στις οπές 7 mm. της επιφάνειας του οδηγού (δύο οπές σε κάθε πλευρά). (Εικ. 22)  
Ανατρέξτε στην ενότητα "ΤΕΧΝΙΚΑ ΧΑΡΑΚΤΗΡΙΣΤΙΚΑ" για το πάχος του βοηθητικού πάγκου.

#### ΣΗΜΕΙΩΣΗ

Κατά την κοπή ενός αντικείμενου εργασίας που υπερβαίνει τα 107 mm σε ύψος σε κοπή δεξιάς γωνίας, τα 70 mm σε κοπή με γωνία αριστερής κλίσης ή τα 45 mm σε κοπή με γωνία δεξιάς κλίσης, ρυθμίστε τη θέση του κάτω ορίου έτσι ώστε η βάση της κεφαλής του μοτέρ να μην έρχεται σε επαφή με το αντικείμενο εργασίας.

Για να ρυθμίσετε τη θέση του κάτω ορίου της πριονωτής λάμας, ακολουθήστε τη διαδικασία (1) που περιγράφεται στην Εικ. 23.

- (1) Χαμηλώστε την κεφαλή του μοτέρ, περιστρέψτε το μπουλόνι ρυθμισής βάθους 8 mm και κάντε τις απαραίτητες ρυθμίσεις ώστε να υπάρχει ένα διάκενο 2 mm έως 3 mm μεταξύ της θέσης του κάτω ορίου της κεφαλής του μοτέρ και του άνω τμήματος του αντικείμενου εργασίας στη θέση του κάτω ορίου της πριονωτής λάμας, στο σημείο όπου η κεφαλή του μπουλονιού ρυθμισής βάθους 8 mm έρχεται σε επαφή με το μεντεσέ.

#### 12. Κοπή πλατιών αντικειμένων εργασίας (Κοπή ολίσθησης) (Εικ. 24)

- (1) Αντικείμενα εργασίας έως 107 mm σε ύψος και 312 mm σε πλάτος: Ξεσφίξτε το κομπί το αναστολέα ολίσθησης (Α) (Εικ. 2), πάστε τη λαβή και ολισθήστε την πριονωτή λάμα προς τα εμπρός. Μετά πατήστε προς τα κάτω τη λαβή και ολισθήστε την πριονωτή λάμα προς τα πίσω για να κόψετε το αντικείμενο εργασίας. Αυτό διευκολύνει την κοπή αντικειμένων εργασίας έως 107 mm σε ύψος και 312 mm σε πλάτος.
- (2) Αντικείμενα εργασίας έως 120 mm σε ύψος και 260 mm σε πλάτος: Τα πλατιά αντικείμενα εργασίας μεγέθους έως και 120 mm σε ύψος και 260 mm σε πλάτος μπορούν να κοπουν με τον ίδιο τρόπο που περιγράφεται στην παράγραφο 15-(1) παραπάνω.

#### ΠΡΟΣΟΧΗ

- Όταν κόβετε τεμάχιο εργασίας ύψους 120 mm, προσαρμόστε το κατώτατο όριο θέσης της κεφαλής του κινητήρα ώστε το κενό μεταξύ του κάτω άκρου και του τεμαχίου εργασίας να είναι 2 έως 3 mm στο κατώτατο όριο θέσης.
- Αν η λαβή πιεστεί προς τα κάτω με υπερβολική πλευρική δύναμη, η λεπίδα του πριονιού μπορεί να δονηθεί κατά τη λειτουργία της κοπής και να προκαλέσει ανεπιθύμητα σημάδια κοπής στο τεμάχιο εργασίας και κατά συνέπεια να μειώσει την ποιότητα της κοπής.
- Επομένως, πιέστε τη λαβή προς τα κάτω απαλά και προσεκτικά.
- Στην κοπή με μηχανισμό ολίσθησης ωθήστε απαλά τη λαβή προς τα πίσω με μια μοναδική, ελαφριά κίνηση. Αν διακόψετε την κίνηση της λαβής κατά την κοπή αυτό μπορεί να προκαλέσει ανεπιθύμητα σημάδια κοπής στο τεμάχιο εργασίας.

#### ΠΡΟΕΙΔΟΠΟΙΗΣΗ

- Στην κοπή με μηχανισμό ολίσθησης, ακολουθήστε τις παρακάτω διαδικασίες.  
Η κοπή με μηχανισμό ολίσθησης με φορά προς τα εμπρός (προς τον χειριστή) είναι πολύ επικίνδυνη γιατί η πριονωτή λάμα μπορεί να τιναχτεί προς τα πάνω από το αντικείμενο εργασίας. Συνεπώς, πρέπει η ολίσθηση του χερούλιου να γίνεται πάντοτε με φορά απομάκρυνσης από τον χειριστή.
- Επαναφέρετε πάντα το φορέα στην πλήρη πίσω θέση μετά από κάθε εργασία εγκάρσιας κοπής προκειμένου να μειώσετε τον κίνδυνο τραυματισμού.
- Μην βάζετε ποτέ το χέρι σας στο χερούλι ολίσθησης κατά την εργασία κοπής γιατί η πριονωτή λάμα πλησιάζει πολύ το χερούλι όταν η κεφαλή του μοτέρ χαμηλώνει.

#### 13. Διαδικασίες Λοξοτομής

- (1) Ξεσφίξτε την πλευρική λαβή και τραβήξτε προς τα επάνω το μοχλό των γωνιακών αναστολέων. Κατόπιν, ρυθμίστε την περιστροφική πλάκα μέχρι να ευθυγραμμιστεί ο δείκτης με την επιθυμητή ρύθμιση στην κλίμακα λοξοτομής (Εικ. 25).
- (2) Ξανασφίξτε την πλευρική λαβή για να στερεώσετε την περιστρεφόμενη πλάκα στην επιθυμητή θέση.

# Ελληνικά

- (3) Η κλίμακα λοξοτομής δείχνει τόσο την γωνία κοπής στην κλίμακα της γωνίας όσο και την διαβάθμιση στην βαθμονομημένη κλίμακα.
- (4) Η διαβάθμιση, η οποία είναι η αναλογία του ύψους προς τη βάση του τριγωνικού τμήματος που πρόκειται να αφαιρεθεί, μπορεί να χρησιμοποιηθεί για την ρύθμιση της λοξοτομής στη θέση της γωνίας κοπής, εάν αυτό είναι επιθυμητό.
- Επομένως, για να κόψετε ένα αντικείμενο εργασίας στο βαθμό 2/10, ρυθμίστε το δείκτη στη θέση αυτή.

## ΣΗΜΕΙΩΣΗ

- Θετικοί οδηγοί απόστασης παρέχονται στα αριστερά και δεξιά του κέντρου ρύθμισης 0°, στις 15°, 22,5° 30° και 45° μοίρες ρύθμισης. Ελέγξτε αν η κλίμακα της λοξοτομής και το άκρο του δείκτη είναι κατάλληλα ευθυγραμμισμένοι.
- Η λειτουργία του διοκοπριονίου με την κλίμακα λοξοτομής και τον δείκτη μη ευθυγραμμισμένους, ή με την πλευρική λαβή όχι κατάλληλα σφιγμένη, θα προκαλέσει την ελάττωση της ακρίβειας κοπής.

## 14. Διαδικασίες κοπής με κλίση (Εικ. 26)

- (1) Ξεσφίξτε τον μοχλό σφίξης και δώστε κλίση στην πριονωτή λάμα προς τα αριστερά ή στα δεξιά. (1) Όταν κλίνετε την κεφαλή του μοτέρ προς τα δεξιά, τραβήξτε την περόνη στερέωσης (A) προς το πίσω μέρος. Ο μοχλός σφίξης υιοθετεί το σύστημα του μανδάλου. Κατά την επαφή της πλάκα εργασίας και του κυρίως σωματός, τραβήξτε τον μοχλό σφίξης προς τη διεύθυνση του σημαδιού του βέλους όπως φαίνεται στη **Εικ. 26** και αλλάξτε την διεύθυνση του μοχλού σφίξης.
- (2) Ρυθμίστε την γωνία κλίσης στην επιθυμητή ρύθμιση καθώς βλέπετε την κλίμακα της γωνίας κλίσης και τον δείκτη, και μετά στερεώστε την μοχλό σφίξης.

## ΠΡΟΕΙΔΟΠΟΙΗΣΗ

Όταν το αντικείμενο εργασίας είναι στερεωμένο στην αριστερή ή στην δεξιά πλευρά της λάμας, το κοντό κομμένο τμήμα θα εφάπτεται στην δεξιά ή στη αριστερή πλευρά της πριονωτής λεπίδας. Πάντοτε κλίνετε το ηλεκτρικό ρεύμα και αφήνεται την πριονωτή λάμα να σταματά εντελώς πριν ανασηκώσετε τη λαβή από το αντικείμενο εργασίας.

Αν η λαβή ανυψωθεί ενώ η πριονωτή λάμα ακόμα περιστρέφεται, το κομμένο κομμάτι μπορεί να σφηνώσει στην πριονωτή λάμα προκαλώντας το επικίνδυνο πέταγμα κομματιών.

Όταν διακόπτετε την κοπή υπό γωνία στη μέση, αν αρχίζετε την κοπή τραβώντας την κεφαλή μοτέρ στην αρχική θέση.

Αν ξεκινήσετε από τη μέση, χωρίς να επιστρέψετε στην αρχική θέση, ο κάτω προφυλακτήρας θα μαγκώσει στην αύλακα κοπής του αντικείμενου εργασίας και θα έλθει σε επαφή με την πριονωτή λάμα.

## ΠΡΟΣΟΧΗ

Όταν κόβετε τεμάχιο εργασίας ύψους 75 mm στην αριστερή 45° θέση λοξότμησης ή τεμάχια εργασίας ύψους 50 mm στη δεξιά 45° θέση λοξότμησης, προσαρμόστε το κατώτατο όριο θέσης της κεφαλής του κινητήρα ώστε το κάτω κενό μεταξύ κεφαλής κινητήρα και τεμαχίου εργασίας να είναι 2 έως 3 mm στο κατώτατο όριο θέσης (ανατρέξτε στο "11. Έλεγχος του κάτω ορίου της θέσης της πριονωτής λάμας" στη σελίδα 160).

## 15. Διαδικασίες σύνθετης κοπής

Η σύνθετη κοπή μπορεί να εκτελεστεί ακολουθώντας τις οδηγίες των παραπάνω 13 και 14. Για τις μέγιστες διαστάσεις για την σύνθετη κοπή, ανατρέξτε στον πίνακα "ΤΕΧΝΙΚΑ ΧΑΡΑΚΤΗΡΙΣΤΙΚΑ".

## ΠΡΟΣΟΧΗ

Πάντοτε να ασφαλιζετε το αντικείμενο εργασίας με το δεξιό ή το αριστερό χέρι και να το βόρβεται ολισθαίνοντας το στρογγυλό τμήμα του διοκοπριονίου προς τα πίσω με το αριστερό χέρι.

Είναι πολύ επικίνδυνο να περιστρέψετε την περιστρεφόμενη πλάκα προς τα αριστερά κατά την σύνθετη κοπή επειδή η πριονωτή λάμα μπορεί να έρθει σε επαφή με το χέρι που σταθεροποιεί το αντικείμενο εργασίας.

Σε περίπτωση σύνθετης κοπής (γωνία + κλίση) λοξώς από τα αριστερά, σύρετε τον υπό-φράκτη (B) προς τα έξω, και αρχίστε τη διαδικασία κοπής.

Σε περίπτωση σύνθετης κοπής (γωνία + κλίση) λοξώς από τα δεξιά, αφαιρέστε τον υπό-φράκτη (A), και αρχίστε τη διαδικασία κοπής.

## 16. Κοπή μακρών υλικών

Κατά την κοπή μακρών υλικών, χρησιμοποιήστε μια βοηθητική πλατφόρμα, η οποία έχει το ίδιο ύψος με το στρίγγραμμα και τη βάση της ειδικής βοηθητικής συσκευής.

Κανόντητα ξύλινο υλικό (Π × Υ × Μ)

300 mm × 45 mm × 1300 mm, ή

180 mm × 25 mm × 2000 mm

## 17. Επιβεβαίωση για τη χρήση της μέγγνης για τη Διαμόρφωση κορνίζας, του Αναστολέας Διαμόρφωσης κορνίζας (L) και (R) (προαιρετικά εξάρτημα)

- (1) Ο Αναστολέας Διαμόρφωσης κορνίζας (L) και (R) (προαιρετικό εξάρτημα) επιτρέπει τις ευκολότερες κοπές για τη διαμόρφωση κορνίζας χωρίς την κλίση της πριονωτής λεπίδας. Εγκαταστήστε τους στη βάση και στις δύο πλευρές όπως φαίνεται στη **Εικ. 27**. Μετά την τοποθέτηση Σφίξτε τα 6 mm κουμπιά-μπουλόνια για να στερεώσετε τους Αναστολείς Διαμόρφωσης κορνίζας.

- (2) Η μέγγνη για τη διαμόρφωση κορνίζας (B) (Προαιρετικό εξάρτημα) μπορεί να στερεωθεί στον αριστερό οδηγό (Οδηγός (B)) ή στο δεξιό οδηγό (Οδηγός (A)). Μπορεί να ενωθεί με την κλίση της διαμορφούμενης κορνίζας και η μέγγνη μπορεί να πιεστεί προς τα κάτω.

Κατόπιν περιστρέψτε το πάνω κουμπί, όσο χρειάζεται, για να στερεώσετε καλά τη διαμόρφωση κορνίζας στη θέση της. Για να αυξήσετε ή να μειώσετε τη μέγγνη, ξεσφίξτε πρώτα την εξάγ. βίδα υποδοχής.

Επομένως, το σύστημα της μέγγνης μπορεί να συνδεθεί στην οποιαδήποτε από τις τρεις θέσεις για να εξασφαλίσει την κατάλληλη ρύθμιση του ύψους. Μετά την ρύθμιση του ύψους, γερά στερεώστε το 6 mm φτερωτό μπουλόνι μετά στρέψετε το πάνω κουμπί, όσο είναι απαραίτητο, για να σταθεροποιήσετε καλά την υπό διαμόρφωση κορνίζα στη θέση της (**Εικ. 28**).

Τοποθετήστε την υπό διαμόρφωση κορνίζα με την ΑΚΡΗ ΕΠΑΦΗΣ ΤΟΥ ΤΟΙΧΟΥ ενάντια στον οδηγό και την ΑΚΡΗ ΕΠΑΦΗΣ ΟΡΟΦΗΣ ενάντια στους Αναστολείς διαμόρφωσης κορνίζας όπως δείχνεται στην **Εικ. 28**. Ρυθμίστε τους Αναστολείς διαμόρφωσης κορνίζας σύμφωνα με το μέγεθος της υπό διαμόρφωση κορνίζας. Σφίξτε το 6 mm φτερωτό μπουλόνι για να στερεώσετε τους Αναστολείς διαμόρφωσης κορνίζας. Ανατρέξτε στον κάτω πίνακα για την γωνία λοξοτομής.

Χρησιμοποιήστε τον δευτερεύον οδηγό (A) για να στερεώσετε την προς διαμόρφωση κορνίζα πιο σταθερά (**Εικ. 11**).

## ΠΡΟΕΙΔΟΠΟΙΗΣΗ

Πάντοτε να σφίγγετε καλά την μέγγνη για να σταθεροποιήσετε την προς διαμόρφωση κορνίζα στον οδηγό. Διαφορετικά η προς διαμόρφωση κορνίζα μπορεί να πεταχτεί από την πλάκα και να προκαλέσει σωματικό τραυματισμό.

**ΠΡΟΣΟΧΗ**

Να επιβεβαιώνετε πάντοτε ότι η κεφαλή μοτέρ δεν έρχεται σε επαφή με το συγκρότημα μέγγενης της διαμόρφωσης κορνίζας όταν κατεβαίνει για να κόψει. Εάν υπάρχει κίνδυνος ότι μπορεί να γίνει αυτό, ξεσφίξτε την εξάγ. βίδα υποδοχής και μετακινήστε τη μέγγηνη κορνίζας σε θέση όπου δεν μπορεί να έρθει σε επαφή με τη λεπίδα.

**18. Διαδικασίες κοπής αυλάκωσης**

Αυλακώσεις μπορούν να κοπούν στο αντικείμενο εργασίας ρυθμίζοντας το 8 mm μπουλόνι ρύθμισης βάθους (Εικ. 29).

- (1) Περιστρέψτε το στήριγμα του αναστολέα στην κατεύθυνση που απεικονίζεται στην **Εικ. 30**. Χαμηλώστε την κεφαλή του μοτέρ και περιστρέψτε το μπουλόνι ρύθμισης βάθους 6 mm με το χέρι. (Στο σημείο όπου η κεφαλή του μπουλονιού ρύθμισης βάθους 6 mm έρχεται σε επαφή με τον μεντεσέ.)
- (2) Ρυθμίστε το επιθυμητό βάθος κοπής ρυθμίζοντας την απόσταση ανάμεσα στην προιονωτή λάμα και την επιφάνεια της βάσης (Εικ. 29).

**ΣΗΜΕΙΩΣΗ**

Όταν κόβετε μια αυλάκωση στην οποιαδήποτε άκρη του αντικειμένου εργασίας, αφαιρέστε το άχρηστο τμήμα με μια σμίλη.

**19. Χρήση της σακούλας σκόνης (Βασικό εξάρτημα) (Εικ. 31)**

- (1) Συνδέστε τη σακούλα σκόνης με τον αγωγό του ηλεκτρικού εργαλείου.
- (2) Όταν η σακούλα σκόνης έχει γεμίσει από προιονίδια, η σκόνη θα εκτιναχθεί από τη σακούλα σκόνης όταν περιστραφεί η προιονωτή λεπίδα. Ελέγχετε τη σακούλα σκόνης περιοδικά και αδειάζετε την πριν γεμίσει.
- (3) Κατά τη λοξή και σύνθετη κοπή, τοποθετήστε τη σακούλα σκόνης στη δεξιά γωνία της επιφάνειας βάσης.

**20. Σύνδεση του εξαρτήματος εξαγωγής σκόνης (Πωλείται ξεχωριστά) (Εικ. 32)**

Μην εισπνέετε τις επιβλαβείς σκόνες που παράγονται κατά τη διαδικασία κοπής.

Η σκόνη μπορεί να θέσει σε κίνδυνο την υγεία τη δική σας και των παρευρισκομένων.

Η χρήση του εξαρτήματος εξαγωγής σκόνης μειώνει τους κινδύνους που προκαλούνται λόγω σκόνης.

Συνδέοντας το εξάρτημα εξαγωγής σκόνης μέσω προσαρμογέα, συναρμογής ή του προσαρμογέα συλλογής σκόνης, μπορεί να συλλεχθεί το μεγαλύτερο μέρος της σκόνης.

Συνδέστε το εξάρτημα εξαγωγής σκόνης με τον προσαρμογέα.

- (1) Συνδέστε στη σειρά τον σωλήνα (μήκους 38 mm x 3 m) και τον προσαρμογέα (Βασικό εξάρτημα εξαγωγής σκόνης), τη συναρμογή (Προαιρετικό εξάρτημα) και τον προσαρμογέα συλλογής σκόνης (Προαιρετικό εξάρτημα) με τον αγωγό του ηλεκτρικού εργαλείου. Η σύνδεση γίνεται πιέζοντας προς την κατεύθυνση του βέλους. (Εικ. 32)

Ο προσαρμογέας συλλογής σκόνης (Προαιρετικό εξάρτημα) στερεώνεται στον αγωγό με έναν μάντα σωλήνα. (Προαιρετικό εξάρτημα)

## ΣΥΝΑΡΜΟΛΟΓΗΣΗ ΚΑΙ ΑΠΟΣΥΝΑΡΜΟΛΟΓΗΣΗ ΤΗΣ ΠΡΙΟΝΩΤΗΣ ΛΑΜΑΣ

**ΠΡΕΙΔΟΠΟΙΗΣΗ**

Για την αποφυγή ατυχήματος ή προσωπικού τραυματισμού, πάντοτε να κλείνετε τη σκανδάλη διακόπτη και να απουσνέετε το βύσμα από την πρίζα πριν από την αφαίρεση ή την τοποθέτηση της προιονωτής λάμας.

**1. Συναρμολόγηση της προιονωτής λάμας (Εικ. 33)**

- (1) Χρησιμοποιήστε το κατσάβιδι Phillips για να ξεσφίξετε τη βίδα 5 mm που συγκρατεί τον άξονα και μετά αφαιρέστε το κάλυμμα του άξονα.
- (2) Πατήστε την ασφάλεια του άξονα και χαλαρώστε τη σύρτη των 10 mm, με κλειδί 17 mm (τυποποιημένο εξάρτημα).

Δεδομένου ότι το μπουλόνι των 10 mm έχει αριστερό σπείρωμα, χαλαρώστε στρέφοντας το προς τα δεξιά.

**ΣΗΜΕΙΩΣΗ**

Αν η ασφάλεια του άξονα δεν μπορεί να πιεστεί εύκολα για να σημάδωσε τον άξονα, γυρίστε το μπουλόνι των 10 mm με κλειδί 17 mm (τυποποιημένο εξάρτημα), ασκώντας παράλληλα πίεση στην ασφάλεια του άξονα.

Ο άξονας της προιονωτής λάμας είναι κλειδωμένος όταν η ασφάλεια του άξονα πατηθεί προς τα μέσα.

- (3) Αφαιρέστε το μπουλόνι και τη ροδέλα (D).
- (4) Σηκώστε τον κάτω προφυλακτήρα και στερεώστε την προιονωτή λάμα.

**ΠΡΕΙΔΟΠΟΙΗΣΗ**

Όταν τοποθετείτε την προιονωτή λάμα, να βεβαιώνετε ότι το σημάδι του δείκτη περιστροφής στην προιονωτή λάμα και η κατεύθυνση περιστροφής της θήκης ταχυτήτων (Εικ. 1) ταιριάζουν.

- (5) Καθαρίστε καλά τη ροδέλα (B) και το μπουλόνι 10 mm και τοποθετήστε τα στον άξονα της προιονωτής λάμας.
- (6) Πιέστε την ασφάλεια του άξονα και σφίξτε το μπουλόνι των 10 mm στρίβοντας το προς τα αριστερά με τα βασικά εξαρτήματα (κλειδί 17 mm).
- (7) Περιστρέψτε το κάλυμμα του άξονα μέχρι το άγκιστρο στο κάλυμμα του άξονα να επανέλθει στην αρχική θέση του. Στη συνέχεια σφίξτε το μπουλόνι των 6 mm.

**ΠΡΟΣΟΧΗ**

- Ο οδηγός σκόνης εγκαθίσταται στο εσωτερικό πίσω από τον στροφέα. Κατά την αφαίρεση ή εγκατάσταση της λεπίδας προιονιού, μην έρχεστε σε επαφή με τον οδηγό σκόνης. Η επαφή μπορεί να προκαλέσει σπάσιμο ή θρυμματισμό των αιχμών της λεπίδας προιονιού.
- Σφίξτε τους κοχλίες 10 mm ώστε να μην χαλαρώσουν κατά τη λειτουργία.
- Βεβαιωθείτε ότι οι κοχλίες 10 mm είναι καλά σφιγμένοι πριν να ενεργοποιήσετε το ηλεκτρικό εργαλείο.
- Επιβεβαιώστε ότι η κάτω ασφάλεια έχει κλειδωθεί.

**2. Αποσυναρμολόγηση της προιονωτής λάμας**

Αποσυναρμολογήστε την προιονωτή λάμα αναστρέφοντας τις διαδικασίες συναρμολόγησης που περιγράφηκαν στην παραπάνω παράγραφο 1.

Η προιονωτή λάμα μπορεί εύκολα να αφαιρεθεί αφότου ανασπικωθεί ο κάτω προφυλακτήρας.

**ΠΡΟΣΟΧΗ**

Ποτέ να μην προσπαθήσετε να τοποθετήσετε προιονωτές λεπίδες εκτός από αυτές με διάμετρο 305 mm.

## ΜΕΤΑΦΟΡΑ ΤΟΥ ΚΥΡΙΟΥ ΣΩΜΑΤΟΣ

Η διάταξη συναρμολόγησης θα μπορούσε να πέσει κατά τη μεταφορά. Είτε αφαιρέστε τη διάταξη είτε βάλτε ένα τεμάχιο ξύλου μεταξύ της συναρμολόγησης και του εργαλείου για να ασφαλίσει σταθερά.

Βγάλετε την κεφαλή και τοποθετήστε την περιπρόντωση ασφαλείας (ανατρέξτε στη σελίδα 160 «Απελευθερώνοντας την περιπρόντωση ασφαλείας»).

Επίσης, βιδώστε το κουμπί αναστολής ολισθήσεως ώστε ο μεντεσές είναι τοποθετημένος έτσι ώστε να χτυπά το στηρίγμα (Α) και να σταθεροποιεί την κεφαλή.

Γυρίστε και χαλαρώστε την πλευρική λαβή, γυρίστε την περιστροφική πλάκα όσο το δυνατόν πιο δεξιά και ασφαλίστε την περιστροφική πλάκα περιστρέφοντας τη λαβή σε σταθερή θέση. Αυτό θα κάνει το κυρίως σώμα ακόμα πιο συμπαγές.

Όταν μεταφέρετε το κύριο σώμα, μεταφέρετέ το με τα χέρια σας, κρατώντας τη λαβή που βρίσκεται στη βάση με τα δύο χέρια.

Κατά τη μεταφορά από δύο άτομα, κάθε άτομο πρέπει να χρησιμοποιεί και τα δύο χέρια του για να κρατήσει τη λαβή μεταφοράς, την πλευρική λαβή και τη λαβή βάσης.

## ΣΥΝΤΗΡΗΣΗ ΚΑΙ ΕΛΕΓΧΟΣ

### ΠΡΟΕΙΔΟΠΟΙΗΣΗ

Για την αποφυγή του ατυχήματος και του προσωπικού τραυματισμού, πάντοτε να επιβεβαιώνεται ότι η σκανδάλη διακόπτης έχει στραφεί στο OFF και ότι το βύσμα έχει αφαιρεθεί από την πρίζα πριν την εκτέλεση οποιασδήποτε συντήρησης ή ελέγχου σε αυτό το εργαλείο.

Αν ανακαλύψετε ελάττωμα στο μηχάνημα συμπεριλαμβανομένων των προφυλακτήρων και της πριονωτής λάμας, αναφέρετε το όσο το δυνατόν γρηγορότερα σε ένα καταρτισμένο πρόσωπο.

#### 1. Έλεγχος της πριονωτής λάμας

Να αντικαθιστάτε πάντοτε την πριονωτή λάμα αμέσως μόλις δείτε την πρώτη ένδειξη φθοράς ή ζημιάς. Μια πριονωτή λάμα που έχει πάθει ζημιά μπορεί να προκαλέσει τραυματισμό, ενώ μια φθαρμένη πριονωτή λάμα έχει ανεπαρκή απόδοση και μπορεί να προκαλεί υπερθέρμανση του μοτέρ.

### ΠΡΟΣΟΧΗ

Ποτέ μη χρησιμοποιείτε μια πριονωτή λάμα που δεν είναι κοφτερή. Όταν μια πριονωτή λάμα δεν είναι κοφτερή, η αντίστασή της στην πίεση που εφαρμόζετε με το χερούλι του εργαλείου τείνει να αυξάνεται, με αποτέλεσμα να μην είναι ασφαλής η χρήση του ηλεκτρικού εργαλείου.

#### 2. Έλεγχος των βιδών στερέωσης

Ελέγχετε περιοδικά όλες τις βίδες στερέωσης και βεβαιωθείτε ότι είναι κατάλληλα σφιγμένες. Στην περίπτωση που χαλαρώσει οποιαδήποτε βίδα σφίξτε την ξανά αμέσως. Αν δεν το κάνετε αυτό μπορεί να έχει ως αποτέλεσμα το σοβαρό τραυματισμό.

#### 3. Έλεγχος στα καρβουνάκια (Εικ. 35)

Το μοτέρ χρησιμοποιεί καρβουνάκια τα οποία είναι αναλώσιμα μέρη. Επειδή ένα υπερβολικά φθαρμένο καρβουνάκι μπορεί να προκαλέσει πρόβλημα στο μοτέρ αντικαταστήστε το καρβουνάκι με καινούργιο το οποίο έχει τον ίδιο αριθμό άνθρακα που φαίνεται στην εικόνα όταν φθαρεί ή όταν φτάσει στο όριο φθοράς. Επιπρόσθετα, πάντοτε κρατάτε τα καρβουνάκια καθαρά και εξασφαλίστε ότι ολισθαίνουν ελεύθερα ανάμεσα στις θήκες.

#### 4. Αντικατάσταση των καρβουνακίων (Εικ. 35)

Αποσυνδέστε τα καλύμματα των καρβουνακίων με ένα κατασβίδι εγκοπτόμενης κεφαλής. Τα καρβουνάκια μπορούν μετά να αφαιρεθούν εύκολα.

#### 5. Συντήρηση του μοτέρ

Η περιέλιξη της μονάδα του μοτέρ είναι η καρδιά του ηλεκτρικού εργαλείου. Δώστε μεγάλη προσοχή για να σιγουρευτείτε ότι η περιέλιξη δεν θα πάθει ζημιά και / ή θα βρεχθεί με λάδι ή νερό.

#### 6. Αντικατάσταση του καλωδίου τροφοδοσίας

Αν το καλώδιο παροχής ρεύματος του εργαλείου πάθει ζημιά, το εργαλείο πρέπει να επιστραφεί στο Εξουσιοδοτημένο Κέντρο Εξυπηρέτησης της HiKOKI για να αντικατασταθεί.

#### 7. Έλεγχος του κάτω προφυλακτήρα για σωστή λειτουργία

Πριν από κάθε χρήση του εργαλείου, να ελέγχετε τον κάτω προφυλακτήρα (Εικ. 6) ώστε να βεβαιώνεστε ότι είναι σε καλή κατάσταση και κινείται ομαλά.

Μη χρησιμοποιήσετε ποτέ το εργαλείο όταν ο κάτω προφυλακτήρας δεν λειτουργεί σωστά και δεν είναι σε καλή μηχανική κατάσταση.

#### 8. Αποθήκευση

Μετά την ολοκλήρωση της χρήσης του εργαλείου, βεβαιωθείτε ότι έχουν γίνει τα παρακάτω:

- 1) Ο διακόπτης ενεργοποίησης είναι στη θέση OFF,
- 2) Το φως έχει βγει από την πρίζα, Όταν δεν χρησιμοποιείτε το εργαλείο, να το αποθηκεύετε σε ξηρό χώρο μακριά από παιδιά.

#### 9. Αντικατάσταση προφυλακτήρα

Μετά από μακρόχρονη χρήση, η εγκοπή της λάμας στον προφυλακτήρα ενδοχόμενης να έχει υποστεί διέυρυνση και να απαιτείται αντικατάσταση. Εάν η εγκοπή της λάμας έχει υποστεί διέυρυνση, αντικαταστήστε τον προφυλακτήρα με έναν καινούριο (Εικ. 32). Μετά την αντικατάσταση, κάντε επάνω του μια αυλάκωση. Ανατρέξτε στο "ΠΡΙΝ ΑΠΟ ΤΗΝ ΚΟΠΗ 1. Χαραγή αυλάκωσης πάνω στον προφυλακτήρα" στη σελίδα 160.

#### 10. Λιπάνση

Λιπάνετε τις παρακάτω ολισθαίνουσες επιφάνειες μια φορά το μήνα για να κρατήσετε το ηλεκτρικό εργαλείο σε καλή λειτουργική κατάσταση για μακρό χρονικό διάστημα.

Η χρήση μηχανικού λαδιού συστήνεται.

#### Σημεία παροχής λαδιού:

- \* Περιστροφικό τμήμα του μεντεσέ
- \* Περιστροφικό τμήμα του στηρίγματος (Α)
- \* Τμήμα περιστροφής συγκροτήματος με μέγγηνη

#### 11. Καθαρισμός

Περιοδικά αφαιρείτε τα ξέσματα και τα άλλα άχρηστα υλικά από την επιφάνεια του ηλεκτρικού εργαλείου με ένα υγρό πανί με σαπούνι. Για αποφυγή δυσλειτουργίας του μοτέρ, προστατεύστε το από την επαφή με λάδι ή νερό.

Αν η γραμμή λείζερ δεν είναι ορατή εξαιτίας των ξεσμάτων και των παρόμοιων υλικών που έχουν προσκολληθεί στο παράθυρο της μονάδας εκπομπής φωτός της σήμανσης λείζερ, σκουπίστε και καθαρίστε το παράθυρο με στεγνό πανί ή με μαλακό πανί που έχει υγρανθεί με σαπούνι, κλπ.

Καθαρίστε το μηχάνημα, τον αγωγό, τον κάτω προφυλακτήρα, με ψύξη ξηρού αέρα από ένα αεροπίστολο ή άλλο εργαλείο. (Εικ. 36)

## ΕΠΙΛΟΓΗ ΕΞΑΡΤΗΜΑΤΩΝ

Τα εξαρτήματα του παρόντος μηχανήματος εμφανίζονται στην σελίδα 278.

### ΠΡΟΣΟΧΗ

Η Επισκευή, τροποποίηση και ο έλεγχος των Ηλεκτρικών Εργαλείων της HiKOKI πρέπει να γίνεται από ένα Εξουσιοδοτημένο Κέντρο Σέρβις της HiKOKI. Ειδικά για τη συσκευή λείζερ, το σέρβις της πρέπει να γίνεται από ένα εξουσιοδοτημένο αντιπρόσωπο του κατασκευαστή του λείζερ.

Πάντοτε να αναθέτετε την επισκευή της συσκευής λείζερ στο Εξουσιοδοτημένο Κέντρο Σέρβις της HiKOKI.

Κατά την χρήση και την συντήρηση των ηλεκτρικών εργαλείων, οι κανονισμοί ασφαλείας και οι κανόνες που υπάρχουν σε κάθε χώρα πρέπει να τηρούνται.

### ΕΓΓΥΗΣΗ

Εγγυώμαστε τα εργαλεία HiKOKI Power Tools σύμφωνα με τη νομοθεσία και τους κανονισμούς ανά χώρα. Η παρούσα εγγύηση δεν καλύπτει ελαττώματα ή ζημιές λόγω κακής χρήσης, κακοποίησης ή φυσιολογικής φθοράς. Σε περίπτωση παραπόνων παρακαλούμε αποστείλετε το Power Tool χωρίς να το αποσυναρμολογήσετε μαζί με το ΠΙΣΤΟΠΟΙΗΤΙΚΟ ΕΓΓΥΗΣΗΣ το οποίο βρίσκεται στο τέλος των οδηγιών αυτών, σε Εξουσιοδοτημένο Κέντρο Επισκευής της HiKOKI.

### ΣΗΜΕΙΩΣΗ

Εξαιτίας του συνεχιζόμενου προγράμματος έρευνας και ανάπτυξης της HiKOKI τα τεχνικά χαρακτηριστικά που αναφέρονται στο παρόν υπόκεινται σε αλλαγή χωρίς προειδοποίηση.

### Πληροφορίες που αφορούν τον εκπεμπόμενο θόρυβο και τη δόνηση

Οι τιμές μετρήθηκαν σύμφωνα με το EN62841 και βρέθηκαν σύμφωνα με το ISO 4871.

Μετρηθείσα στάθμη ηχητικής ισχύος A: 105 dB (A).

Μετρηθείσα στάθμη ηχητικής πίεσης A: 92 dB (A).

Περιθώριο σφάλματος K: 3 dB (A).

Φοράτε προστατευτικά αυτιών.

Η εγκεκριμένη τιμή εκπομπής θορύβου έχει μετρηθεί σύμφωνα με μια σταθερή μέθοδο ελέγχου και μπορεί να χρησιμοποιηθεί για τη σύγκριση ενός εργαλείου με κάποιο άλλο.

Μπορεί επίσης να χρησιμοποιηθεί σε μια προκαταρκτική εκτίμηση έκθεσης.

### ΠΡΟΕΙΔΟΠΟΙΗΣΗ

- Οι εκπομπές θορύβου κατά την πραγματική χρήση του ηλεκτρικού εργαλείου μπορούν να διαφέρουν από τις εγκεκριμένες τιμές και να εξαρτώνται από τους τρόπους που χρησιμοποιείται το εργαλείο και ιδιαίτερα τι είδους αντικείμενο εργασίας επεξεργάζεται.
- Καθορίστε μέτρα ασφαλείας για την προστασία του χειριστή που βασίζονται σε μία εκτίμηση της έκθεσης στις πραγματικές συνθήκες χρήσης (λαμβάνοντας υπόψη όλα τα μέρη του κύκλου λειτουργίας όπως τον χρόνο που το εργαλείο είναι κλειστό και το διάστημα όπου είναι σε ανενεργό εκτός από τον χρόνο της σκανδάλης).

### Πληροφορίες για το σύστημα παροχής ρεύματος που χρησιμοποιείται για τα ηλεκτρικά εργαλεία που παρέχονται με ονομαστική τάση 230 V~

Το άνοιγμα και το κλείσιμο των ηλεκτρικών συσκευών προκαλεί αυξομείωση της τάσης.

Η λειτουργία αυτού του ηλεκτρικού εργαλείου κάτω από δυσμενείς συνθήκες παροχής ρεύματος μπορεί να έχει δυσμενή αποτελέσματα στην λειτουργία άλλων ηλεκτρικών συσκευών.

Με αντίσταση ρεύματος ίση ή μικρότερη των 0,29 Ohms συνήθως δεν θα υπάρξουν αρνητικά αποτελέσματα. Συνήθως, η μέγιστη επιτρεπτή αντίσταση ρεύματος δεν θα ξεπεραστεί όταν ο κλάδος της παροχής ρεύματος τροφοδοτείται από ένα κουτί σύνδεσης με ικανότητα υποστήριξης 25 amperes ή υψηλότερη.

Σε περίπτωση διακοπής ρεύματος, ή όταν βγει έξω από την πρίζα το καλώδιο ρεύματος, αμέσως στρέψετε το διακόπτη στην θέση OFF. Αυτό αποτρέπει την μη ελεγχόμενη επανεκκίνηση.

## OGÓLNE WSKAZÓWKI BEZPIECZEŃSTWA DOTYCZĄCE ELEKTRONARZĘDZI

### ⚠ OSTRZEŻENIE

Należy zapoznać się ze wszystkimi wskazówkami bezpieczeństwa, instrukcjami, ilustracjami i danymi technicznymi tego elektronarzędzia.

Nieprzestrzeganie wszystkich wymienionych poniżej instrukcji może być przyczyną porażenia prądem, pożaru i/ lub poważnych obrażeń.

Ostrzeżenia i wskazówki bezpieczeństwa należy zachować do wglądu.

Wykorzystywane w treści wskazówek bezpieczeństwa określenie „elektronarzędzie” odnosi się do narzędzi zasilanych z sieci elektrycznej (przewodowych) lub z akumulatora (bezprowadowych).

### 1) Bezpieczeństwo na stanowisku pracy

a) Stanowisko pracy należy utrzymywać w czystości i odpowiednio oświetlać.

Nieporządek lub nieodpowiednie oświetlenie stanowiska pracy może być przyczyną wypadków.

b) Elektronarzędzi nie należy użytkować w miejscach zagrożonych wybuchem, na przykład w pobliżu łatwopalnych cieczy, gazów lub pyłów.

Pracujące elektronarzędzie wytwarza iskry, które mogą spowodować zapłon pyłu lub oparów.

c) Dzieci oraz osoby postronne powinny pozostawać z dala od pracującego elektronarzędzia.

Dekonzcentracja może być przyczyną utraty kontroli nad elektronarzędziem.

### 2) Bezpieczeństwo elektryczne

a) Wtyczka elektronarzędzia musi pasować do gniazda sieciowego. Wtyczki nie wolno w jakikolwiek sposób modyfikować. Elektronarzędzia posiadające uzziemienie nie powinny być użytkowane z wtyczkami przejściowymi.

Użytkowanie niemodyfikowanych wtyczek oraz korzystanie z odpowiednich gniazd sieciowych zmniejsza ryzyko porażenia prądem.

b) Należy unikać kontaktu z powierzchniami jakichkolwiek uzziemionych elementów, takich jak rury, grzejniki, kuchenki lub chłodziarki. Ryzyko porażenia prądem wzrasta, gdy ciało jest uzziemione.

c) Elektronarzędzi nie wolno narażać na działanie deszczu lub wilgoci.

Obecność wody wewnątrz elektronarzędzia zwiększa ryzyko porażenia prądem.

d) Przewodu zasilającego nie wolno używać w sposób niezgodny z jego przeznaczeniem. Przewodu zasilającego nie wolno używać do przenoszenia bądź ciągnięcia elektronarzędzia, ani do odłączania go od zasilania.

Przewód zasilający należy chronić przed kontaktem ze źródłami ciepła, olejem, ostrymi krawędziami lub poruszającymi się częściami. Uszkodzony lub zapętlony przewód zasilający zwiększa ryzyko porażenia prądem.

e) W przypadku użytkowania elektronarzędzia na wolnym powietrzu należy korzystać z przedłużaczy do tego celu przeznaczonych.

Używanie przedłużaczy przeznaczonych do pracy na wolnym powietrzu zmniejsza ryzyko porażenia prądem.

f) Jeżeli praca elektronarzędziem musi być wykonywana w miejscu o dużej wilgotności, należy zawsze korzystać ze źródła zasilania zabezpieczonego wtycznikiem różnicowoprądowym.

Korzystanie z wyłącznika różnicowoprądowego zmniejsza ryzyko porażenia prądem.

### 3) Bezpieczeństwo osobiste

a) Podczas użytkowania elektronarzędzia należy zachowywać ostrożność, koncentrować się na wykonywanej pracy i postępować zgodnie z zasadami zdrowego rozsądku.

Elektronarzędzia nie powinny być użytkowane przez osoby zmęczone lub znajdujące się pod wpływem substancji odurzających, alkoholu bądź lekarstw.

Chwila nieuwagi podczas użytkowania elektronarzędzia może być przyczyną poważnych obrażeń.

b) Należy używać wyposażenia ochronnego. Należy zawsze nosić okulary ochronne.

Stosowane – odpowiednio do panujących warunków – wyposażenie ochronne, takie jak maska przeciwpyłowa, obuwie antypoślizgowe, kask lub słuchawki ochronne, zmniejsza ryzyko odniesienia obrażeń.

c) Należy uniemożliwić przypadkowe uruchomienie. Przed podłączeniem elektronarzędzia do gniazda zasilania i/lub zestawu akumulatorowego, a także przed podniesieniem lub przeniesieniem go, należy upewnić się, że wyłącznik znajduje się w położeniu wyłączenia.

Ze względów bezpieczeństwa nie należy przenosić elektronarzędzi, trzymając palec na wyłączniku, ani podłączać do zasilania elektronarzędzi, których wyłącznik znajduje się w położeniu włączenia.

d) Przed włączeniem elektronarzędzia usunąć wszystkie klucze regulacyjne.

Pozostawienie klucza regulacyjnego połączonego z częścią obrotową elektronarzędzia może być przyczyną obrażeń.

e) Nie sięgać elektronarzędziem zbyt daleko. Należy zawsze pamiętać o stabilnej postawie i zachowaniu równowagi.

Zapewnia to lepsze panowanie nad elektronarzędziem w nieoczekiwanych sytuacjach.

f) Należy nosić odpowiednią odzież. Nie nosić luźnej odzieży ani biżuterii. Chronić włosy i odzież przed kontaktem z ruchomymi częściami urządzenia.

Luźna odzież, biżuteria lub długie włosy mogą zostać pochwycone i wciągnięte przez ruchome części narzędzia.

g) Jeżeli elektronarzędzie wyposażone jest w złącze dla urządzenia do odprowadzania i gromadzenia pyłów, należy pamiętać o właściwym podłączeniu i poprawnym użytkowaniu takiego urządzenia.

Korzystanie z urządzeń do odprowadzania i gromadzenia pyłu zmniejsza zagrożenia związane z obecnością pyłu.

h) Nie pozwól, aby wprawa osiągnięta w wyniku częstego korzystania z narzędzi pozwalała na beztroskę i ignorowanie zasad bezpieczeństwa narzędzi.

Nieostrożne działanie może spowodować poważne obrażenia w ciągu ułamka sekundy.



## 4) Obsługa i konserwacja elektronarzędzia

- a) Nie używać elektronarzędzia ze zbyt dużą siłą. Należy wykorzystywać elektronarzędzie odpowiednio dla wykonywanej pracy.

*Elektronarzędzie przeznaczone do wykonania określonej pracy wypełni swoje zadanie lepiej i w sposób bardziej bezpieczny, jeżeli praca będzie wykonywana z zalecaną prędkością.*

- b) Nie należy użytkować elektronarzędzia, którego wyłącznik jest uszkodzony.

*Każde elektronarzędzie, które nie może być właściwie włączane ani wyłączane, stanowi zagrożenie i musi zostać naprawione.*

- c) Przed przystąpieniem do jakichkolwiek regulacji bądź wymiany akcesoriów oraz kiedy elektronarzędzie nie będzie używane przez dłuższy czas, należy odłączyć wtyczkę elektronarzędzia od źródła zasilania i/ lub odłączyć od elektronarzędzia zestaw akumulatorowy (jeśli jest to możliwe).

*Powyższe środki bezpieczeństwa mają na celu wyeliminowanie ryzyka przypadkowego uruchomienia urządzenia.*

- d) Nieużywane elektronarzędzia powinny być przechowywane w miejscu niedostępnym dla dzieci; osobom, które nie znają zasad obsługi elektronarzędzi lub niniejszych zaleceń nie wolno udzielać pozwolenia na użytkowanie elektronarzędzia.

*Użytkowanie elektronarzędzi przez osoby, które nie zostały właściwie poinstruowane, może stanowić zagrożenie.*

- e) Elektronarzędzia i akcesoria należy konserwować. Przed rozpoczęciem pracy należy sprawdzić, czy ruchome części są poprawnie umieszczone, czy nie są zakleszczone lub uszkodzone i czy nie występują jakiegokolwiek inne okoliczności, które mogłyby uniemożliwić bezpieczną pracę elektronarzędzia. W razie uszkodzenia przed kolejnym użyciem elektronarzędzie musi zostać naprawione.

*Wiele wypadków następuje z powodu nieprawidłowej konserwacji elektronarzędzi.*

- f) Narzędzia tnące powinny być zawsze ostre i czyste.

*Narzędzia tnące powinny być utrzymywane we właściwym stanie, z odpowiednio ostrymi krawędziami tnącymi – zmniejsza to ryzyko zakleszczenia narzędzia i ułatwia kontrolę nad nim.*

- g) Elektronarzędzia, akcesoria, wiertła, narzędzia tnące itp. należy zawsze obsługiwać w sposób zgodny z zaleceniami niniejszej instrukcji, biorąc pod uwagę warunki robocze oraz rodzaj wykonywanej pracy.

*Używanie elektronarzędzia w celach niezgodnych z jego przeznaczeniem może stanowić zagrożenie.*

- h) Utrzymywać uchwyty i powierzchnie chwytania suche, czyste i wolne od oleju i smaru.

*Śliskie uchwyty i powierzchnie chwytania uniemożliwiają bezpieczną obsługę i kontrolę narzędzia w nieoczekiwanych sytuacjach.*

## 5) Serwis

- a) Elektronarzędzia mogą być serwisowane wyłącznie przez wykwalifikowanych techników serwisowych, z zastosowaniem oryginalnych części zamiennych.

*Jest to gwarancją utrzymania bezpieczeństwa obsługi elektronarzędzia.*

## UWAGA

Dzieci oraz osoby niepełnosprawne powinny pozostawać z dala od pracującego elektronarzędzia. Nieużywane elektronarzędzia powinny być przechowywane w miejscu niedostępnym dla dzieci i osób niepełnosprawnych.

WSKAZÓWKI BEZPIECZEŃSTWA  
DLA PIŁY SKOŚNEJ

- a) Piły skośne są przeznaczone do cięcia drewna lub produktów drewnopodobnych. Piły nie mogą być używane z ściernymi tarczami tnącymi do cięcia materiałów żelaznych, takich jak pręty, drążki, trzpienie itp.

*Obecność pyłu materiałów ściernych skutkuje blokowaniem się części ruchomych, takich jak osłona dolna. Iskry powstające podczas cięcia ściernego powodować będą nadpalanie osłony dolnej, wkładki szczelinowej i innych części z tworzywa sztucznego.*

- b) Tam gdzie jest to możliwe, stosować zaciski do unieruchomienia obrabianego przedmiotu. W przypadku ręcznego podparcia elementu obrabianego, należy zawsze utrzymywać rękę w odległości co najmniej 100 mm od tarczy piły z każdej jej strony. Nie używać tej piły do cięcia elementów, których rozmiary nie pozwalają na unieruchomienie ich zaciskami lub przy użyciu rąk. Jeśli ręka operatora zostanie umieszczona zbyt blisko tarczy piły, istnieje zwiększone ryzyko odniesienia obrażeń ciała w wyniku kontaktu z narzędziem tnącym.

- c) Element obrabiany musi być nieruchomy i przymocowany obejmami (lub przytrzymywany) zarówno do stołu jak i ogranicznika. Nie należy przykładać przedmiotu obrabianego do tarczy tnącej ani jakiegokolwiek sposób ciąć go „z wolnej ręki”.

*Nieunieruchomione lub poruszające się elementy obrabiane mogą zostać wyrzucone z wielką prędkością, powodując obrażenia.*

- d) Przepchną tarczę tnącą przez element obrabiany. Nie przeciągać tarczy tnącej przez element obrabiany. Aby wykonać cięcie, należy podnieść głowicę piły i umieścić ją nad elementem obrabianym bez wykonywania cięcia, uruchomić silnik, wcisnąć głowicę piły w kierunku ku dołowi i przepchnąć piłę przez obrabiany element.

*Cięcie w fazie ruchu skierowanego ku operatorowi piły (ciągnięcie) prawdopodobnie skutkować będzie wspięciem się tarczy tnącej na wierzch elementu obrabianego i gwałtownym wyrzuceniem zespołu tarczy w kierunku operatora.*

- e) Nigdy nie umieszczać ręki za zamierzoną linią cięcia ani przed ani za tarczą.

*Podtrzymywanie przedmiotu obrabianego metodą „na krzyż”, tj. utrzymywanie przedmiotu obrabianego po prawej stronie tarczy tnącej lewą ręką lub odwrotnie, jest bardzo niebezpieczne.*

- f) Nie sięgać za ogranicznik ręką umieszczaną w odległości mniejszej niż 100 mm od tarczy po dowolnej z jej stron, aby usunąć resztki drewna lub z jakiegokolwiek innego powodu podczas obrotów tarczy.

*Bliskość obracającej się tarczy w stosunku do dłoni może nie być oczywista – istnieje ryzyko odniesienia poważnych obrażeń cielesnych.*

- g) Przed cięciem element obrabiany należy poddać kontroli wzrokowej. Jeśli przedmiot jest wyrzuszony lub wypaczony, należy go unieruchomić w uchwycie imakowym wyrzuszoną stroną w kierunku ogranicznika. Należy zawsze upewnić się, że nie ma luzu pomiędzy przedmiotem obrabianym, ogranicznikiem i stołem wzdłuż linii cięcia.  
*Wyrzuszone lub wypaczone elementy mogą się skręcać lub przesuwać powodując zakleszczanie obracającej się tarczy podczas cięcia. W obrabianym przedmiocie nie powinny znajdować się żadne gwoździe ani ciała obce.*
- h) Nie używać piły, dopóki ze jej stołu nie zostaną usunięte wszystkie narzędzia, ścinki drewna itp., z wyjątkiem przedmiotu obrabianego.  
*Niewielkie odpadki, luźne kawałki drewna lub inne przedmioty, które stykają się z obracającą się tarczą, mogą zostać wyrzucone z dużą prędkością.*
- i) **Przeinać tylko jeden przedmiot obrabiany na raz.**  
*Ułożone w stos przedmioty obrabiane nie mogą być odpowiednio zaciśnięte ani objęte i mogą powodować klinowanie się tarczy lub przesuwać podczas cięcia.*
- j) **Przed użyciem upewnić się, że piła ukosowa została zamontowana lub ustawiona na poziomej, stabilnej powierzchni roboczej.**  
*Pozioma i stabilna powierzchnia robocza zmniejsza ryzyko niestabilności piły ukosowej.*
- k) **Pracę należy rozplanować. Po każdorazowej zmianie ustawienia kąta ukosu lub kąta cięcia, należy upewnić się, że regulowany ogranicznik został prawidłowo ustawiony w celu podparcia obrabianego przedmiotu i nie wejdzie w kontakt z tarczą tnącą lub układem osłon.**  
*Bez włączania narzędzia i bez umieszczonego na stole elementu obrabianego, przesunąć tarczę tnącą ruchem symulującym całkowity ruch tnący, aby upewnić się, że nie będzie on niczym zakłócony i nie wystąpi ryzyko przecięcia ogranicznika.*
- l) **Zapewnić odpowiednie podparcie, takie jak przedłużenie stołu, koniki itp. w przypadku przedmiotu obrabianego o wymiarach większych od blatu stołu.**  
*Przedmioty obrabiane dłuższe lub szersze od stołu piły ukosowej mogą się przechylić, jeśli nie zostaną stabilnie podparte. Odcięty kawałek lub końcówki przedmiotu obrabianego mogą podnieść dolną osłonę lub zostać wyrzucone przez obracającą się tarczę.*
- m) **Nie korzystać z pomocy innej osoby, zastępującej rozszerzenie stołu lub dodatkowy element wsporczy.**  
*Niestabilne podparcie obrabianego przedmiotu może skutkować zakleszczaniem się tarczy lub przesuwaniem się przedmiotu podczas operacji cięcia, wciągając operatora i pomocnika w obracające się ostrze.*
- n) **Odcinany element nie może być zakleszczony ani w żaden sposób dociśnięty do obracającej się tarczy piły.**  
*Jeśli przedmiot zostanie ograniczony, np. przy użyciu ograniczników długości, odcięty kawałek może zostać zaklinowany na tarczy i gwałtownie wyrzucony.*
- o) **Zawsze używać zacisku lub uchwytu zaprojektowanego w sposób zapewniający właściwe podparcie okrągłego materiału, takiego jak kołki lub rury.**  
*Kolki mają tendencję do toczenia się podczas cięcia, powodując, że ostrze „wgrzyza się” i wciąga element obrabiany wraz z ręką operatora ku tarczy tnącej.*
- p) **Umożliwić tarczy osiągnięcie pełnej prędkości obrotowej przed kontaktem z przedmiotem obrabianym.**  
*Pozwoli to zmniejszyć ryzyko wyrzucenia przedmiotu obrabianego.*
- q) **Jeśli przedmiot obrabiany lub tarcza ulegną zakleszczeniu, wyłączyć pilarkę. Zaczekać na zatrzymanie się ruchomych części narzędzia i odłączyć wtyczkę od źródła zasilania i/lub odłączyć akumulator. Następnie uwolnić zakleszczony materiał.**  
*Kontynuowanie cięcia przy zakleszczonym przedmiocie może prowadzić do utraty kontroli lub uszkodzenia piły ukosowej.*
- r) **Po zakończeniu cięcia zwolnić przełącznik, przytrzymać głowicę piły w położeniu dolnym i odczekać na zatrzymanie się tarczy przed usunięciem odciętego elementu.**  
*Sięgnięcie ręką w pobliżu zatrzymującej się tarczy jest niebezpieczne.*
- s) **Mocno trzymać uchwyt podczas wykonywania cięcia nieprzelotowego lub podczas zwalniania przełącznika przed znalezieniem się głowicy pilarki w skrajnym dolnym położeniu.**  
*Hamowanie piły może spowodować gwałtowne pociągnięcie głowicy w dół, co może skutkować odniesieniem obrażeń.*

## WSKAZÓWKI BEZPIECZEŃSTWA PRZY UŻYCIU PILARKI







1. Utrzymywać obszar podłogi wokół poziomu urządzenia w porządku, bez luźnych materiałów, np. wirów i odłamków.
2. Zapewnić odpowiednie oświetlenie górne lub miejscowe.
3. Nie stosować elektronarzędzi do innych zastosowań niż określone w instrukcji obsługi.
4. Wszelkie naprawy muszą być wykonywane tylko przez upoważniony zakład usługowy. Producent nie odpowiada za jakiegokolwiek zniszczenia i obrażenia wynikające z naprawy dokonanej przez nieupoważnioną osobę lub z nieprawidłowego użycia narzędzia.
5. Aby zapewnić zaprojektowaną eksploatacyjną integralność elektronarzędzi, nie należy zdejmować zainstalowanych pokryw, ani odkręcać śrub.
6. Nie dotykać ruchomych części lub akcesoriów bez uprzedniego odłączenia zasilania.
7. Stosować narzędzie przy niższym napięciu wejściowym niż podane na tabliczce znamionowej; w przeciwnym wypadku jakość wykonania może ulec pogorszeniu, a wydajność robocza urządzenia może być obniżona z uwagi na przeciążenie silnika.
8. Nie myć plastikowych części rozpuszczalnikiem. Rozpuszczalniki, takie jak benzyna, rozcieńczalnik, czterochlorek węgla, alkohol, mogą uszkodzić i doprowadzić do pęknięcia części plastikowych. Nie wycierać części wymienionymi rozpuszczalnikami. Czyścić części plastikowe miękką szmatką lekko zwilżoną wodą z dodatkiem mydła.
9. Stosować tylko oryginalne części zamienne HiKOKI.
10. Narzędzie może być rozkręcane tylko w celu wymiany szczerok węglowych.
11. Schemat części urządzenia zamieszczony w niniejszej instrukcji użycia jest przeznaczony do stosowania tylko przez upoważniony zakład serwisowy.
12. Nigdy nie przecinać metali zawierających żelazo lub gruz.
13. Zapewnić odpowiednie oświetlenie górne lub miejscowe. Materiały przewidziane do obróbki, a także te obrabione składować w pobliżu stanowiska pracy operatora.
14. W razie konieczności należy nosić odpowiednie osobiste wyposażenie ochronne, które może obejmować: Nauszniki ochronne w celu obniżenia ryzyka utraty słuchu. Okulary ochronne w celu obniżenia ryzyka uszkodzenia oczu.

- Maski ochronne w celu obniżenia ryzyka wdychania szkodliwego pyłu.  
Rękawice do pracy z ostrzami pilarki (w miarę możliwości przedmioty należy przenosić w oprawkach) oraz materiałami szorstkimi.
15. Operator musi być odpowiednio przeszkolony w zakresie użycia, ustawienia oraz działania urządzenia.
  16. Nie usuwać wirów lub innych odpadów obróbnego przedmiotu z obszaru cięcia w trakcie pracy urządzenia oraz zawsze, gdy głowica piły nie znajduje się w pozycji spoczynku.
  17. Nigdy nie używać pilarki, gdy dolna osłona jest zablokowana w pozycji otwartej.
  18. Sprawdzić, czy dolna osłona gładko się przesuwają.
  19. Nie używać pilarki, gdy osłony nie znajdują się na swoim miejscu, nie są sprawne oraz odpowiednio zakonserwowane.
  20. Stosować tylko odpowiednio zaostrome ostrza piły. Przestrzegać maksymalnej prędkości oznaczonej na ostrzu piły.
  21. Nie stosować ostrz, które są zniszczone lub zdeformowane.
  22. Nie stosować ostrz wykonanych z innych materiałów niż stal przystosowana do dużych prędkości.
  23. Stosować tylko ostrza zalecane przez HiKOKI. Stosowane ostrze musi spełniać normę EN847-1.
  24. Ostrza piły powinny mieć zewnętrzną średnicę w zakresie między 290 mm, a 305 mm.
  25. Należy dobrać rodzaj ostrza do typu ciętego materiału.
  26. Nigdy nie stosować pilarki z ostrzem skierowanym w górę lub w bok.
  27. Sprawdzić, czy obrabiany przedmiot nie posiada ciał obcych, takich jak gwoździe.
  28. Wymienić wkładkę stołową, gdy ulegnie ona zużyciu.
  29. Nie używać pilarki do cięcia innych materiałów niż aluminium, drewno itp.
  30. Nie stosować pilarki do cięcia innych materiałów niż zalecane przez producenta.
  31. Należy stosować się do obowiązujących procedur wymiany ostrza, w tym metody zmiany pozycji, obejmującej zachowanie odpowiedniej ostrożności.
  32. Przy cięciu drewna podłączyć pilarkę do urządzenia zbierającego pył.
  33. Zachować ostrożność przy struganiu pionowym.
  34. Przy transporcie lub przenoszeniu urządzenia nie chwycić za uchwyt. Zamiast uchwytu, trzymać za rączkę.
  35. Uchwyt może wypaść ze swojej podstawy. Należy zawsze trzymać za rączkę, a nie za uchwyt.
  36. Cięcie rozpocząć dopiero po osiągnięciu przez silnik maksymalnej prędkości obrotowej.
  37. Należy niezwłocznie **WYŁĄCZYĆ** urządzenie w przypadku objawów niewłaściwej pracy.
  38. Wyłączyć zasilanie i przed podjęciem czynności serwisowych lub ustawieniem urządzenia zachećkać do całkowitego zatrzymania ostrza.
  39. Podczas cięcia na ucios lub w poprzek ostrze nie powinno być unoszone, aż do całkowitego zatrzymania.
  40. Podczas wykonywania cięcia suwami piła powinna być przesuwana w kierunku przeciwnym do operatora.
  41. Uwzględnić wszelkie prawdopodobieństwo wystąpienia zagrożeń przy cięciu, takich jak wpływ promieniowania laserowego na oczy, mimowolny dostęp do ruchomych części urządzenia itp.
  42. Przed każdym cięciem upewnij się, że maszyna jest stabilna.  
Należy używać jedynie tarczy tnącej o maksymalnej dopuszczalnej prędkości wyższej od prędkości obrotowej bez obciążenia elektronarzędzia.  
Nie wymieniać lasera na laser innego typu.
  43. Nie należy stać w jednej linii z tarczą tnącą z przodu maszyny. Zawsze należy stać z boku tarczy tnącej. Chroni ciało przed możliwym odbiciem. Trzymać dłonie, palce i ramiona z dala od obracającej się tarczy tnącej. Nie należy krzyżować rąk podczas obsługi ramienia narzędzia.
  44. Jeśli dojdzie do zablokowania tarczy tnącej, należy wyłączyć maszynę i przytrzymać przedmiot obróbki, aż tarcza tnąca całkowicie się zatrzyma. Aby zapobiec odbiciu, przedmiot obróbki musi pozostawać nieruchomy, aż urządzenie zatrzyma się całkowicie. Napraw przyczynę zablokowania tarczy tnącej, przed ponownym uruchomieniem maszyny.

## SYMBOLE

### OSTRZEŻENIE

Następujące oznaczenia są symbolami używanymi w instrukcji elektronarzędzia. Przed rozpoczęciem użytkowania należy się upewnić, że ich znaczenie jest zrozumiałe.

	C12RSH2: Pilarka
	Aby zmniejszyć ryzyko odniesienia obrażeń, użytkownik powinien przeczytać instrukcję obsługi.
	Należy zawsze nosić okulary ochronne.
	Należy zawsze nosić słuchawki ochronne.
	Dotyczy tylko państw UE Elektronarzędzi nie wolno wyrzucać wraz z odpadami z gospodarstwa domowego! Zgodnie z Dyrektywą Europejską 2012/19/UE w sprawie zużytego sprzętu elektrycznego i elektronicznego oraz wprowadzeniem jej zgodnie z prawem krajowym, zużyte elektronarzędzia należy posegregować i oddać do recyklingu w sposób przyjazny dla środowiska w wyspecjalizowanym zakładzie utylizacji.
V	wolty
Hz	herc
A	ampery
n <sub>o</sub>	prędkość na biegu jałowym
	Konstrukcja klasy II
---/min	liczba obrotów na minutę
	prąd zmienny

## DANE TECHNICZNE

Maks. wydajność cięcia wys. x szer.	0°		105 mm x 312 mm
	Ucios 45°		105 mm x 220 mm
	Skos	Lewe 45°	68 mm x 312 mm
		Prawe 45°	43 mm x 312 mm
	Złożone	Skos (Lewe) 45° + Ucios (Lewe) 45°	68 mm x 220 mm
		Skos (Lewe) 45° + Ucios (Prawe) 31°	68 mm x 265 mm
Skos (Prawe) 45° + Ucios (Prawe) 45°		43 mm x 220 mm	
Skos (Prawe) 45° + Ucios (Lewe) 31°		43 mm x 265 mm	
Wymiary ostrza (oD x iD x grubość)			305 mm x 30 mm x 2,3 mm
Maksymalna szczelina			2,8 mm
Kąt cięcia na ucios			Prawy 0° – 57°, Lewy 0° – 46°
Kąt cięcia skośnego			Prawy 0° – 45°, Lewy 0° – 45°
Kąt cięcia złożonego	Skośne (Lewe) 0° – 45°	Ucios (Lewe) 0° – 45°, Ucios (Prawe) 0° – 31°	
	Skośne (Prawe) 0° – 45°	Ucios (Prawe) 0° – 45°, Ucios (Lewe) 0° – 31°	
Napięcie (wg obszaru)*			110 V ~   230 V ~
Zasilanie*			1520 W
Prędkość bez obciążenia			4000 min <sup>-1</sup>
Wymiary urządzenia (szer. x gł. x wys.)			655 mm x 890 mm x 724 mm
Masa netto**			27 kg
Znacznik laserowy	Maksymalna wydajność	Produkt laserowy klasy 1M Moc<0,4 mW	
	(lambda)	650 nm	
	Nośnik laserowy	Dioda laserowa	

\* Sprawdź nazwę produktu, jako że ulega ona zmianie w zależności od miejsca zakupu.

\*\* Zgodnie z procedurą EPTA 01/2014

## AKCESORIA STANDARDOWE

- Ostrze piły 305 mm TCT (montowane w urządzeniu)....1
- Worek pyłowy .....1
- Klucz nasadowy 17 mm .....1
- Imadło .....1
- Uchwyt .....1
- Boczna rękojęść (zamontowana na narzędziu).....1
- Prowadnica pomocnicza (zamontowana na narzędziu).....1
- Uchwyt .....2
- Zespół stołu pomocniczego .....2

Aksesoria standardowe mogą ulec zmianie bez wcześniejszego zawiadomienia.

## ZASTOSOWANIE

Cięcie różnych rodzajów aluminiowych ram okiennych i drewna.

## PRZED UŻYCIEM

## UWAGA

Wykonać wszystkie konieczne ustawienia przed włożeniem wtyczki do gniazda sieciowego.

## 1. Źródło mocy

Upewnij się, że źródło mocy jest zgodne z wymogami mocy zaznaczonymi przy nazwie produktu.

Nie wolno zasilac prądem stałym lub za pomocą transformatorów, takich jak transformatory dodawcze. Niezastosowanie się do tego zalecenia może spowodować wypadek lub uszkodzenia.

## 2. Przelącznik

Upewnij się, że przelącznik jest wyłączony (pozycja OFF). Jeśli wtyczka jest włączona do prądu podczas gdy przelącznik jest włączony (pozycja ON), narzędzie zacznie działać natychmiast, co może spowodować poważny wypadek.

## 3. Przedłużacz

Kiedy miejsce pracy znajduje się daleko od źródła prądu, użyj przedłużacza o wystarczającym przekroju. Przedłużacz powinien być tak krótki jak tylko jest to możliwe.

## 4. Przed rozpoczęciem pracy należy usunąć z narzędzia wszelkie materiały opakowaniowe.

## 5. Zwolnienie blokady (Rys. 3)

Gdy elektronarzędzie jest przygotowane do wysyłki, jego główne części są zabezpieczone kołkiem blokującym. Przesunąć rączkę, tak aby uwolnić kołek blokujący. Podczas transportu kołek blokujący powinien zawsze być zablokowany w obudowie przekładni zębatej.

## 6. Przymocować worek pyłowy do jednostki głównej (Rys. 1)

### 7. Instalacja (Rys. 4)

Upewnić się, że urządzenie jest zawsze zamocowane do stołu warsztatowego.

Przyłączyć elektronarzędzie do poziomego stołu warsztatowego.

Wybrać śruby o średnicy 8 mm i długości odpowiadającej grubości stołu.

Długość śruby powinna wynosić co najmniej 40 mm plus grubość stołu warsztatowego.

Należy na przykład stosować śruby 8 mm × 65 mm dla stołu warsztatowego o grubości 25 mm.

### 8. Regulacja uchwytu podstawy (Rys. 5)

Odkręcić śrubę 6 mm za pomocą klucza nasadowego 10 mm. Ustawić uchwyt podstawy tak, aby jego dolna powierzchnia dotykała stołu warsztatowego lub podłogi.

Po zakończeniu regulacji mocno dokręcić śrubę 6 mm.

### 9. Sprawdzić, czy dolna osłona gładko się przesuwają

UWAGA  
 ○ Pilarka jest wyposażona w zabezpieczenie polegające na blokadzie głowicy.

○ Aby obniżyć głowicę piły do cięcia, blokada musi być zwolniona przez naciśnięcie kciukiem dźwigni blokady (A).

(1) Po popchnięciu w dół rączki przy jednoczesnym pchnięciu dźwigni blokady (A) sprawdzić, czy dolna osłona gładko się obraca (Rys. 6).

(2) Następnie sprawdzić, czy dolna osłona powraca do pozycji początkowej po podniesieniu rączki.

### 10. Ząć skośny

Zanim elektronarzędzie zostanie wysłane z fabryki, jest ustawiane na 0°, pod kątem prostym, lewym kątem ukośnym cięcia 45° i prawym kątem ukośnym cięcia 45° za pomocą 8 mm śruby dociskowej (A) i 8 mm śruby (B). Podczas dokonywania zmiany ustawień, należy zmienić wysokość 8 mm śruby dociskowej, 8 mm śruby (A) lub 8 mm śruby (B), obracając je.

Przy zmienianiu kąta ukosowania na prawy 45°, pociągnij trzpień ustawczy (A) w kierunku pokazanym na Rys. 7-b i pochyl głowicę silnika w prawo.

Podczas regulacji głowicy silnika do 0°, zawsze przywracaj trzpień ustawczy (A) do pozycji początkowej, jak pokazano na Rys. 7-b.

### 11. Sprawdzanie dolnego położenia granicznego ostrza piły

Upewnić się, że ostrze piły może zostać obniżone o 9 do 10 mm poniżej wkładki stołowej.

Podczas wymiany ostrza piły na nowe należy ustawić dolne położenie graniczne w taki sposób, aby ostrze piły nie mogło dotykać stołu obrotowego lub wykonywać pełnego cięcia.

Aby wyregulować dolne położenie graniczne ostrza piły, należy postępować w sposób (1) opisany poniżej (Rys. 8).

Ponadto, należy odpowiednio ustawić położenie 8-mm śruby regulacyjnej głębokości, pełniącej rolę dolnego ogranicznika ostrza piły.

(1) Obrócić 8-mm śrubę regulacyjną głębokości, odpowiednio ustawić wysokość w momencie, kiedy główka śruby dotyka zawiasu, a następnie ustawić dolne położenie graniczne ostrza piły.

### WSKAZÓWKA

Upewnić się, że ostrze piły ustawione jest w taki sposób, że nie będzie cięło stołu obrotowego.

Po włożeniu odpowiedniego kawałka drewna na ogranicznik i powierzchnię stołu zamocować całość w imadle. Przesuń głowicę silnika do tyłu do samego końca. Następnie dokręć pokrętko blokujące prowadnicę. Po włączeniu urządzenia i osiągnięciu maksymalnej prędkości przez ostrze piły powoli obniż uchwyt, aby wyciąć szczelinę w osłonie. (Patrz Rys. 21)

### UWAGA

Nie należy wycinać szczeliny zbyt szybko - może to spowodować uszkodzenie osłony.

Nie używaj skrawania poślizgowego do zadań rowkowania.

## PIŁOWANIE

### OSTRZEŻENIE

○ Aby uniknąć obrażeń ciała, nigdy nie należy zdejmować i nie umieszczać obrabianego przedmiotu na stole podczas pracy narzędzia.

○ Nigdy nie umieszczaj rąk i nóg po wewnętrznej stronie linii obok znaku ostrzegawczego podczas pracy urządzenia (patrz Rys. 9). Może to stworzyć sytuację niebezpieczną.

### UWAGA

○ Niebezpieczne jest zdejmowanie lub instalowanie obrabianego przedmiotu podczas obrotu piły.

○ Podczas cięcia usunąć trociny ze stołu obrotowego.

○ Gdy nagromadzi się zbyt wiele trocin, ostrze zostanie oddzielone od ciętego materiału. Nigdy nie zbliżaj ręki ani jakichkolwiek przedmiotów do otwartego ostrza.

### 1. Obsługa przełącznika

Narzędzie nie uruchomi się, jeśli przycisk blokady zostanie wciśnięty w momencie kiedy przełącznik jest wycofany.

Przycisk blokady można włączyć, naciskając go od lewej strony.

Po włączeniu, tarcza tnąca będzie pracować dopóki ciągniesz za przełącznik wyzwalający, nawet jeśli puścisz przycisk blokady.

Kiedy przełącznik zostanie zwolniony, przycisk blokady automatycznie wyłączy się, aby zapobiec przypadkowemu uruchomieniu silnika.

### OSTRZEŻENIE

Nigdy nie blokuj przycisku blokady we wciśniętym położeniu.

Pociągnięcie przełącznika spowodowałoby nagłe uruchomienie narzędzia, co mogłoby spowodować obrażenia ciała.

Aby zapobiec nieautoryzowanemu użyciu tego narzędzia, należy włożyć kłódkę przez otwór w przełączniku zapadki.

### 2. Korzystanie z imadła (akcesorium standardowe) (Rys. 12)

(1) Zespół imadła można zamontować na lewej prowadnicy {Prowadnica (B)} lub prawej prowadnicy {Prowadnica (A)}.

(2) Uchwyt śruby można podnieść lub obniżyć zależnie od wysokości obrabianego przedmiotu.

(3) Obrócić górną gałkę i mocno zamocować przedmiot w odpowiedniej pozycji.

### OSTRZEŻENIE

Należy zawsze mocno docisnąć lub zablokować przedmiot imadłem do ogranicznika; w przeciwnym wypadku przedmiot może zostać odrzucony i spowodować obrażenia ciała.

### UWAGA

Zawsze upewnić się, że głowica silnika nie styka się z imadłem, gdy jest ono obrabiane do cięcia. Jeśli istnieje niebezpieczeństwo, że może to wystąpić, przesuń zespół imadła do pozycji, w której nie będzie stykać się z ostrzem piły.

## PRZED ROZPOCZĘCIEM CIĘCIA

### 1. Wycinanie szczeliny w osłonie

Uchwyt (A) posiada osłonę (patrz Rys. 10), w której musi zostać wycięta szczelina. Należy odkręcić śrubę 6 mm, aby nieznanie wyjąć osłonę.

### 3. Ustawianie wkładki stołowej (Rys. 13).

Wkładki stołowe są zamocowane na stole obrotowym. Przed wysyłką urządzenia z fabryki wkładki są zamocowane w taki sposób, że ostrze piły nie może ich dotykać. Powstawianie zadziorów na dolnej powierzchni obrabianego przedmiotu zostanie znacząco zmniejszone, jeżeli wkładka stołowa będzie zamocowana w taki sposób, aby odstęp pomiędzy boczną powierzchnią wkładki stołowej a ostrzem piły był jak najmniejszy. Przed przystąpieniem do użytkowania urządzenia należy zmniejszyć ten odstęp w sposób opisany poniżej.

- (1) Cięcie pod kątem prostym  
Odkręcić trzy śruby maszynowe 5 mm, a następnie zamocować wkładkę stołową znajdującą się po lewej stronie i tymczasowo dokręcić śruby maszynowe 5 mm na obu końcach. Następnie włożyć obrabiany przedmiot (o szerokości około 200 mm) do imadła i przeciąć. Po wyrównaniu powierzchni cięcia z krawędzią wkładki stołowej mocno dokręcić śruby maszynowe 5 mm na obu końcach. Wyjąć obrabiany przedmiot i mocno dokręcić środkowe śruby maszynowe 5 mm. W taki sam sposób należy ustawić prawą wkładkę stołową.
- (2) Cięcie skośne lewe i prawe  
Odpowiednio ustawić wkładkę stołową, postępując w taki sam sposób, jak dla cięcia pod kątem prostym.

#### UWAGA

Po ustawieniu wkładki stołowej w położeniu do cięcia pod kątem prostym wkładka zostanie w części przecięta, jeśli będzie użyta do cięcia skośnego.

Kiedy wymagane jest cięcie skośne, należy ustawić wkładkę stołową w położeniu odpowiednim dla cięcia skośnego.

### 4. Potwierdzenie użycia podogranicznika (A) (Rys. 14)

#### OSTRZEŻENIE

Podczas cięcia ukośnego prawego, poluzować 6 mm śrubę motylkową, a następnie przesunąć prowadnicę pomocniczą (A) na zewnątrz i usunąć ją. W przeciwnym wypadku może dojść do zetknięcia korpusu urządzenia lub tarczy tnącej z prowadnicą pomocniczą (A), co może spowodować obrażenia ciała.

Urządzenie jest wyposażone w podogranicznik (A). Należy zawsze używać podogranicznika (A) w przypadku cięcia pod kątem prostym oraz lewego cięcia skośnego. Dzięki temu cięcie materiału o szerokim licu będzie stabilne.

Podczas cięcia ukośnego prawego, poluzować 6 mm śrubę motylkową, a następnie przesunąć prowadnicę pomocniczą (A) na zewnątrz i usunąć ją, jak pokazano na Rys. 14.

### 5. Potwierdzenie użycia podogranicznika (B) (Rys. 14)

#### OSTRZEŻENIE

Podczas cięcia ukośnego lewego, poluzować 6 mm śrubę motylkową, a następnie przesunąć prowadnicę pomocniczą (B) na zewnątrz. W przeciwnym wypadku może dojść do zetknięcia korpusu urządzenia lub tarczy tnącej z prowadnicą pomocniczą (B), co może spowodować obrażenia ciała.

Urządzenie jest wyposażone w podogranicznik (B). Należy zawsze używać podogranicznika (B) w przypadku cięcia pod kątem prostym oraz prawego cięcia skośnego. Dzięki temu cięcie materiału o szerokim licu będzie stabilne. Podczas cięcia ukośnego lewego, poluzować 6 mm śrubę motylkową, a następnie przesunąć prowadnicę pomocniczą (B) na zewnątrz, tak jak pokazano na Rys. 14.

### 6. Instalowanie stołów pomocniczych (Rys. 15)

Za pomocą przedmiotu, takiego jak stołowy kwadrat, dopasuj górne powierzchnie podstawy i stołu pomocniczego. Wyreguluj poziom blatu stołu, przekręcając 8 mm śrubę regulacji wysokości. Po zakończeniu regulacji, należy przymocować uchwyt za pomocą 8 mm śruby z tyłu podstawy oraz zabezpieczyć 6 mm pokrętło stołu pomocniczego.

### 7. Korzystanie z linii atramentowej (Regulacja osłony)

- (1) Cięcie pod kątem prostym  
Odkręcić śrubę gąłkową 6 mm i ustawić końcówkę osłony tak, aby dotykała obrabianego przedmiotu. Wyrównać linię atramentową w stosunku do szczeliny w osłonie - przedmiot zostanie przecięty zgodnie z linią atramentową.
- (2) Cięcie uciosowe i złożone (cięcie uciosowe \_cięcie skośne)  
Po obniżeniu zespołu silnika dolna osłona zostanie podniesiona, dzięki czemu pojawia się ostrze piły. Wyrównać linię atramentową w odniesieniu do ostrza piły.

#### UWAGA

W przypadku kiedy stół obrotowy jest obrócony, osłona wystaje z ogranicznika. Odkręcić śrubę 6 mm i przesunąć osłonę do tyłu. Nie należy w żadnym wypadku podnosić osłony dolnej, kiedy ostrze piły pracuje. Podczas cięcia pod kątem 45° w prawo lub większym należy przesunąć osłonę w tył.

W przeciwnym wypadku, osłona oraz podogranicznik (A) i podogranicznik (B) mogłyby dotykać przedmiotu i spowodować zmniejszenie precyzji cięcia, jak również spowodować uszkodzenie osłony.

### 8. Ustawienie pozycji linii lasera

Na urządzeniu można łatwo dokonać ustawienia linii atramentowej w stosunku do znacznika laserowego. Przełącznik włączający znacznik laserowy (Rys. 16).

W zależności od wyboru metody cięcia linia lasera może być ustawiona do lewej strony szerokości cięcia (ostrze) lub linii atramentowej po prawej stronie.

Linia lasera jest ustawiana do szerokości ostrza w chwili wysyłki z fabryki. Ustawić pozycję ostrza i linii lasera w sposób przedstawiony poniżej zgodnie z wybraną metodą.

- (1) Włączyć znacznik laserowy i wykonać rowek o głębokości ok. 5 mm w obrabianym przedmiocie, który ma wysokość ok. 20 mm i szerokość 150 mm. Trzymać przedmiot z rowkiem w imadle i nie przesuwać go. W przypadku żłobkowania - patrz „18. Sposób wycinania rowków”.
- (2) Następnie należy obrócić element regulacyjny i przemieścić linię lasera. Obrócenie w kierunku zgodnym z ruchem wskazówek zegara powoduje przesunięcie linii lasera w prawo, a obrócenie w kierunku przeciwnym do ruchu wskazówek zegara - w lewo. Przy użyciu linii atramentowej ustawionej do lewej strony ostrza należy ustawić linię lasera do lewej krawędzi rowka (Rys. 17).  
W przypadku wyrównania do prawego boku ostrza należy ustawić linię lasera do prawej krawędzi rowka.
- (3) Po ustawieniu pozycji linii lasera narysować linię atramentową pod kątem prostym na obrabianym przedmiocie i ustawić linię atramentową wzdłuż linii lasera. Przy ustawianiu linii atramentowej przesunąć lekko przedmiot i zabezpieczyć go imadłem w określonej pozycji, w miejscu gdzie linia laserowa nakładła się na linię atramentową. Wykonać ponownie rowkowanie i sprawdzić pozycję linii lasera. W przypadku chęci zmiany pozycji linii lasera ponownie wykonać ustawienia zgodnie z krokami (1) do (3).

#### OSTRZEŻENIE

- Przed podłączeniem wtyczki do gniazdka upewnić się, że moduł główny i znacznik laserowy są wyłączone.

- Zachować wyjątkową ostrożność przy obsłudze wyłącznika spustowego dla ustawienia pozycji linii lasera, gdyż podczas pracy wtyczka sieciowa jest podłączona do gniazdka. Jeżeli przełącznik spustowy zostanie niewłaźnie wciśnięty, ostrze może zacząć się obracać, powodując wypadek.
- Nie zdejmować znacznika laserowego z myślą użycia go do innych celów.

#### UWAGA (Rys. 18)

- Promieniowanie laserowe - nie kierować wzroku na promień.
- Promieniowanie laserowe na stole roboczym. Nie kierować wzroku na promień.  
Bezpośrednie narażenie oczu na promienie laserowe może prowadzić do uszkodzeń wzroku.
- Nie rozkładać modułu na elementy.
- Nie wywierać silnego nacisku na znacznik laserowy (korpus główny narzędzia) - w takim wypadku pozycja linii laserowej może ulec zmianie, co może doprowadzić do uszkodzenia znacznika lasera lub skrócenia jego żywotności.
- Znacznik laserowy powinien być włączany tylko podczas operacji cięcia. Zbyt długie świecenie znacznika laserowego może prowadzić do skrócenia jego żywotności.
- Stosowanie przycisków, ustawień lub procedur innych niż określone w niniejszej instrukcji może spowodować niebezpieczeństwo narażenia na promieniowanie.

#### WSKAZÓWKA

- Wykonywać cięcie, nakładając linię lasera na linię atramentową.
- Gdy linia atramentowa i linia lasera nakładają się na siebie, natężenie światła zmienia się, co ułatwia stabilne cięcie z uwagi na możliwość łatwego określenia zgodności linii. Zapewnia to minimalny poziom błędów przy cięciu.
- W przypadku pracy na zewnątrz lub blisko okien obserwacja linii lasera może być utrudniona z powodu silnego światła słonecznego. W takich okolicznościach zmienić miejsce na takie, które bezpośrednio nie jest narażone na światło słoneczne.
- Co pewien czas upewnić się, że pozycja linii lasera jest właściwa. Jeśli chodzi o metodę sprawdzenia, zaleca się narysowanie linii atramentowej pod kątem prostym na obrabianym przedmiocie o wysokości ok. 20 mm i szerokości 150 mm, a następnie sprawdzenie, czy linia lasera pokrywa się z linią atramentową [odchylenie między linią atramentową a linią lasera nie powinno przekraczać szerokości linii atramentowej (0,5 mm)] (Rys. 19).

#### 9. Cięcie

- (1) Jak pokazano na Rys. 20 szerokość ostrza jest szerokością cięcia. Przesunąć obrabiany przedmiot w prawo (patrząc od strony operatora), gdy wymagana jest długość (b), lub do lewej, gdy wymagana jest długość (a). Gdy stosowany jest znacznik laserowy, ustawić linię lasera do lewego boku ostrza, a następnie ustawić linię atramentową do linii lasera.
- (2) Po włączeniu urządzenia i sprawdzeniu, że ostrze piły obraca się z prędkością maksymalną, powoli przesunąć uchwyt w dół, przytrzymując równocześnie dźwignię (A) w pozycji dolnej, a następnie zbliżyć ostrze piły do materiału, która ma zostać przecięty.
- (3) Gdy ostrze dotknie przedmiotu, popchnąć stopniowo rączkę w dół, wcinając się w obrabiany przedmiot.
- (4) Po osiągnięciu żądanej głębokości cięcia wyłączyć elektronarzędzie i zaczekać aż do całkowitego zatrzymania ostrza, a następnie podnieść rączkę znad przedmiotu i ustawić ją w pozycji całkowicie cofniętej.

#### UWAGA

- Maksymalne wymiary cięcia podano w tabeli „DANE TECHNICZNE”.
- Zwiększony nacisk na rączkę nie zwiększa prędkości cięcia. Dodatkowo zbyt duży nacisk może powodować przeciążenie silnika i/lub obniżenie wydajności cięcia.
- Upewnić się, że wyłącznik spustowy jest WYŁĄCZONY, a wtyczka wyciągnięta z gniazdka, gdy urządzenie nie jest używane.
- Należy zawsze wyłączyć urządzenie i zaczekać aż do całkowitego zatrzymania ostrza przed podniesieniem rączki w górę. Jeżeli rączka jest podniesiona podczas obracania się ostrza, może dojść do zakleszczenia ostrza w obrabianym elemencie, powodując niebezpieczne rozrzucone jego fragmentów.
- Za każdym razem po skończeniu głębokiego cięcia wyłączyć wyłącznik i sprawdzić, czy ostrze zatrzymało się. Następnie podnieść rączkę i przesunąć ją do pozycji całkowicie cofniętej.
- Usunąć cały wycięty materiał z blatu stołu obrotowego, a następnie przejść do kolejnego kroku.
- Ciągłe cięcie może spowodować przeciążenie silnika. Należy sprawdzać temperaturę silnika, dotykając go, a jeżeli jest gorący, przerwać cięcie i odczekać około 10 minut.

#### 10. Cięcie przedmiotów o małej szerokości (wycinanie prasowe) (Rys. 21)

Przesunąć przegub w dół w kierunku uchwytu (A), a następnie dokręcić pokrętło zabezpieczające prowadnicę (Rys. 2). Przesunąć uchwyt w dół, aby przeciąć przedmiot. Ten sposób pracy umożliwia przecinanie przedmiotów o szerokości mniejszej niż 107 mm.

#### 11. Cięcie przedmiotów o dużych rozmiarach (Rys. 22, 23)

W niektórych przypadkach wykonanie całkowitego cięcia nie jest możliwe ze względu na wysokość przedmiotu. W takim przypadku należy zamontować płytę pomocniczą za pomocą śrub z łbem płaskim 6 mm i nakrętek 6 mm, wykorzystując otwory o średnicy 7 mm na ograniczniku (dwa otwory po każdej stronie). (Rys. 22)

W rozdziale „DANE TECHNICZNE” zamieszczono informacje, dotyczące grubości płyty pomocniczej.

#### WSKAZÓWKA

W przypadku cięcia pod kątem prostym przedmiotu o grubości przekraczającej 107 mm, lewego cięcia skośnego przedmiotu o grubości ponad 70 mm lub prawego cięcia skośnego przedmiotu, którego grubość przekracza 45 mm, należy ustawić ogranicznik dolny tak, aby podstawa głowicy silnika nie dotykała obrabianego przedmiotu.

Aby wyregulować dolny limit położenia tarczy tnącej, należy postępować zgodnie z procedurą (1) przedstawioną na Rys. 23.

- (1) Opuść głowicę silnika, a następnie obróć 8 mm śrubę regulacji głębokości i wykonaj regulację, tak aby pomiędzy położeniem dolnego ogranicznika głowicy silnika a górną częścią przedmiotu obróbki w położeniu dolnego ogranicznika tarczy tnącej, gdzie te 8 mm śruby regulacji głębokości styka się z zawiasem, mógł być odstęp od 2 mm do 3 mm.

#### 12. Cięcie przedmiotów o dużej szerokości (cięcie suwami) (Rys. 24)

- (1) Przedmioty o wysokości do 107 mm oraz szerokości 312 mm: odkręcić gałkę mocującą prowadnicę (A) (Rys. 2) i trzymając za uchwyt, przesunąć ostrze piły w przód. Następnie wcisnąć uchwyt i przesunąć ostrze piły w tył, aby przeciąć przedmiot. Taki sposób postępowania ułatwia cięcie przedmiotów o wysokości do 107 mm oraz szerokości 312 mm.

- (2) Przedmioty o wysokości do 120 mm oraz szerokości 260 mm: przedmioty o wysokości do 120 mm oraz szerokości 260 mm mogą być przecinane w sposób opisany w powyższym paragrafie 15-(1).

## UWAGA

- W przypadku cięcia obrabianego przedmiotu o wysokości 120 mm ustawić dolną pozycję graniczną głowicy silnika w taki sposób, aby odstęp między dolną krawędzią głowicy silnika a obrabianym przedmiotem wynosił od 2 do 3 mm w niższym położeniu.
- Dociskanie rączki z nadmierną siłą lub z boku może spowodować, że ostrze piły wprawione zostanie podczas cięcia w wibrację, czego skutkiem będą niepożądane ślady wzdłuż linii cięcia, obniżające jego jakość.
- Dlatego rączkę należy dociskać delikatnie i ostrożnie.
- W przypadku cięcia suwami delikatnie dociskać rączkę do tyłu, tak aby wykonać jeden płynny suw.
- Zatrzymanie rączki w trakcie wykonywania cięcia spowoduje powstanie niepożądanych śladów na obrabianym przedmiocie.

## OSTRZEŻENIE

- Przestrzegać procedur dla cięcia suwami. Cięcie suwem do przodu (w stronę operatora) jest bardzo niebezpieczne, ponieważ w jego trakcie może dojść do skoku ostrza w górę na obrabianym przedmiocie. Dlatego zawsze należy prowadzić uchwyt z dala od operatora.
- W celu zmniejszenia ryzyka obrażeń ciała zawsze należy cofnąć sanie po każdym cięciu poprzecznym.
- W czasie cięcia nigdy nie kłaść dłoni na uchwyt boczny, ponieważ ostrze zbliża się do uchwytu, kiedy obniżona jest głowica silnika.

## 13. Procedury cięcia na ucios

- (1) Poluzować uchwyt boczny i podnieść dźwignię ograniczników kątowych. Następnie ustawić stół obrotowy, tak aby wskaźnik ustawił się na równi z wartością ustawioną na skali uciosu (**Rys. 25**).
- (2) Ponownie zaciśnąć rączkę boczną, aby zabezpieczyć stół obrotowy w żądanej pozycji.
- (3) Skala umożliwi odczytanie zarówno kąta cięcia, jak i nachylenia.
- (4) Nachylenie określa stosunek wysokości do podstawy trójkątnej części, która ma zostać usunięta. Wskazanie to może zostać użyte w celu ustawienia skali cięcia uciosowego zamiast kąta cięcia. Aby przeciąć przedmiot z nachyleniem 2/10, należy ustawić tę wartość na wskaźniku.

## WSKAZÓWKA

- Praktyczne zapadki stopujące znajdują się na prawo i na lewo od ustawienia centralnego 0°, przy ustawieniach o wartościach 15°, 22,5°, 30° i 45°. Prawdź, czy skala uciosu i końcówka wskaźnika są odpowiednio względem siebie wyrównane.
- Działanie piły przy złym wzajemnym położeniu skali uciosu i wskaźnika lub przy niewłaściwie zaciśniętej rączce może powodować pogorszenie precyzji cięcia.

## 14. Procedury cięcia skośnego (Rys. 26)

- (1) Zwolnić dźwignię blokującą i przesunąć ukośnie ostrze piły na lewo lub na prawo. Przechylić głowicę silnika w prawo, przesunąć kolek ustalający (A) do tyłu. Dźwignia blokująca jest wyposażona w zapadkę. Jeżeli następuje kontakt z tawą roboczą oraz korpusem urządzenia, należy przesunąć dźwignię blokującą w kierunku wskazanym strzałką, jak na **Rys. 26**, a następnie zmienić kierunek dźwigni zaciskowej.
- (2) Ustawić wymagany kąt cięcia skośnego, sprawdzając skalę kątową i wskaźnik, a następnie zamocować dźwignię zaciskową.

## OSTRZEŻENIE

Gdy przedmiot jest zabezpieczony po lewej lub po prawej stronie ostrza, na prawą lub lewą stronę ostrza będą trafiać odcinane elementy. Należy zawsze wyłączyć urządzenie i zaccakać aż do całkowitego zatrzymania ostrza przed podniesieniem rączki w górę. Jeżeli rączka jest podniesiona podczas obracania się brzeszczotu, może dojść do zakleszczenia ostrza w obrabianym elemencie, powodując niebezpieczne rozrzućenie jego fragmentów.

Przy zatrzymaniu w połowie operacji cięcia skośnego można ponownie rozpocząć cięcie dopiero po odciągnięciu głowicy silnika do pozycji początkowej. Zaczynając od połowy, bez pociągania w tył, spowodować, aby ogranicznik dolny znalazł się w wyźbieniu obrabianego przedmiotu i dotknął ostrza tnącego.

## UWAGA

W przypadku cięcia obrabianego przedmiotu o wysokości 75 mm dla lewego cięcia skośnego pod kątem 45° i 50 mm dla prawego cięcia skośnego pod kątem 45° ustawić dolną pozycję graniczną głowicy silnika w taki sposób, aby odstęp między dolną krawędzią głowicy silnika a obrabianym przedmiotem wynosił od 2 do 3 mm w niższym położeniu (patrz „11. Sprawdzanie dolnego położenia granicznego ostrza piły” na stronie 173).

## 15. Procedury cięcia złożonego

Cięcie złożone można wykonywać, stosując się do wskazań w punktach 13 i 14 powyżej. Maksymalne wymiary cięcia dla cięcia złożonego podano w tabeli „DANE TECHNICZNE”.

## UWAGA

Należy zawsze mocno przytrzymywać obrabiany przedmiot prawą lub lewą ręką, wykonując cięcie za pomocą okrągłej części piły drugą ręką. Obracanie stołu obrotowego w lewo podczas cięcia złożonego jest bardzo niebezpieczne, ponieważ ostrze piły może dotknąć ręki przytrzymującej obrabiany przedmiot. W przypadku cięcia złożonego (skośne + uciosowe) przy lewym cięciu skośnym należy obrócić podogranicznik (B) w kierunku przeciwnym do ruchu wskazówek zegara, a następnie rozpocząć cięcie.

W przypadku cięcia łączonego (kąt + ukos) lewy ukos, przesunąć prowadnicę pomocniczą (B) na zewnątrz, a następnie rozpocznij czynność cięcia.

W przypadku cięcia łączonego (kąt + ukos) prawy ukos, usuń prowadnicę pomocniczą (A), a następnie rozpocznij czynność cięcia.

## 16. Cięcie długich materiałów

Przy cięciu długich materiałów stosować pomost pomocniczy, który ma tę samą wysokość co uchwyt i podstawę do specjalnego wyposażenia dodatkowego.

Wydajność: materiał drewniany (Sz. x Wys. x Dł.)

300 mm x 45 mm x 1300 mm, lub

180 mm x 25 mm x 2000 mm

## 17. Potwierdzenie użycia imadła do form wypukłych, ogranicznika do form wypukłych (L) i (R) (akcesorium opcjonalne)

- (1) Ogranicznik do form wypukłych (L) i (R) (akcesoria opcjonalne) umożliwiają łatwiejsze cięcie form wypukłych bez pochylania ostrza. Zainstalować ograniczniki w podstawie po obu stronach jak pokazano na **Rys. 27**. Po wstawieniu zaciśnąć śruby gałkowe 6 mm dla zabezpieczenia kołków do form wypukłych.
- (2) Imadło do form wypukłych (B) można montować na lewym ograniczniku (Ogranicznik (B)) lub prawym ograniczniku (Ogranicznik (A)). Może on schodzić się z formą wypukłą a imadło może być naciskane w dół. Następnie obrócić górną gałkę, na ile jest to konieczne, aby bezpiecznie przymocować formę wypukłą w danej pozycji. Aby podnieść lub obniżyć imadło kompletne, najpierw należy poluzować śrubę imbusową.



Po ustawieniu wysokości mocno zacisnąć śrubę motylkową 6 mm, a następnie obrócić górną gałkę, na ile jest to konieczne, aby bezpiecznie przymocować formę wypukłą w danej pozycji (**Rys. 28**).

Oprzeć formę wypukłą KRAWĘDZIĄ STYKU ZE SCIANA o ogranicznik prowadnicy, a KRAWĘDZIĄ STYKU Z SUFITEM o ograniczniki do form wypukłych, jak pokazano na **Rys. 28**.

Dopasować ograniczniki do form wypukłych do rozmiaru formy wypukłej. Zamocować śrubę motylkową 6 mm w celu zabezpieczenia ograniczników do form wypukłych. Patrz informacje dotyczące kąta uciosowego w tabeli poniżej.

Za pomocą podogranicznika (A) należy odpowiednio zamocować wieniec (**Rys. 11**).

#### OSTRZEŻENIE

Należy zawsze mocno docisnąć lub zablokować przedmiot imadłem do ogranicznika; w przeciwnym wypadku forma wypukła może zostać odrzucona i spowodować obrażenia ciała.

Nie stosować cięcia skośnego. Korpus lub ostrze mogą dotknąć podogranicznika, co może spowodować obrażenia ciała.

#### UWAGA

Zawsze upewnić się, że głowica silnika nie styka się z imadłem do form wypukłych, gdy jest ono obrabiane do cięcia. Jeśli istnieje jakiekolwiek niebezpieczeństwo, że może tak się stać, należy poluzować śrubę imbusową i poruszyć imadło kompletne do położenia, w którym nie będzie stykać się z ostrzem piły.

#### 18. Sposób wycinania rowków

Rowki mogą być wycinane w obrabianym przedmiocie poprzez odpowiednie ustawienie śruby regulacji głębokości 8 mm (**Rys. 29**).

- (1) Obrócić uchwyt ogranicznika w kierunku pokazanym na **Rys. 30**.  
Obniżyc głowicę silnika, a następnie ręcznie obrócić śrubę regulacji głębokości 6 mm (gdzie głowica śruby regulacji głębokości 6 mm dotyka przegubu).

- (2) Ustawić odpowiednią głębokość cięcia, regulując odległość pomiędzy ostrzem piły a powierzchnią podstawy (**Rys. 29**).

#### WSKAZÓWKA

Podczas wycinania pojedynczego rowka na którymkolwiek z końców obrabianego przedmiotu należy usunąć niepotrzebną część za pomocą dłuta.

#### 19. Używanie worka na pył (akcesorium standardowe) (**Rys. 31**)

- (1) Podłączyć worek na pył do kanału elektronarzędzia.
- (2) Gdy worek na pył zapełni się trocinami, pył będzie wydychany z worka na pył podczas obrotów tarczy tnącej.  
Należy okresowo sprawdzać worek na pył i opróżniać go zanim zdąży się zapełnić.
- (3) Podczas cięcia ukosem i cięcia łączonego, przymocuj worek na pył pod kątem prostym do podłoża.

#### 20. Podłączanie odciągu pyłu (sprzedawany oddzielnie) (**Rys. 32**)

Nie wdychać szkodliwego pyłu powstałego podczas czynności cięcia.

Pył jest niebezpieczny dla zdrowia operatora i osób postronnych.

Korzystanie z urządzeń do doprowadzania i gromadzenia pyłu zmniejsza zagrożenia związane z obecnością pyłu. Poprzez połączenie z odciągiem pyłu poprzez adapter, złącze i adapter gromadzenia pyłu, można zebrać większość pyłu.

Połącz odciąg pyłu z adapterem.

- (1) Podłączyć w kolejności: wąż (śr. wewn. 38 mm × 3 m długości) i adapter (standardowe akcesorium odciągu pyłu), złącze (akcesorium opcjonalne) i adapter gromadzenia pyłu (akcesorium opcjonalne) z kanałem elektronarzędzia.

Podłączać należy, naciskając w kierunku wskazanym przez strzałkę. (**Rys. 32**)

Adapter gromadzenia pyłu (akcesorium opcjonalne) jest przymocowany do kanału przy pomocy pierścienia do węża. (akcesorium opcjonalne)

## WYMIANA OSTRZA

#### OSTRZEŻENIE

Aby zapobiec możliwości wypadku lub obrażeń, przed przystąpieniem do zdejmowania lub zakładania ostrza piły należy zawsze wyłączyć przycisk spustowy i odłączyć urządzenie z prądu.

#### 1. Mocowanie ostrza piły (**Rys. 33**)

- (1) Za pomocą śrubokręta z gniazdem krzyżowym poluzować śrubę 5 mm mocującą pokrywę wrzeciona i zdjąć pokrywę.

- (2) Wcisnąć blokadę wrzeciona i odkręcić śrubę 10 mm za pomocą klucza nasadowego 17 mm (akcesorium standardowe).

Ponieważ 10 mm śruba jest gwintowana w lewo, należy ją poluzować obracając ją w prawo.

#### WSKAZÓWKA

Jeśli nie jest możliwe łatwe wciśnięcie blokady wrzeciona, w celu zablokowania wrzeciona, należy przekręcić 10 mm śrubę 17 mm kluczem (akcesorium standardowe), jednocześnie naciskając na blokadę wrzeciona.

Wrzeciono ostrza jest zablokowane, gdy jego blokada jest wciśnięta.

- (3) Usunąć śrubę i podkładkę (D).
- (4) Podnieść dolną osłonę i zamocować ostrze.

#### OSTRZEŻENIE

Przy mocowaniu ostrza sprawdzić, czy wskaźnik obrotów na ostrzu i kierunek obrotu skrzyni przekładni (**Rys. 1**) są odpowiednio dopasowane.

- (5) Dokładnie wyczyścić podkładkę (B) i śrubę 10 mm, a następnie zamocować je we wrzecionie ostrza piły.
- (6) Wcisnąć blokadę wrzeciona i dokręcić 10 mm śrubę, przekręcając ją w lewo przy pomocy standardowych akcesoriów (17 mm klucza).

- (7) Obracać pokrywę wrzeciona, dopóki zaczep w pokrywie wrzeciona nie znajdzie się w położeniu wyjściowym. Następnie dokręć śrubę 6 mm.

#### UWAGA

- Wewnątrz, za przegubem zainstalowana została rynna odprowadzająca pyłu. W czasie zdejmowania lub zakładania ostrza uważać, aby nie dotknąć rynny. Mogłoby to doprowadzić do potamania lub pokruszenia zębów.

- Dokręcić śrubę 10 mm, tak aby nie poluzowała się podczas pracy.

- Przed uruchomieniem narzędzia upewnić się, że śruba 10 mm jest dobrze dokręcona.

- Należy upewnić się, że dolna osłona została zamknięta.

#### 2. Zdejmowanie ostrza piły

Zdjąć ostrze, postępując w odwrotnej kolejności do czynności opisanych w punkcie 1 powyżej.

Ostrze można łatwo zdjąć po uniesieniu pokrywy dolnej.

#### UWAGA

Nigdy nie instalować ostrz o średnicach innych niż 305 mm.

## TRANSPORTOWANIE GŁÓWNEGO KORPUSU NARZĘDZIA

Istnieje ryzyko upuszczenia zespołu uchwytu imakowego podczas transportowania. Należy zdemontować zespół lub wsunąć kawałek drewna między uchwyt imakowy, aby solidnie go unieruchomić.

Opuścić głowicę narzędzia i umieścić sworzeń blokujący (patrz strona 172 – „Zwolnienie blokady”).

Należy również wkręcić pokręto zabezpieczające suwak tak, aby zawias został umieszczony w taki sposób, aby uderzał w uchwyt (A) i zabezpieczał głowicę.

Obrócić i poluzować rękojeść boczną, ustawić stół obrotowy w skrajnym prawym położeniu i unieruchomić go poprzez obrót rękojeści do położenia nieruchomego. Dzięki temu korpus będzie jeszcze bardziej zwarty.

Podczas przenoszenia głównego korpusu narzędzia należy trzymać go w zagłębieniu obu ramion przytrzymując dwiema rękami uchwyt znajdujący się w podstawie narzędzia.

Podczas transportu przez dwie osoby, każda osoba powinna używać obu rąk do przytrzymania uchwytu do transportu, rękojeść boczną i podstawy.

## KONSERWACJA I KONTROLA

### OSTRZEŻENIE

Aby zapobiec wypadkom lub obrażeniu ciała, zawsze WYŁĄCZYĆ wyłącznik spustowy i odłączyć wtyczkę z gniazdka przed wykonaniem jakichkolwiek czynności konserwacyjnych lub kontrolnych.

W przypadku stwierdzenia jakiegokolwiek uszkodzenia urządzenia, a w szczególności osłon lub ostrza piły, należy jak najszybciej zwrócić się do osoby wykwalifikowanej.

#### 1. Sprawdzanie ostrza

Natychmiast wymienić ostrze po zauważeniu pierwszych oznak pogorszenia działania lub zniszczenia.

Zniszczone ostrze może powodować obrażenia ciała, a zużyte może powodować nieefektywne działanie i stanowić potencjalne źródło przecięcia silnika.

### UWAGA

Nigdy nie używać tępego ostrza. Gdy ostrze jest tępe, zwiększa się opór, jaki stawia ono pod naciskiem ręki wywieranym na rączkę narzędzia, co sprawia, że obsługa narzędzia staje się niebezpieczna.

#### 2. Sprawdzanie śrub mocujących

Regularnie sprawdzaj wszystkie mocujące śruby i upewnij się, że są mocno przykręcone. Jeśli któraś z nich się obluźuje, natychmiast ją przykręć. Zaniedbanie tego może spowodować poważne zagrożenie.

#### 3. Sprawdzanie szczotek węglowych (Rys. 35)

Silnik używa szczotek węglowych, które się z czasem zużywają. Ponieważ nadmiernie zużyta szczotka węglowa może spowodować kłopoty z silnikiem, wymieniaj szczotki węglowe na nowe o tych samych numerach widocznych na ilustracji kiedy się zużywają lub gdy dochodzi do „graniczy zużycia”. Dodatkowo zawsze utrzymuj szczotki węglowe w czystości i upewnij się że swobodnie się przesuwają w obsadach.

#### 4. Wymiana szczotek węglowych (Rys. 35)

Rozłóż nakrywkę szczotek używając rowkowanego śrubokręta. Szczotki węglowe mogą być wtedy bezpiecznie wyjęte.

#### 5. Konserwacja silnika

Wirnik silnika jest sercem narzędzia. Zadbaj, by wirnik nie został uszkodzony i nie zawilgotniał lub pokrył się olejem.

#### 6. Wymiana przewodu zasilającego

Jeżeli uszkodzony jest przewód zasilający narzędzie, należy go zwrócić do centrum serwisowego autoryzowanego przez firmę HiKOKI w celu wymiany.

#### 7. Sprawdzenie właściwego działania osłony dolnej

Przed każdym użyciem narzędzia sprawdzić osłonę dolną (patrz Rys. 6), aby upewnić się, czy jest w dobrym stanie i gładko się przesuwa.

Nigdy nie używać narzędzia, jeżeli dolny ogranicznik nie działa poprawnie i nie jest w dobrym stanie technicznym.

#### 8. Przechowywanie

Po zakończeniu obsługi narzędzia wykonać poniższe czynności:

- (1) Ustawić wyłącznik spustowy w pozycji OFF (WYŁ)
  - (2) Wyjąć wtyczkę sieciową z gniazdka
- Gdy narzędzie nie jest używane, przechowywać je w suchym miejscu poza zasięgiem dzieci.

#### 9. Wymiana osłony

Po dłuższym okresie użytkowania szczelina ostrza w osłonie może ulec powiększeniu i wymaga wymiany. W takim przypadku należy zawsze wymienić osłonę na nową (Rys. 32). Po dokonaniu wymiany należy wyciąć szczelinę - patrz „PRZED ROZPÓCZĘCIEM CIĘCIA 1. Wycinanie szczeliny w osłonie” na stronie 173.

#### 10. Smarowanie

Smarować poniższe przesuwne powierzchnie raz w miesiącu, aby utrzymać elektronarzędzie w dobrym stanie przez długi czas.

Zalecane jest stosowanie oleju maszynowego.

Punkty wprowadzania oleju:

- \* Obrotowa część przegubu
- \* Element obrotowy uchwytu (A)
- \* Część obrotowa imadła

#### 11. Czyszczenie

W regularnych odstępach czasu należy usuwać wióry oraz inne odpady, jakie mogły zgromadzić się na powierzchni narzędzia, za pomocą ściereczki nawilżonej wodą z mydłem. Aby uniknąć uszkodzenia silnika, należy chronić go przed kontaktem z olejem lub wodą.

Jeżeli linia lasera stanie się niewidoczna z powodu przylegania trocin itp. do okienka elementu emitującego światło na znaczniku laserowym, należy wytrzeć i wyczyścić okienko suchą szmatką lub miękką szmatką zwilżoną wodą z mydłem itp.

Oczyścić narzędzie, kanał i osłonę dolną poprzez przedmuchiwanie tych elementów suchym powietrzem z pistoletu pneumatycznego lub innego narzędzia.

(Rys. 36)

## WYBÓR AKCESORIÓW

Lista akcesoriów dla tej maszyny została zamieszczona na stronie 278.

### UWAGA

Naprawy, modyfikacji i kontroli Narzędzi Elektrycznych HiKOKI może dokonywać tylko Autoryzowane Centrum Obsługi HiKOKI.

Ta lista części będzie przydatna, jeśli zostanie wręczona. Autoryzowanemu Centrum Obsługi HiKOKI, gdy zanieśmy narzędzie do naprawy lub przeglądu.

Podczas użytkowania i konserwacji narzędzi elektrycznych muszą być przestrzegane przepisy i standardy bezpieczeństwa.

---

## GWARANCJA

Gwarancja na elektronarzędzia firmy HiKOKI jest udzielana z uwzględnieniem praw statutowych/przepisów krajowych. Gwarancja nie obejmuje wad i uszkodzeń powstałych w wyniku niewłaściwego lub niezgodnego z przeznaczeniem użytkowania, bądź wynikających z normalnego zużycia. W wypadku reklamacji należy dostarczyć kompletne elektronarzędzie do centrum serwisowego autoryzowanego przez firmę HiKOKI wraz z KARTĄ GWARANCYJNĄ znajdującą się na końcu instrukcji obsługi.

---



---

## WSKAZÓWKA

W związku z prowadzonym przez firmę HiKOKI programem badań i rozwoju, niniejsze specyfikacje techniczne mogą ulec zmianie bez wcześniejszego zawiadomienia.

---



---



---

## Informacje dotyczące poziomu hałasu i wibracji

Zmierzone wartości zostały określone zgodnie z EN62841 i zadeklarowane zgodnie z ISO 4871.

Zmierzony poziom dźwięku A: 105 dB (A)

Zmierzony poziom ciśnienia akustycznego A: 92 dB (A)

Niepewność K: 3 dB (A).

Należy nosić słuchawki ochronne.

---



---

Zadeklarowana wartość emisji hałasu została zmierzona zgodnie ze standardową metodą testową i może być wykorzystywana do porównywania elektronarzędzi; Może być także wykorzystywana do wstępnej oceny ekspozycji.

### OSTRZEŻENIE

- W zależności od sposobu wykorzystywania elektronarzędzia, a w szczególności w zależności od typu obrabianego przedmiotu, emisja hałasu podczas rzeczywistej pracy elektronarzędzia może różnić się od zadeklarowanych wartości.
- Należy określić środki bezpieczeństwa dla ochrony operatora zgodnie z szacowaną wartością ekspozycji w zależności od rzeczywistych warunków użytkowania (uwzględniając wszystkie etapy cyklu roboczego, takie jak przerwy w pracy urządzenia oraz praca na biegu jałowym w stanie gotowości).

---

## Informacja dotycząca systemu napięcia używanego dla elektronarzędzi o napięciu znamionowym 230 V~

Włączanie i wyłączanie urządzeń elektrycznych może powodować skoki napięcia.

Działanie tego elektronarzędzia w niesprzyjających warunkach napięcia może mieć negatywny wpływ na działanie innych urządzeń elektrycznych.

Przy impedancji źródła zasilania równej lub niższej od 0,29 Ohm istnieje niewielkie prawdopodobieństwo wystąpienia zjawisk negatywnych.

Maksymalna dopuszczalna impedancja źródła zasilania nie zostanie przekroczona, gdy gałąź gniazda sieciowego jest zasilana ze skrzynki złączeniowej o pojemności 25 amperów lub wyższej.

W przypadku awarii zasilania lub wyciągnięcia wtyczki z gniazda niezwłocznie WYŁĄCZYĆ urządzenie. Zapobiegnie to niekontrolowanemu uruchomieniu po włączeniu zasilania.

---

## A SZERSZÁMGÉPPEL KAPCSOLATOS ÁLTALÁNOS BIZTONSÁGI FIGYELMEZTETÉSEK

### ⚠ FIGYELEM

Olvasson el minden biztonsági figyelmeztetést, útmutatást, illusztrációt és műszaki adatot, amelyeket a szerszámgéphez kapott.

Az alább felsorolt utasítások be nem tartása áramütést, tüzet és/vagy súlyos sérülést eredményezhet.

A figyelmeztetéseket és utasításokat tartalmazó útmutatót őrizze meg, hogy a jövőben is a rendelkezésére álljon.

A figyelmeztetéseken használt „szerszámgép” kifejezés a hálózatról működő (vezetékes) vagy akkumulátorról működő (vezeték nélküli) szerszámgépre vonatkozik.

#### 1) Munkaterület biztonsága

- A munkaterület mindig legyen tiszta és jól megvilágított.**  
*A zsúfolt vagy sötét területek vonzzák a baleseteket.*
- Ne használja a szerszámgépeket robbanásveszélyes légkörben, például gyúlékony folyadékok, gázok vagy por jelenlétében.**  
*A szerszámgépek szikrákat keltenek, amelyek meggyújthatják a port vagy gőzöket.*
- Ne engedje közel a gyermekeket és kívülállókat a szerszámgéphez annak használata közben.**  
*Elveszitheti az irányítását a gép felett, ha valaki eltereli a figyelmét.*

#### 2) Érintésvédelem

- A szerszámgép dugaszainak az aljzatnak megfelelőnek kell lenniük. Soha, semmilyen módon ne alakítsa át a dugaszt. Ne használjon átalakító dugaszt földelt szerszámgépekhez.**  
*Az eredeti dugaszok és a megfelelő aljzatok használata csökkenti az áramütés kockázatát.*
- Kerülje a test érintkezését a földelt felületekkel, mint például csövekkel, radiátorokkal, tűzhelyekkel és hűtőszekrényekkel.**  
*Az áramütés kockázata nagyobb, ha a teste földelve van.*
- Ne tegye ki a szerszámgépeket esőnek vagy nedves körülményeknek.**  
*A szerszámgépbe kerülő víz növeli az áramütés kockázatát.*
- Ne rongálja meg a vezetéket. Soha ne használja a vezetéket a szerszámgép szállításához, húzásához vagy az aljzattól való kihúzásához. Tartsa távol a vezetéket hőtől, olajtól, éles szegélyektől vagy mozgó alkatrészekről.**  
*A sérült vagy összekuszálódott vezetékek növelik az áramütés kockázatát.*
- A szerszámgép szabadban történő üzemeltetése esetén használjon szabadtéri használatra alkalmas hosszabbító kábelt.**  
*A szabadtéri használatra alkalmas kábel használata csökkenti az áramütés kockázatát.*
- Ha elkerülhetetlen a szerszámgép nyirkos helyen történő használata, használjon FI relével (érintésvédelmi relével) védett táplálást.**  
*A FI relé használata csökkenti az áramütés kockázatát.*

#### 3) Személyi biztonság

- A szerszámgép használata közben maradjon mindig figyelmes, arra figyeljen, amit csinál, és használja a józanész elvét.**  
*Ne használja a szerszámgépet fáradtan, kábítószert, alkoholt vagy gyógyszer hatása alatt. A szerszámgépek üzemeltetése közben egy pillanatnyi figyelmetlenség is súlyos személyi sérülést eredményezhet.*
- Használjon személyi védőeszközöket. Mindig viseljen védőszemüveget.**  
*A munkavédelmi eszközök, mint a porvédő maszk, csúszásgátló biztonsági cipő, védő sisak vagy fülvédő használata a fennálló körülmények esetén csökkenti a személyi sérülés veszélyét.*
- Ne hagyja, hogy a gép véletlenül elinduljon. Győződjön meg arról, hogy a kapcsoló a kikapcsolt állásban van, mielőtt a szerszámgépet csatlakoztatja az áramforráshoz és/vagy behelyezi az akkumulátort, illetve amikor felveszi vagy szállítja a szerszámot.**  
*A szerszámgépek szállítása úgy, hogy az ujjá a kapcsolón van, valamint a bekapcsolt szerszámgépek áram alá helyezése vonzza a baleseteket.*
- Távolítson el minden állítókulcsot vagy csavarkulcsot, mielőtt bekapcsolja a szerszámgépet.**  
*A szerszámgép forgó részéhez csatlakoztatva hagyott csavarkulcs vagy kulcs személyi sérülést eredményezhet.*
- A gép használatakor ne nyújtózzon túl messzire. Mindig álljon stabilan, és őrizze meg egyensúlyát.**  
*Ez lehetővé teszi, hogy a szerszámgépet váratlan helyzetekben is jobban irányítsa.*
- Öltözzön megfelelően. Ne viseljen laza ruházatot vagy ékszert. Tartsa távol haját és ruházatát a mozgó alkatrészekről.**  
*A laza ruházat, ékszer vagy hosszú haj beakadhat a mozgó részekbe.*
- Ha a porszívó és gyűjtő berendezések csatlakoztatásához külön eszközöket kapott, gondoskodjon ezek megfelelő csatlakoztatásáról és használatáról.**  
*A porgyűjtő használata csökkentheti a porhoz kapcsolódó veszélyeket.*
- Ne hagyja, hogy a gépek gyakori használatából eredő megszokás önleégültte tegye, és ez a gép biztonsági alapelveinek figyelmen kívül hagyására készítse.**  
*Egy gondatlan cselekedet a másodperc töredéke alatt súlyos sérülést okozhat.*

#### 4) A szerszámgép használata és ápolása

- Ne erőltesse a szerszámgépet. Használjon az alkalmazásához megfelelő szerszámgépet.**  
*A megfelelő szerszámgép jobban és biztonságosabban végzi el a feladatot azon a sebességen, amelyre azt tervezték.*
- Ne használja a szerszámgépet, ha a kapcsoló nem kapcsolja azt be és ki.**  
*Az a szerszámgép, amely a kapcsolóval nem vezérelhető, veszélyes, és meg kell javítani.*
- Húzza ki a dugaszt az áramforrásból és/vagy, ha eltávolítható, vegye ki az akkumulátort a szerszámgépéből, mielőtt bármilyen beállítást végez, tartozékokat cserél vagy tárolja a szerszámgépeket.**  
*Ezen megelőző biztonsági intézkedések csökkentik a szerszámgép véletlen beindulásának kockázatát.*

- d) A használaton kívüli szerszámgepeket tárolja úgy, hogy gyermekek ne férhessenek hozzá, és ne engedje meg, hogy a szerszámgépet a gépet vagy ezeket az utasításokat nem ismerő személyek használják.  
Képzetlen felhasználók kezében a szerszámgépek veszélyesek.
- e) A szerszámgépek és tartozékaik karbantartása. Ellenőrizze, hogy a mozgó alkatrészek a szerszámgépen nincsenek-e ellállítódva, vagy beszorulva, nincsenek-e törött alkatrészek, vagy van-e más körülmény, ami befolyásolhatja a szerszámgép működését. Ha a szerszámgép sérült, használat előtt javíttassa meg.  
Sok balesetet a rosszul karbantartott szerszámgépek okoznak.
- f) A vágószerszámokat tartsa élesen és tisztán. Az éles vágóélékkel rendelkező, megfelelően karbantartott vágószerszámok elakadásának lehetősége kevésbé valószínű, és azok könnyebben kezelhetők.
- g) A szerszámgép tartozékait és betétkéseit stb. használja a jelen útmutatónak megfelelően, figyelembe véve a munkakörülményeket és a végzendő munkát.  
A szerszámgép nem rendeltetésszerű használata veszélyes helyzetet eredményezhet.
- h) Tartsa a fogantyúkat és a markolatok felületeit szárazon, valamint olaj- és zsírintésen. A csúszós fogantyúk és markolati felületek nem teszik lehetővé a szerszám biztonságos kezelését és váratlan helyzetekben történő irányítást.
- 5) Szervíz
- a) A szerszámgépet képesítéssel rendelkező szerelővel javíttassa meg, csak azonos cserealkatrészek használatával.  
Ez biztosítja, hogy a szerszámgép biztonságos maradjon.
- VIGYÁZAT**  
A gyermekeket és beteg személyeket tartsa távol. A használaton kívül lévő szerszámokat olyan módon tárolja, hogy gyermekek és beteg személyek ne férhessenek hozzá.
- BIZTONSÁGI UTASÍTÁSOK A GÉRVÁGÓ FÜRÉSZHEZ**
- a) A gérvágó fűrészek fából vagy fából készült termékek vágására szolgálnak, nem használhatók csiszoló vágókörongokkal vastartalmú anyagok, például rudak, csapszegyek stb. vágására.  
A csiszolópor elakadást okoz az olyan mozgó alkatrészeknél, mint az alsó védőelem. A csiszolóvágásból származó szikrák megégetik az alsó védőelemet, a rovatkolt betétet és más műanyag részeket.
- b) Használjon bilincseket a munkadarab rögzítéséhez, amikor csak lehet. Ha kézzel tartja a munkadarabot, mindig tartsa a kezét legalább 100 mm távolságra a fűrészpengétől mindkét oldalán. Ne használja ezt a fűrész olyan darabok vágására, amelyek túl kicsik a beszorításhoz, vagy a kézzel történő tartáshoz.  
Ha a kezét túl közel van a fűrészpengéhez, megnő a penge által okozott sérülés veszélye.
- c) A munkadarabnak fixnek kell lennie és be kell szorítani, vagy a vezetőléchez és asztalhoz kell nyomni. Ne tolja a munkadarabot a pengéhez vagy vágjon „szabad kézzel” semmilyen módon.  
A nem beszorított vagy mozgó munkadarabok nagy sebességénél elrepülhetnek, sérülést okozva.
- d) Tolja a fűrészát a munkadarabon. Ne húzza a fűrészát munkadarabon. A vágáshoz emelje fel a fűrészfejet és húzza ki azt a munkadarab fölött vágás nélkül, indítsa el a motort, nyomja le a fűrészfejet és tolja a fűrészát át a munkadarabon.  
A húzómozdulattal történő vágás során a fűrészpenge valószínűleg a munkadarab tetejére kerülhet, és erősen megdobhatja a penge szerelvényét a kezelő felé.
- e) Soha ne tegye keresztbe a kezét a vágás kívánt vonalán se a fűrészpenge előtt, se mögötte.  
A munkadarab „keresztfogással” tartása, vagyis a munkadarab bal kézzel tartása a fűrészpenge jobb oldalán és fordítva, nagyon veszélyes.
- f) Ne nyúljon a vezetőlécz mögé, ha a fűrészpenge mindkét oldalán 100 mm-nél közelebb kerül a keze, a fahulladék eltávolításához, vagy bármilyen más okból, amíg a penge forog.  
A forgó fűrészpenge közelsége a kezéhez esetleg nem nyilvánvaló és súlyosan megsérülhet.
- g) Vágás előtt ellenőrizze a munkadarabot. Ha a munkadarab görbe vagy megvetemedett, szorítsa be a külső görbe felével a vezetőlécz felé. Mindig győződjön meg róla, hogy ne legyen hézag a munkadarab, a vezetőcsín és az asztal között a vágás vonala mentén.  
A görbe vagy megvetemedett munkadarabok megszarorodhatnak vagy elmozdulhatnak, és a vágás során a forgó fűrészpengéhez tapadhatnak. A munkadarabban nem lehetnek szegek vagy más idegen tárgyak.
- h) Ne használja a fűrészát, amíg az asztalról nem távolított el minden szerszámot, fahulladékot, stb. a munkadarabon kívül.  
Az apró törmelék vagy nem beszorított fadarabok vagy más tárgyak, amelyek a forgó pengéhez érnek nagy sebességgel elrepülhetnek.
- i) Egyszerre csak egy munkadarabot vágjon.  
Több egymásra rakott munkadarabot nem lehet megfelelően rögzíteni vagy lezorítani, és vágás közben a pengéhez tapadhatnak vagy elmozdulhatnak.
- j) Használat előtt győződjön meg róla, hogy a gérvágó fűrészát szilárd, vízszintes munkafelületen helyezte el.  
A vízszintes és szilárd munkafelület csökkenti a gérvágó fűrész instabilitá válásának esélyét.
- k) Tervezze meg munkáját. A ferdevágás és gérvágás szögének beállításakor, minden alkalommal győződjön meg arról, hogy az állítható vezetőlécz helyesen van beállítva a munkadarab alátámasztásához és nem zavarja a pengét vagy a védőrendszert.  
A szerszám „BE” kapcsolása nélkül és munkadarab nélkül az asztalon, mozgassa a fűrészpengét végig egy teljes szimulált vágáson annak biztosítása érdekében, hogy a vezetőléczet se zavarni, se átvágni nem fogja.
- l) Megfelelő alátámasztást kell biztosítani, például asztal bővítményekkel, fűrészbakokkal, stb. az asztal lapjánál hosszabb munkadarabok esetén.  
A gérvágó fűrész asztallapjánál hosszabb vagy szélesebb munkadarabok megfelelő alátámasztás hiányában felborulhatnak. Amennyiben a levágott darab vagy a munkadarab felborul, megemelheti az alsó védőelemet vagy a forgó penge megdobjhatja.
- m) Ne használjon másik személyt az asztal bővítménye vagy kiegészítő alátámasztás helyett.  
A munkadarab nem elég stabil alátámasztása a penge megszorulását vagy a munkadarab vágás közbeni elmozdulását okozhatja, behúzza Önt és segítőjét a fűrészpengébe.
- n) A levágott darabot semmilyen módon nem szabad a forgó fűrészpenge irányába beakasztani vagy nyomni.

# Magyar

Zárt helyen, vagyis hosszirányú megállítók használata esetén a levágott darab beszorulhat a pengéhez és nagy erővel kirepülhet.

- o) Mindig használjon rögzítő bilincset vagy alkatrészt amely a kerek anyagok, például rudak vagy csövek megfelelő alátámasztására szolgál.**

*A rudak vágás közben könnyen elfordulhatnak, a penge „harapását” és a munkadarab kézzel a pengéhez húzását okozva.*

- p) Hagyja, hogy a penge maximális sebességre gyorsuljon, mielőtt elérné a munkadarabot.**

*Ez csökkenti a munkadarab kirepülésének kockázatát.*

- q) Ha a munkadarab vagy a penge elakad, kapcsolja ki a gérvágó fűrészt. Várja meg, míg minden mozgó alkatrész megáll, majd húzza ki a dugót a hálózati aljzatból és/vagy vegye ki az akkumulátort. Ezt követően szabadítsa ki az elakadt anyagot.**

*A fűrészelés folytatása az elakadt munkadarabbal az irányítás elvesztését vagy a gérvágó fűrészt károsodását okozhatja.*

- r) A vágás befejezése után engedje fel a kapcsolót, tartsa a fűrészfjet lefelé, és várja meg, amíg a penge leáll, mielőtt eltávolítaná a munkadarabot.**

*A kifutó penge közelébe nyúlni veszélyes.*

- s) Tartsa erősen a kart a nem teljes vágás végzésekor vagy a kapcsoló felengedésekor azelőtt, hogy a fűrészfjet teljesen lent lenne.**







*A fűrészfékezési művelete miatt a fűrészfjet hirtelen lefelé történő elmozdulását okozhatja, ami sérüléshez vezethet.*

## ÖVINTÉZKEDÉSEK GÉRVÁGÓ FŰRÉSZ HASZNÁLATA ESETÉN

1. Tartsa a padlóterületet a gép körül vízszintesen. Jól karbantartsa és laza anyagoktól, pl. forgácstól és faragványoktól mentesen.
2. Gondoskodjon megfelelő általános vagy helyi világításról.
3. Ne használjon az alkalmazásokhoz más szeszámgepeket, mint amelyek a kezelési utasításokban megadásra kerültek.
4. A javítást csak felhatalmazott szervizélesítő végzeheti. A gyártó nem felelős az illetéktelen személyek által végzett javítás, valamint a szerszám helytelen kezelése következtében fellépő semmilyen kárért és sérülésért.
5. A szerszámgepek tervezett működési integritásának biztosításához ne távolítsa el a felszerelt fedeleket vagy csavarokat.
6. Ne érintse meg a mozgó alkatrészeket vagy tartozékokat, hacsak le nem csatlakoztatta az energiaforrást.
7. Használja a szerszámot a névtáblán előírtnál alacsonyabb bemeneti teljesítményen; különben a kidolgozás tönkremehet és a motor túlterhelése következtében csökkenhet a működési hatékonyság.
8. A műanyag alkatrészeket ne törölje le oldószerrel. Az oldószer, mint például a gázolin, a hígító, benzin, szén-tetraklorid, alkohol károsíthatja és megrepesztheti a műanyag alkatrészeket. Ne törölje azokat ilyen oldószerrel. A műanyag alkatrészeket szappanos vízzel enyhén benedvesített puha törülőhával tisztítsa meg.
9. Csak eredeti HiKOKI cserealkatrészeket használjon.
10. Ezt a szerszámot csak a szénkéfék cseréjéhez szabad szétszedni.
11. Az ebben a kezelési utasításban levő perspektivikus bontott összeállítási rajzot csak felhatalmazott szervizélesítő végzeheti használni.
12. Soha ne vágjon vasfémeket vagy fázatot.

13. Megfelelő általános vagy helyi világítás áll rendelkezésre. A készlet és a megmunkált munkadarabok a kezelő normál munkahelyzetének közelében találhatók.
14. Szükség esetén viseljen megfelelő védőfelszerelést, ezek a követelményeket foglaltatják magukba: Hallásvédelem az indukált hallásvesztés kockázatának csökkentésére. Szemvédelem a szem sérülési kockázatának csökkentésére. Légzésvédelem a káros por belélegzési kockázatának csökkentésére. Kesztyű a fűrészlapon és a nyersanyag kezeléséhez (ahol megvalósítható, a fűrészlapon tartóban kell vinni).
15. A kezelő legyen megfelelően kiképezve a gép felhasználására, beállítására és üzemeltetésére.
16. Tartózkodjon bármilyen apríték vagy a munkadarab egyéb részeinek eltávolításától a munkaterületről, miatt a gép jár, és a fűrészfjet nem a nyugalmi helyzetben van.
17. Soha ne használja a gérvágó fűrészt nyitott helyzetben rögzített alsó védőburkolattal.
18. Bizonyosodjon meg róla, hogy az alsó védőburkolat simán mozog.
19. Ne használja a fűrészt anélkül, hogy a védőburkolatok a helyükön lennének, jó üzemlépés állapotban és megfelelően karbantartva.
20. Használjon megfelelően megélezett fűrészlapon. Tartsa be a fűrészlapon jelölt maximális sebességet.
21. Ne használjon sérült vagy deformálódott fűrészlapon.
22. Ne használjon gyorsacélból készített fűrészlapon.
23. Csak a HiKOKI által javasolt fűrészlapon használjon. A fűrészlapon használata megfelel az EN847-1 szabványnak.
24. A fűrészlapon külső átmérője 290 mm-től 305 mm-ig terjedhet.
25. Válasszon a vágandó anyaghoz megfelelő fűrészlapon.
26. Soha ne üzemeltesse a gérvágó fűrészt felfelé vagy oldalra fordított fűrészlappal.
27. Bizonyosodjon meg róla, hogy a munkadarab idegen anyagoktól, mint például szegektől mentes.
28. Ha elkopott, cserélje ki az asztalbetétet.
29. Alumínium, fa vagy hasonló anyagok vágásán kívül ne használja másra a fűrészt.
30. Ne használja a fűrészt más anyagok vágására, mint amelyeket a gyártó javasolt.
31. Lapcserezési eljárás, beleértve az újra behelyezési módszert és a figyelmeztetést, hogy ezt helyesen kell végezni.
32. A fűrészelésekor csatlakoztassa a gérvágó fűrészt egy porgyűjtő készülékhez.
33. Réselekor vigyázzon.
34. A szerszám szállításkor vagy odébbvitelkor ne a tartót fogja. A tartó helyett fogja a markolatot.
35. Fennáll a veszélye, hogy a tartó kicsúszik az alapról. A tartó helyett fogja a fogantyút.
36. Csak akkor kezdje a vágást, miután a motor elérte a maximális fordulatszámot.
37. Azonnal kapcsolja KI a kapcsolót, ha rendellenességet észlel.
38. Kapcsolja le az áramot és várjon, amíg a fűrészlapon megáll, mielőtt szervizeli vagy beállítja a szerszámot.
39. Gérvágó vagy ferde vágás esetén a lapot nem szabad felemelni, mielőtt a forgás teljesen meg nem állt.
40. Csúsó vágási művelet során a fűrészt el kell tolni és csúsztatni a kezelőtől.
41. Vegyen figyelembe minden maradék veszélyt a vágási műveletben, mint például a szemet veszélyeztető lézersurgázt, a véletlen hozzáférést a mozgó alkatrészekhez a csúsó mechanikai alkatrészekben és így tovább.

42. Mindegyik vágás előtt győződjön meg arról, hogy a gép stabil.  
Csak olyan fűrészpengét használjon, amelynek a maximálisan megengedett sebessége magasabb, mint a gép terhelés nélküli sebessége.  
Ne cserélje ki a lézert más típusúra.
43. Ne álljon a gép elé a fűrészpengével egy vonalban.  
Mindig álljon félre a fűrészpengétől. Ez megóvjaa testét az esetleges visszarúgástól. Tartsa távol a kezeit, ujjait és karjait a forgó fűrészpengétől.  
Ne keresztezze a karjait a gép karjainak működtetése közben.
44. Ha a fűrészpenge beszorult, kapcsolja ki a gépet, tartsa meg a munkadarabot és várja meg amíg a fűrészpenge teljesen megáll. A visszarúgás megakadályozása érdekében, a munkadarabot nem lehet elmozdítani, amíg a gép teljesen meg nem áll.  
A gép újraindítása előtt szüntesse meg a fűrészpenge beszorulásának az okát.

	A sérülések kockázatának csökkentése érdekében, a használatnak el kell olvasnia a használati útmutatót.
	Mindig viseljen védőszemüveget.
	Mindig viseljen hallásvédőt.
	Csak EU-országok számára Az elektromos számszámokat ne dobja a háztartási szeméttel! Az elektromos és elektronikus berendezések hulladékaíról szóló 2012/19/EU irányelv és annak a nemzeti jogba való átültetése szerint az elhasznált elektromos számszámokat külön kell gyűjteni, és egy környezetbarát újrafeldolgozó létesítménybe kell visszavinni.
V	volt
Hz	hertz
A	amper
$n_0$	terhelés nélküli sebesség
	II. osztályú szerkezet
---/min	percenkénti fordulatszám
	váltakozó áram

## SZIMBÓLUMOK

### FIGYELEM

Az alábbiakban a géphez alkalmazott jelöléseket soroltuk fel. A gép használata előtt feltétlenül ismerkedjen meg ezekkel a jelölésekkel.

	C12RSH2: Gérvágó
--	------------------

## MŰSZAKI ADATOK

Max. vágási kapacitás Magasság x Szélesség	0°		105 mm x 312 mm	
	Ferde	Gérvágás 45°		105 mm x 220 mm
		Bal 45°		68 mm x 312 mm
		Jobb 45°		43 mm x 312 mm
		Ferde (bal) 45° + gérvágás (bal) 45°		68 mm x 220 mm
	Összetett	Ferde (bal) 45° + gérvágás (jobb) 31°		68 mm x 265 mm
		Ferde (jobb) 45° + gérvágás (jobb) 45°		43 mm x 220 mm
Ferde (jobb) 45° + gérvágás (bal) 31°		43 mm x 265 mm		
Fűrészlap méretei (Külső átmérő x Belső átmérő x Vastagság)			305 mm x 30 mm x 2,3 mm	
Maximális bevágás			2,8 mm	
Sarkillesztés vágási szög			Jobb 0° – 57°, bal 0° – 45°	
Ferde vágási szög			Jobb 0° – 45°, bal 0° – 45°	
Gérvágási szög	Ferde (bal) 0° – 45°		Gérvágás (bal) 0° – 45°, Gérvágás (jobb) 0° – 31°	
	Ferde (jobb) 0° – 45°		Gérvágás (jobb) 0° – 45°, Gérvágás (bal) 0° – 31°	
Feszültség (területek szerint)*			110 V ~   230 V ~	
Teljesítményfelvétel*			1520 W	
Terhelés nélküli fordulatszám			4000 min <sup>-1</sup>	
Gép méretei (Szélesség x Mélység x Magasság)			655 mm x 890 mm x 724 mm	
Súly (nettó)**			27 kg	
Lézeres jelölő	Maximális kimenet		Po<0,4 mW besorolású 1M lézer termék	
	(lambda)		650 nm	
	Lézerközeg		Lézerdióda	

\* Ne felejtse el ellenőrizni a típus táblán feltüntetett adatokat, mivel ezek eladási területenként változnak!

\*\* A 01/2014 EPTA-eljárás szerint

## STANDARD TARTOZÉKOK

- 305 mm-es TCT fűrészlap (szerszámmra szerelve).....1
- Porzsák.....1
- 17 mm-es dugókulcs.....1
- Satuszerelvény .....1
- Tartó .....1
- Oldalfogantyú (szerszámmra szerelve).....1
- Alsó rács (szerszámmra szerelve) .....1
- Tartó .....2
- Mellékasztal szerelvény .....2

Az standard tartozékok előzetes értesítés nélkül módosíthatók.

## ALKALMAZÁS

Különböző típusú alumínium ablakkeretek és fa vágása.

## AZ ÜZEMBEHELYEZÉS ELŐTTI TENNIVALÓK

### VIGYÁZAT

Tegyen meg minden szükséges beállítást, mielőtt a dugaszt betesz az áramforrásba.

#### 1. Áramforrás

Ügyeljen rá, hogy a készülék adattábláján feltüntetett feszültség értéke megegyezzen az alkalmazni kívánt hálózati feszültséggel.

Ne használja egyenárammal, vagy feszültségnövelő transzformátorral. Ellenkező esetben kár vagy sérülés keletkezhet.

#### 2. Hálózati kapcsolat

Ügyeljen rá, hogy a hálózati kapcsoló KI állásba legyen kapcsolva. Ha a csatlakozódugót úgy csatlakoztatja a dugaszolóaljzatba, hogy közben a hálózati kapcsoló BE állásban van, a kéziszerszám azonnal működésbe lép, ami súlyos balesetet idézhet elő.

#### 3. Hosszabbító vezeték

Ha a munkaterület az áramforrástól távol található, akkor egy megfelelő keresztmetszetű és teljesítményű hosszabbító vezetékkel kell alkalmazni.

#### 4. A szerszám működtetése előtt távolítsa el a szerszámról az összes csomagolóanyagot.

#### 5. A rögzítő csapszeg kioldása (3. Ábra)

Amikor a szerszámgépet előkészítették szállításra, a fő részeit egy rögzítőcsapszeg biztosítja. Mozgassa enyhén a fogantyút, hogy a rögzítőcsapszeg kiengedhető legyen.

Szállítás során rögzítse a rögzítőcsapot a hajtómű házába.

#### 6. Csatlakoztassa hozzá a porzsákokat a fő egységhez (1. Ábra)

#### 7. Felszerelés (4. Ábra)

Győződjön meg róla, hogy a gép mindig rögzítve legyen a munkapadhoz.

Csatlakoztassa a szerszámgépet egy sík, vízszintes munkapadhoz.

Válasszon 8 mm-es átmérőjű, a munkapad vastagságához alkalmas csavarokat.

A csavar hosszának legalább 40 mm plusz a munkapad vastagságának kell lennie.

Például, egy 25 mm vastag munkapadhoz használjon 8 mm x 65 mm-es csavarokat.

#### 8. Alaplemez tartó beállítása (5. Ábra)

Lazítsa meg a 6 mm-es csavart a 10 mm-es dugókulccsal. Állítsa be az alaplemez tartót, amíg annak alsó felülete érinti a pad vagy a padló felületét.

Beállítás után szorosan húzza meg a 6 mm-es csavart.

#### 9. Ellenőrizze, hogy az alsó védőburkolat simán működik-e

### VIGYÁZAT

○ Ez a gérvágó fűrész biztonsági eszközként fel van szerelve egy fűrészfej rögzítővel.

○ A fűrészfej lesüllyesztéséhez a vágáshoz a rögzítőt a rögzítőkar (A) hüvelykujjal történő megnyomásával ki kell oldani.

(1) Amikor lenyomja a kart, mialatt nyomva tartja a rögzítőkart (A), ellenőrizze, hogy az alsó védőburkolat simán forog-e (6. Ábra).

(2) A következőben ellenőrizze, hogy az alsó védőburkolat visszatér-e az eredeti helyzetbe, amikor a kart felemeli.

#### 10. Ferde szögben

A szerszámgép gyárból való leszállítása előtt, 0°-os, merőleges, bal- és jobb oldali 45°-os szögű vágás van beállítva a 8 mm-es beállító-csavarral, a 8 mm-es (A) és a 8 mm-es (B) csavarral.

A beállítás megváltoztatásához változtassa meg a 8 mm-es beállító-csavart, a 8 mm-es (A) vagy a 8 mm-es (B) csavar magasságát az elforgatásukkal.

Ha jobb oldali 45°-ra változtatja a szöget, húzza meg a beállítószeg (A) a **7-b ábrán** látható irányban, és tolja el a motor fejét jobbra.

Ha 0°-ra módosítja a motor fejét, mindig tolja vissza a beállító szeg (A) a **7-b ábrán** látható kezdeti helyzetébe.

#### 11. A fűrészlap alsó határhelyzetének ellenőrzése

Ellenőrizze, hogy a fűrészlap lesüllyeszthető-e 9-10 mm-re az asztalbetét alá.

Amikor újjal cserél ki egy fűrészlapot, az alsó határhelyzetet úgy állítsa be, hogy a fűrészlap ne vágjon bele a forgóasztalba, különben teljes vágás nem hajtható végre.

A fűrészlap alsó határhelyzetének beállításához kövesse az alábbi jelzett eljárást (1). (8. Ábra).

Továbbá, amikor megváltoztatja egy 8 mm-es mélységállító csavar helyzetét, amely a fűrészlap alsó határhelyzet megállítójaként szolgál.

(1) Fordítsa el a 8 mm-es mélységállító csavart, változtassa meg a magasságát, ahol a csavarfej és a csuklós felfüggesztés érintkezik, és állítsa be a fűrészlap alsó határhelyzetét.

### MEGJEGYZÉS

Győződjön meg arról, hogy a fűrészlap úgy került beállításra, hogy ne vágjon bele a forgóasztalba.

## A VÁGÁS ELŐTT

#### 1. Horony vágása a védőlapra

Az (A) tartónak van egy védőlapja (lásd 10. Ábra), amelybe egy hornyot kell vágni. Lazítsa meg a 6 mm-es gombos csavart a védőlap enyhe visszahúzásához.

Miután elhelyezett egy alkalmas fadarabot, hogy ráüljön a határolóvasra és az aszal felületére, rögzítse azt a satuszerelvénnyel. Csúsztassa a motor fejét hátrafelé a végéhez. Ezután húzza meg a rögzítő csavart. Miután a kapcsoló bekapcsolásra került és a fűrészlap elérte a maximális fordulatszámot, lassan süllyessze le a fogantyút a horony bevágásához a védőlapba. (Lásd 21. Ábra)

### VIGYÁZAT

Ne vágja a hornyot túl gyorsan; ellenkező esetben a védőlap megsérülhet.

Ne használja az oldalvágást hornyolási feladatokhoz.



## VÁGÁSI ELJÁRÁSOK

### FIGYELEM

- A személyi sérülés elkerüléséhez soha ne vegyen el vagy tegyen munkadarabot az asztalról/asztalra, mialatt a szerszám működik.
- Soha ne tegye a végtagjait a figyelmeztető jel melletti vonalon belülre, amikor a szerszám működik (lásd **9. Ábra**). Ez veszélyes körülményeket okozhat.

### VIGYÁZAT

- Veszélyes eltávolítani vagy betenni a munkadarabot, mialatt a fűrészlap forog.
- Fűrészlelőskor tisztítsa le a forgácsot a forgatóasztalról.
- Ha túl sok forgács gyűlik össze, a fűrészlap kibukkan a vágónyagból. Soha ne tegye a kezét vagy bármilyen más tárgyat a kibukkant lap közelébe.

#### 1. Kapcsoló működése

A szerszám nem indul el, csak ha a zárkioldó gombot a kapcsoló visszahúzásában közben megnyomja.

A zárkioldó gombot a bal oldalról történő lenyomással aktiválhatja.

A kapcsoló bekapcsolását követően a fűrészlap továbbra is működik, amíg az indítókapcsolót lenyomva tartja, a zárkioldó gomb felengedése esetén is.

A kapcsoló felengedésekor a zárkioldó gomb automatikusan kikapcsol a véletlen motorindítás elkerülése érdekében.

### FIGYELMEZTETÉS

Lenyomott helyzetben soha nem zárja le a zárkioldó gombot.

A kapcsoló visszahúzásában ebben az esetben a szerszám hirtelen elindulását okozza, ami sérülést eredményezhet.

A szerszám felügyelet nélküli működésének elkerülése érdekében helyezzen el egy lakatot az indítókapcsolón.

#### 2. A satuszerelvény használata (standard tartozék) (12. Ábra)

- (1) A fogószerszám a bal oldali rácsra {rács (B)} vagy a jobb oldali rácsra {rács (A)} egyaránt felszerelhető.
- (2) A csavartartó felemelhető vagy leengedhető, a munkadarab magasságának megfelelően.
- (3) Fordítsa el a felső gombot és biztonságosan rögzítse a munkadarabot a helyén.

### FIGYELEM

Mindig szilárdan rögzítse le vagy fogja satuba a munkadarabot a vezetőléchez; ellenkező esetben a munkadarab leugorhat az asztalról és testi sérülést okozhat.

### VIGYÁZAT

Mindig győződjön meg róla, hogy a motorfej nem érintkezik a satuszerelvénnyel, amikor lesüllyeszti a vágáshoz. Ha fennáll ennek a veszélye, akkor mozgassa a satuszerelvényt olyan helyre, ahol nem érintkezik a fűrészpengével.

#### 3. Az asztalbetét pozíciózása (13. Ábra).

Az asztalbetétek a forgóasztalra vannak felszerelve. A szerszámnak a gyárból való kiszállításakor az asztalbetétek úgy vannak rögzítve, hogy a fűrészlap ne érintse azokat. A munkadarab alsó felületének sorjája szerfelett csökken, ha az asztalbetét úgy van rögzítve, hogy az asztalbetét oldalsó felülete és a fűrészlap közötti rés minimális legyen. A szerszám használata előtt szüntesse meg ezt a részt a következő eljárás szerint.

- (1) Derékszögű vágás  
Lazítsa meg a három 5 mm-es gépcsavart, azután rögzítse a baloldali asztalbetétet, és ideiglenesen húzza meg az 5 mm-es gépcsavarokat mindkét végén. Ezután rögzítsen egy munkadarabot (körülbelül 200 mm széles) a satuszerelvénnyel, és vágja le azt. Miután vonalba hozta a vágási felületet az asztalbetét szélével, szorosan húzza meg az 5 mm-es gépcsavarokat mindkét végén. Távolítsa el a munkadarabot és szorosan húzza meg az 5 mm-es középső gépcsavart. Ugyanezen a módon állítsa be a jobboldali asztalbetétet.

- (2) Bal és jobb ferde szögű vágás

Az asztalbetétet a derékszögű vágásával megegyező eljárású módon állítsa be.

### VIGYÁZAT

Az asztalbetét derékszögű vágáshoz való beállítása után az asztalbetét némileg levágásra kerül, ha azt ferde szögű vágásra használja.

Ha ferde vágási műveletre van szükség, az asztalbetétet állítsa be ferde szögű vágáshoz.

#### 4. Alsó vezetőléc (A) használatának megerősítése (14. Ábra)

### FIGYELEM

Merőleges vágáskor, lazítsa meg a 6 mm-es szárnyas csavart, majd csúsztassa az alsó rácsot (A) kifelé és vegye ki. Ellenkező esetben a főegység vagy a fűrészpenge az alsó ráccsal (A) érintkezhet, ami sérülést okozhat.

Ez a szerszámgép fel van szerelve egy (A) alsó vezetőléccel.

Közvetlen szögűvágás és bal ferde szögű vágás esetén használja az (A) alsó vezetőlécet. Ekkor az anyag stabil vágását valósíthatja meg széles hátsó felülettel.

Merőleges vágáskor, lazítsa meg a 6 mm-es szárnyas csavart, majd csúsztassa az alsó rácsot (A) kifelé és vegye ki, ahogyan a **14. ábrán** látható.

#### 5. Alsó vezetőléc (B) használatának megerősítése (14. Ábra)

### FIGYELEM

90° és 180° közötti vágáskor, lazítsa meg a 6 mm-es szárnyas csavart, majd csúsztassa az alsó rácsot (B) kifelé. Ellenkező esetben a főegység vagy a fűrészpenge az alsó ráccsal (B) érintkezhet, ami sérülést okozhat.

Ez a szerszámgép fel van szerelve egy alsó vezetőléccel (B). Közvetlen szögűvágás és jobb ferde szögű vágás esetén használja az alsó vezetőlécet (B). Ekkor az anyag stabil vágását valósíthatja meg széles hátsó felülettel. 90° és 180° közötti vágáskor, lazítsa meg a 6 mm-es szárnyas csavart, majd csúsztassa az alsó rácsot (B) kifelé, ahogyan a **14. ábrán** látható.

#### 6. A mellékasztal telepítése (15. ábra)

Például egy acél négyoszög használatával illessze össze az alap és a mellékasztalt felső felületét. Állítsa be a mellékasztal függőleges szintjét a 8 mm-es magasságállító csavar elforgatásával. A beállítást követően rögzítse a tartót a 8 mm-es csavarral az alap hátsó részéhez, és rögzítse a 6 mm-es gombsavart a mellékasztalhoz.

#### 7. Festékvonal használata (A védőlap beállítása)

- (1) Derékszögű vágás

Lazítsa meg a 6 mm-es gombos csavart és érintse hozzá a védőlap hegyét a munkadarabhoz.

Ha a munkadarabon levő festékvonalat egy vonalba állítja a védőlap hornyával, a munkadarab vágása a festékvonalon történik.

- (2) Gérvágás és összetett vágás (gérvágás »ferde vágás)  
A motorszakasz lesüllyesztésekor az alsó védőlap felemelkedik és megjelenik a fűrészlap.  
Állítsa egy vonalba a festékvonalat a fűrészlappal.

### VIGYÁZAT

Néhány elrendezésben, amikor a forgóasztalt forgatja, a védőlap kiemelkedik a vezetőléc felületéből. Lazítsa meg a 6 mm-es gombos csavart és tolja a védőlapot a visszahúzott helyzetbe. Soha ne emelje fel az alsó védőlapot, miközben a fűrészlap forog. Ha 45°-os szögben vagy nagyobb mértékben jobbra vágást végez, csúsztassa hátra a védőelemet.

A védőlap és az (A) alsó vezetőléc és a (B) alsó vezetőléc nem csak érintkezésben kerül és károsan befolyásolhatja a vágási pontosságát, hanem ez a védőlap károsodását is eredményezheti.

## 8. Lézervonal helyének beállítása

Festékvonalazás könnyen készíthető ezen a számszámon a lézeres jelölőhöz. Egy kapcsoló gyűjtja fel a lézeres jelölőt (16. Ábra).

A vágás választásától függően a lézervonal egy oldalba hozható a vágási szélesség (fűrészlap) bal oldalával vagy a jobb oldalán levő festékvonallal.

A lézervonal a fűrészlap szélességéhez van beállítva a gyári szállítás időpontjában. Állítsa be a fűrészlap és a lézervonal helyzetét a következő lépések megtételével, hogy megfeleljen a választott felhasználásnak.

- (1) Kapcsolja fel a lézeres jelölőt és készítsen egy körülbelül 5 mm mély hornyot a munkadarabon, amely körülbelül 20 mm magas és 150 mm széles. Tartsa a hornyolt munkadarabot a satuval ahogy van, és ne mozgassa azt. Hornyolási munka esetén olvassa el a „18. Hornyolvágási eljárások” pontot.
- (2) Ezután fordítsa el a beállítót és tolja el a lézervonalat. Ha az óra járásának irányába fordítja, a lézervonal jobbra tolódik, ha pedig az óra járásával ellentétes irányba fordítja, a lézervonal balra tolódik. Amikor úgy dolgozik, hogy a festékvonal egybeesik a fűrészlap bal oldalával, a lézervonalat rendezze egy vonalba a horny bal végével (17. Ábra). Amikor a fűrészlap jobb oldalával egy vonalba rendezi el, a lézervonalat a horny jobb oldalával hozza egy vonalba.
- (3) A lézervonal helyének beállítása után húzzon egy egyenes szögű festékvonalat amunkadarabra, és a festékvonalat hozza egy vonalba a lézervonallal. A festékvonal elrendezésekor kis lépésenként csúsztassa a munkadarabot és a satuval rögzítse abban a helyzetben, ahol a lézervonal fedésbe kerül a festékvonallal. Dolgozzon ismét a hornyoláson, és ellenőrizze a lézervonal helyzetét. Ha meg akarja változtatni a lézervonal helyzetét, tegye meg újra a beállításokat az (1) - (3) lépéseket követve.

## FIGYELEM

- Mielőtt a táp dugaszát bedugja az aljzatba, győződjön meg róla, hogy a fő váz és a lézeres jelölő kikapcsolt állapotban van.
- Gyakorolja a legnagyobb elővigyázatot az indítókapcsoló kezelésekor a lézervonal helyzetének beállításához, mivel a tápdugasz a működés során be van dugva az aljzatba. Ha az indítókapcsolót véletlenül meghúzza, a fűrészlap foroghat és váratlan baleseteket eredményezhet.
- Ne távolítsa el a lézeres jelölőt más célokra történő felhasználáshoz.

## VIGYÁZAT (18. Ábra)

- Lézersugárzás - Ne nézzen a sugárba.
- Lézersugárzás a munkaasztalon. Ne nézzen a sugárba. Ha a szem közvetlenül ki van téve a lézersugárnak, akkor megsérülhet.
- Ne szerelje szét.
- Ne üsse meg erősen a lézeres jelölőt (a szerszám fő végét); ellenkező esetben a lézervonal helyzete elromolhat, a lézeres jelölő sérülését, valamint rövidebb élettartamát eredményezve.
- A lézeres jelölőt csak a vágási művelet alatt tartsa égve. A lézeres jelölő hosszabb világítása rövidebb élettartamot eredményezhet.
- Az itt megadottaktól eltérő vezérlések vagy beállítások használata vagy eljárások végrehajtása veszélyes sugárzási igénybevételt eredményezhet.

## MEGEGYZÉS

- A vágást úgy hajtsa végre, hogy a lézervonal átfedje a festékvonalat.
- Ha a festékvonal és a lézervonal átfedésben van, a fény ereje és gyengesége megváltozik, stabil vágási műveletet eredményezve, mivel könnyedén észreveheti a vonalak egyezését. Ez biztosítja a minimális vágási hibákat.

- Kültéri vagy ablak közelében történő üzemeltetéskor a napfény miatt nehezen lehet észrevenni a lézervonalat. Ilyen körülmények között menjen olyan helyre, amely nem közvetlenül a napon van, és kezdje el az üzemeltetést.
- Rendszeresen ellenőrizze és győződjön meg róla, hogy a lézervonal helyzete rendben van. Az ellenőrzési módszert illetően, húzzon egy egyenes szögű festékvonalat a munkadarabra körülbelül 20 mm magassággal és 150 mm szélességgel, és ellenőrizze, hogy a lézervonal egy vonalba esik-e a festékvonallal [A festékvonal és a lézervonal közötti eltérésnek kevesebbnek kell lennie, mint a festékvonal szélessége (0,5 mm)] (19. Ábra).

## 9. Vágási művelet

- (1) A 20. Ábrán bemutatottak szerint a fűrészlap szélessége a vágási szélesség. Ezért csúsztassa a munkadarabot jobbra (a kezelő pozíciójából nézve), amikor (b) hossz kívánatos, vagy balra, amikor (a) hossz kívánatos. Lézeres jelölő használata esetén helyezze egy vonalba a lézervonalat a fűrészlap bal oldalával, azután hozza egy vonalba a festékvonalat a lézervonallal.
- (2) Miután bekapcsolta a kapcsolót és ellenőrizte, hogy a fűrészlap maximális fordulatszámon forog, lassan nyomja le a fogantyút, miközben az (A) kart lent tartja, és a fűrészlapot hozza a vágni kívánt anyag közelébe.
- (3) Ha a fűrészlap érintkezik a munkadarabbal, fokozatosan nyomja le a markolatot, hogy belevágjon a munkadarabba.
- (4) Miután a munkadarabot bevágta a kívánt mélységig, kapcsolja KI a szerszámgépet és hagyja, hogy a fűrészlap teljesen megálljon, mielőtt felemeli a markolatot a munkadarabról, hogy visszajuttassa azt a teljesen visszahúzott helyzetbe.

## VIGYÁZAT

- A maximális vágási méretekhez nézze meg a „MŰSZAKI ADATOK” táblázatot.
- A markolat megnövelt nyomása nem növeli a vágási sebességet. Ellenkezőleg, a túl nagy nyomás a motor túlterhelését és/vagy a vágási hatékonyság csökkenését eredményezheti.
- Győződjön meg róla, hogy az indítókapcsoló KI legyen kapcsolva és a tápdugasz el legyen távolítva az aljzatból, amikor a szerszám nincs használatban.
- Mindig kapcsolja le az áramot és hagyja, hogy a fűrészlap teljesen megálljon, mielőtt felemeli a markolatot a munkadarabról. Ha a markolatot úgy emeli fel, hogy a fűrészlap még forog, a levágott darab megszorulhat a fűrészlap ellenében, és a szilánkok veszélyes szétszóródását okozhatja.
- Minden alkalommal, amikor befejezte a mély vágási művelet egy vágását, kapcsolja ki a kapcsolót, és ellenőrizze, hogy a fűrészlap megállt-e. Azután emelje fel a markolatot és juttassa vissza a teljesen visszahúzott helyzetbe.
- Legyen benne teljesen biztos, hogy a levágott anyagot eltávolította a forgatóasztalról, és azután fogjon hozzá a következő lépéshez.
- A folyamatos vágási művelet a motor túlterhelését eredményezheti. Érintse meg a motort, és ha az forró, állítsa le a vágási műveletet és pihentesse mintegy 10 percre, azután indítsa el újból a vágási műveletet.

## 10. Keskeny munkadarabok vágása (nyomázas vágás) (21. Ábra)

Csúsztassa le a csuklós felfüggesztőt az (A) tartóra, azután húzza meg a csúszkarögzítő gombot (2. Ábra). Süllyessze le a fogantyút a munkadarab vágásához. A szerszámgep ilyen módon történő használata megengedi a legfeljebb 107 mm-es négyzet alakú munkadarabok vágását.

**11. Nagy munkadarabok vágása (22. Ábra és 23. Ábra)**

A munkadarab magasságától függően előfordulhat, hogy a teljes vágás nem végezhető el. Ilyen esetben a kiegészítő lapot a 6 mm-es lapos fejtű csavarokkal és a 6 mm-es anyákkal rögzítse a vezetőléccen a vezetőléccen található 7 mm-es lyukakat használva (minden oldalon két lyuk található). (22. Ábra)

A kiegészítő lap vastagságára vonatkozóan lásd a „MŰSZAKI ADATOK” részt.

**MEGJEGYZÉS**

Amikor 107 mm magasságot meghaladó munkadarabot vág derékszögű vágásban vagy 70 mm-t meghaladót bal ferde szögű vágásban vagy 45 mm-t meghaladót jobb ferde szögű vágásban, az alsó határhelyzetet úgy állítsa be, hogy a motorfej alja ne kerüljön érintkezésbe a munkadarabbal.

A fűrészpenge alsó korlátja helyzetének módosításához kövesse a **23. ábrán** látható folyamatot (1).

- (1) Engedje le a motor fejtét, forgassa el a 8 mm-es mélysegállító csavart és végezzen beállításokat úgy, hogy 2 és 3 mm közötti szabad hely legyen a motor fejének alsó helyzete és a munkadarab teteje között a fűrészpenge alsó korlátjának pozíciójában, ahol a 8 mm-es mélysegállító csavar érintkezik a sarokvassal.

**12. Széles munkadarabok vágása (Csúszó vágás) (24. Ábra)**

- (1) Munkadarabok 107 mm-ig terjedő magassággal és 312 mm-ig terjedő szélességgel: Lazítsa meg a csúszka rögzítőgombját (A) (2. Ábra), fogja meg a fogantyút és csúsztassa előre a fűrészlapot.

Ezután nyomja le a fogantyút és csúsztassa hátra a fűrészlapot a munkadarab vágásához. Ez megkönnyíti a 107 mm magasságig és 312 mm szélességig terjedő munkadarabok vágását.

- (2) Munkadarabok 120 mm-ig terjedő magassággal és 260 mm-ig terjedő szélességgel: A 120 mm magasságig és 260 mm szélességig terjedő munkadarabok a fenti 15-(1) bekezdésben leírtakkal azonos módon vágathók.

**VIGYÁZAT**

- 120 mm magasságú munkadarab vágásakor a motorfej alsó határhelyzetét úgy állítsa be, hogy a motorfej alsó széle és a munkadarab közötti hézag az alsó határhelyzetnél 2 - 3 mm legyen.
- Ha a fogantyút túlzott vagy oldalirányú erővel nyomja le, a fűrészlap a vágási művelet során vibrálhat és nem kívánt vágásjeleket okozhat a munkadarabon, ezzel csökkentve a vágás minőségét. Ennek megfelelően a fogantyút finoman és óvatosan nyomja le.
- Csúszó vágás esetén finoman tolja vissza a fogantyút (hátrafelé) egyetlen, finom művelettel. A fogantyú mozgásának megállítása a vágás során nem kívánt vágási jeleket okoz a munkadarabon.

**FIGYELM**

- Csúszó vágá esetén kövesse az eljárásokat. Az előre történő csúszó vágás (a kezelő felé) nagyon veszélyes, mert a fűrészlap felfelé kiugorhat a munkadarabból. Ezért a fogantyút mindig a kezelőtől elfelé csúsztassa.
- A sérülési kockázat csökkentéséhez mindig juttassa vissza a kocsit a leghátó helyzetbe minden egyes keresztvágási művelet után.
- Soha ne tegye a kezét az oldalsó fogantyúra a vágási művelet alatt, mivel a fűrészlap közel kerül az oldalsó fogantyúhoz, amikor a motorfej le van süllyesztve.

**13. Sarokillesztés vágási eljárások**

- (1) Lazítsa meg az oldalsó fogantyút és húzza fel a szögmegállítók karját. Azután állítsa be a forgatóasztalt, amíg a jelző egy vonalba nem kerül a sarokillesztési skálával (25. Ábra).

- (2) Húzza meg újra az oldalsó markolatot, hogy a forgatóasztalt a kívánt pozícióban rögzítse.

- (3) A gérskála egyaránt jelzi a vágási szöveget a szögskálán és a gradienst a foksikálán.

- (4) A gradiens, amely az eltávolítandó háromszög alakú szakasz magasságának és alapjának aránya, használható a gérskála beállítására a vágási szög helyett, ha kívánt.

Ezért egy munkadarab 2/10 fokban történő vágásához állítsa a jelzőt pozícióba.

**MEGJEGYZÉS**

- Pozitív megállások vannak a 0° központi beállítás jobb és bal oldalán, a 15°, 22,5°, 30° és 45° beállításoknál. Ellenőrizze, hogy a sarokillesztési skála és a jelző hegye megfelelően egy vonalba áll-e.
- Ha a fűrész úgy üzemelteti, hogy a sarokillesztési skála és a jelző nem egy vonalba esik vagy az oldalsó markolat nincs megfelelően meghúzva, az rossz vágási pontosságot eredményez.

**14. Ferde vágási eljárások (26. Ábra)**

- (1) Lazítsa meg a szorító kart és a fűrészlapot állítsa ferde szögbe balra vagy jobbra. Amikor a motorfejet jobbra billenti, húzza a beállító csapot (A) hátrafelé.

A szorító kar alkalmaz egy csatrendszer. A munkapad és a fő test érintkezésekor húzza a szorító kart a nyíl-jel irányába a **26. Ábrán** illusztráltak szerint, és változtassa meg a szorító kar irányát.

- (2) Állítsa be a dőlésszöveget a kívánt értékre, miközben figyeli a dőlésszög skálát és a jelzőt, azután rögzítse a lezorító kart.

**FIGYELM**

Amikor a munkadarabot rögzítette a lap bal vagy jobb oldalán, a rövid levágott rész nyugalomba kerül a fűrészlap jobb vagy bal oldalán. Mindig kapcsolja le az áramot és hagyja teljesen megállni a fűrészlapot, mielőtt felemeli a markolatot a munkadarabról.

Ha a markolatot úgy emeli fel, hogy a fűrészlap még forog, a levágott darab megszorulhat a fűrészlap ellenében, és a szilánkok veszélyes szétszóródását okozhatja.

Ha a ferde vágást féltúton megállítja, akkor kezdje el a vágást, miután a motorfejet visszahúzta a kezdeti helyzetbe.

Féltúlról indítva, visszahúzás nélkül, azt okozza, hogy az alsó védőlap beszorul a munkadarab vágáshornyába, és érintkezésbe kerül a fűrészlappal.

**VIGYÁZAT**

Amikor egy 75 mm magasságú munkadarabot vág a bal 45°, ferde vágási helyzetben vagy egy 50 mm magasságú munkadarabot a jobb 45°, ferde vágási helyzetben, a motorfej alsó határhelyzetét úgy állítsa be, hogy a motorfej alsó széle és a munkadarab közötti hézag az alsó határhelyzetnél 2 - 3 mm legyen (olvassa el a „11. A fűrészlap alsó határhelyzetének ellenőrzése” fejezetet a 184. oldalon).

**15. Gérvágási eljárások**

A gérvágás a fenti 13. és 14. pontokban levő utasítások követésével hajtható végre. A gérvágás maximális vágási méreteihez nézze meg a „MŰSZAKI ADATOK” táblázatot.

**VIGYÁZAT**

Mindig rögzítse a munkadarabot jobb vagy bal kezzel és a fűrész kerek részének bal kézzel hátrafelé csúsztatásával vágja azt.

Nagyon veszélyes elfordítani a forgóasztalt balra összetett vágás alatt, mivel a fűrészlap hozzáérhet a munkadarabot rögzítő kézhöz.

Összetett vágás esetén (szög és dőlés) bal oldali dőlés esetén, csúsztassa az alsó rácsot (B) kifelé, és indítsa el a vágási műveletet.

Összetett vágás esetén (szög és dőlés) jobb oldali dőlés esetén, vegye ki az alsó rácsot (A), és indítsa el a vágási műveletet.

## 16. Hosszú anyagok vágása

Hosszú anyagok vágásakor használjon egy kiegészítő platformot, amely ugyanolyan magas, mint a tartó és a különleges kiegészítő berendezés alapja.

Kapacitás: faanyag (Sz × M × H)

300 mm × 45 mm × 1300 mm, vagy

180 mm × 25 mm × 2000 mm

## 17. Koronás öntvény satu, koronás öntvény megállító (L) és (R) (opcionális tartozék) használatának megerősítése

(1) A koronás öntvény megállító (L) és (R) (opcionális tartozékok) lehetővé teszik a koronás öntvény könnyebb vágásait a fűrészlap megdöntése nélkül. Szerelje be őket az alap kétoldalas oldalába a **27. Ábrán** bemutatottak szerint. A berakás után húzza meg a 6 mm-es gombos csavarokat a koronás öntvény leállításához rögzítéséhez.

(2) A koronás öntvény satu (B) (opcionális tartozék) felszerelhető akár a bal vezetőlécre (Vezetőléc (B)), akár a jobb vezetőlécre (Vezetőléc (A)). Egyesülhet a koronás öntvény lejtésével és a satu lenyomható. Ezután szükség szerint forgassa el a felső gombot, hogy biztosan csatlakoztassa a koronás öntvényt a helyén. A satuszerkezet felemeléséhez vagy leengedéséhez először lazítsa meg a hatszögletű aljzat beállító csavarját.

A magasság beállítása után szorosan húzza meg a 6 mm-es szárnycsavart; azután szükség szerint forgassa el a felső gombot, hogy biztosan csatlakoztassa a koronás öntvényt a helyén (**28. Ábra**).

Pozicionálja a koronás öntvényt annak FALLAL ÉRINTKEZŐ SZÉLÉVEL a vezetőléccel szemben és MENNYEZETTEL ÉRINTKEZŐ SZÉLÉVEL a koronás öntvény megállítókkal szemben a **28. Ábrán** bemutatottak szerint. A koronás öntvény megállítókat a koronás öntvény mérete szerint kell beállítani. Húzza meg a 6 mm-es szárnycsavart a koronás öntvény megállító rögzítéséhez.

A gérvágási szöghöz olvassa el az alsó táblázatot.

Használja az (A) alsó vezetőléceket a koszorúpárhány szorosabb rögzítéséhez (**11. Ábra**).

## FIGYELEM

Mindig szilárdan szorítsa le vagy fogja satuba, hogy a koronás öntvényt a vezetőlécehez rögzítse; ellenkező esetben a koronás öntvény leugorhat az asztalról és testi sérülést okozhat.

Ne fordítse el a vágást. A fő váz vagy a fűrészlap hozzáérhet az alsó vezetőlécehez és sérülést eredményezhet.

## VIGYÁZAT

Mindig győződjön meg, hogy a motorfej nem ér hozzá a koronás öntvény satuszerelvényéhez, amikor lesüllyeszti a vágáshoz. Ha bármilyen veszélyhelyzet keletkezik, mint ahogy előfordulhat, lazítsa meg a hatszögletű aljzat beállító csavarját úgy, hogy a gérvágó satuszerkezete olyan helyre kerüljön, ahol nem érintkezik a fűrészpengével.

## 18. Horonyvágási eljárások

A munkadarabba hornyok a 8 mm-es mélységállító csavart (**29. Ábra**) beállításával vágthatók.

(1) Fordítsa a megállító tartót a **30. Ábrán** bemutatott irányba.

Süllyessze le a motorfejet, és kézzel fordítsa el a 6 mm-es mélységállító csavart. (Ahol a 6 mm-es mélységállító csavart feje érinti a csuklós felfüggesztést.)

(2) Állítsa be a kívánt vágási mélységre a fűrészlap és az alap közötti távolság beállításával (**29. Ábra**).

## MEGJEGYZÉS

Egyetlen horony vágásakor a munkadarab valamelyik végén a szükségtelen részt vésővel távolítsa el.

## 19. A porgyűjtő zsák használata (sztenderd tartozék) (31. ábra)

(1) Csatlakoztassa a porgyűjtőt a szerszámgép csővével.

(2) Ha a porgyűjtő teljesen megtelt fűrészporral, a por kifújódik a zsákból a fűrészpenge forgása közben. Rendszeres időközönként ellenőrizze a porzsákot és ürítse ki, ha megtelt.

(3) Ferde és összetett vágásokor, a porgyűjtő zsákot az alapfelületre merőlegesen csatlakoztassa.

## 20. A porészívő csatlakoztatása (külön kapható) (32. Ábra)

Ne lélegezze be a vágási művelet során keletkező káros porokat.

A por veszélyeztetheti az Ön és a közelében álló személyek egészségét.

A porészívő használata csökkentheti a porhoz kapcsolódó veszélyeket.

Ha a porészívő adapteren, csatlakozón és porgyűjtő adapteren keresztül csatlakoztatja, több port lehet összegyűjteni.

Csatlakoztassa a porészívót az adapterrel.

(1) Csatlakoztassa az alábbi sorrendben a tömlőt (belső átmérő 38 mm × 3 m hosszú), az adaptert (a porészívő sztenderd tartozéka) a csatlakozót (külön megvásárolható tartozék) és a porgyűjtő adaptert (külön megvásárolható tartozék) a szerszámgép csővével.

A csatlakozó a nyíl irányában történő megnyomással fejeződik be. (**32. Ábra**)

A porgyűjtő adapter (opcionális tartozék) a csőhöz van rögzítve egy tömlőszárral. (opcionális tartozék)

## A FÜRÉSZLAP FELSZERELÉSE ÉS ELTÁVOLÍTÁSA

### FIGYELEM

Baleset vagy személyi sérülés megelőzéséhez mindig kapcsolja ki az indítókapcsolót és húzza ki a dugaszt a dugaszolóaljzataból, mielőtt eltávolít vagy felszerel egy fűrészlapot.

### 1. A fűrészlap felszerelése (33. Ábra)

(1) Használja a Phillips csavarhúzókat a tengely borítóját rögzítő 5 mm-es csavar megmozdítására, majd távolítsa el a tengely borítóját.

(2) Nyomja be a tengely rögzítőjét és lazítsa meg a 10 mm-es csavart 17 mm-es dugókulccsal (standard tartozék). Mivel a 10 mm-es csavar bal oldali menetes, a jobbra forgatásával lazítható meg.

### MEGJEGYZÉS

Ha az orszárz nem nyomható meg könnyen az orsó zárásához, fordítsa el a 10 mm-es csavart a 17 mm-es kulccsal (sztenderd tartozék) miáltal nyomva tartja az orszárzát.

A fűrészlap tengelye rögzítésre kerül, amikor a tengelyrögzítőt befelé nyomja.

(3) Távolítsa el a csavart és az alátétet (D).

(4) Emelje fel az alsó védőburkolatot és szerelje fel a fűrészlapot.

### FIGYELEM

A fűrészlap felszerelésekor győződjön meg róla, hogy a fűrészlapon levő forgásirányjelző és a hajtásház forgásiránya (**1. Ábra**) megegyezik.

(5) Alaposan tisztítsa meg az alátétet (B) és a 10 mm-es csavart, és szerelje fel azokat a fűrészlap tengelyére.

(6) Nyomja be az orszárzba és húzza meg a 10 mm-es csavart a sztenderd tartozékkal való balra forgatásával (17 mm-es kulcs).

(7) Forgassa el az orsó fedelét amíg az orsó fedelében lévő kampó az eredeti helyzetébe nem kerül. Húzza meg a 6 mm-es csavart.

**VIGYÁZAT**

- A csuklós felfüggesztés mögött belül egy porvezető van felszerelve. A fűrészlap eltávolításakor vagy felszerelésekor ne érintkezzen a porvezetővel. Az érintkezés eltérheti vagy kicsorbíthatja a fűrészlap hegyeit.
  - Ugy húzza meg a 10 mm-es csavart, hogy az ne lazuljon meg a működés során.
  - Győződjön meg arról, hogy a 10 mm-es csavar megfelelően meg lett húzva, mielőtt beindítja a szerszámgépet.
  - Győződjön meg arról, hogy az alsó védőelem zárt helyzetben van-e.
- 2. A fűrészlap leszerelése**  
A fűrészlapot a fenti 1. bekezdésben leírt felszerelési eljárás fordítottjaként szerelje le.  
A fűrészlap az alsó védőburkolat felemelése után könnyedén eltávolítható.

**VIGYÁZAT**

Soha ne kíséreljen meg más fűrészlapot felszerelni, mint 305 mm átmérőjűeket.

**A FŐEGYSÉG SZÁLLÍTÁSA**

A satuszerelvénnyel szállítás közben leeshet. Vegye ki a szerelvényt, vagy csúsztassa el a fadarabot az alját közé, hogy biztonságosan rögzíteni tudja.

Engedje el a fejet és illesse be a reteszelő tüskét (lásd 184. oldal „A rögzítő csapszeg kioldása”).

Csavarja be a csúszkarögzítő gombba is oly módon, hogy a csuklopánt a tartóhoz (A) érjen, majd rögzítse a fejet.

Fordítsa meg és lazítsa meg az oldalsó fogantyút, fordítsa jobbra a forgótányérhoz ameddig az engedi, és rögzítse a forgótányért a fogantyút rögzített helyzetbe állításával. Ezáltal a főtest még kompaktabb lesz.

Amikor a főegységet szállítja, kézbent vigye, mindkét kezével tartva az alapon található fogantyút.

Ha két ember szállítja, mindketten tartsák két kézzel a hordozó fogantyút, oldalfogantyút és az alapon található fogantyút.

**KARBANTARTÁS ÉS ELLENIRZÉS****FIGYELEM**

A baleset vagy személyi sérülés elkerüléséhez mindig győződjön meg róla, hogy az indítókapcsoló KI legyen kapcsolva, és, hogy a tápdugasz ki legyen húzva a dugaszolóaljzatból, mielőtt a szerszám bármiféle karbantartását vagy ellenőrzését végezné.

Amint lehet, jelentse egy képzett személynek, ha a gép hibáját fedezi fel, beleértve a védőlappokat vagy a fűrészlapot.

**1. A fűrészlap ellenőrzése**

A tönkremenetel vagy sérülés első jelekor mindig azonnal cserélje ki a fűrészlapot.

A sérült fűrészlap személyi sérülést okozhat, az elkopott fűrészlap pedig nem hatékony működést és a motor esetleges túlterhelését okozhatja.

**VIGYÁZAT**

Soha ne használjon élelten fűrészlapot. Amikor egy fűrészlap élelten, ellenállása a szerszám markolata által alkalmazott kéznyomással szemben igyekszik megnőni, nem biztonságossá téve a szerszámgép üzemeltetését.

**2. A rögzítő csavarok ellenőrzése**

Rendszeresen ellenőrizzen minden rögzítő csavart, és ügyeljen rá, hogy azok megfelelően meg legyenek szorítva. Minden meglazult csavart azonnal szorítsa meg. Ennek elhanyagolása súlyos veszélyeket hordoz magában.

**3. A szénkéfék ellenőrzése (35. Ábra)**

A motor szénkéféket tartalmaz, amelyek fogyasztóknak számító alkatrészek. Mivel a túlságosan elkopott szénkéfe a motor hibáit okozhatja, ezért az ábrán látható számmal megegyező számú szénkéfékre cserélje ki a szénkéféket, ha azok a „kopási határ” közeléig elkoptak. Emellett a szénkéféket mindig tartsa tisztán, és ügyeljen arra, hogy a szénkéfék szabadon elcsúszhassanak tartójukban.

**4. A szénkéfék cseréje (35. Ábra)**

Lapos csavarhúzó segítségével szerelje szét a szénkefetartó házakat. A szénkéfék ekkor egyszerűen eltávolíthatók.

**5. A motor karbantartása**

A motor tekerceklése az elektromos szerszám „szíve”. Gondosan ügyeljen rá, hogy a tekerceklés ne sérüljön, illetve ne kerüljön kapcsolatba olajjal vagy vízzel.

**6. A hálózati kábel cseréje**

Ha a hálózati kábel sérült, a szerszámot vissza kell vinni a hivatalos HIKOKI szervizközpontba a kábel cseréje miatt.

**7. Ellenőrizze az alsó védőburkolatot a megfelelő működés szempontjából**

A szerszám minden egyes használata előtt tesztelje az alsó védőburkolatot (6. Ábra), hogy meggyőződjön róla, hogy az jó állapotban van és simán mozog.

Soha ne használja a szerszámot, ha az alsó védőburkolat nem működik megfelelően és nincs jó mechanikai állapotban.

**8. Tárolás**

Miután befejezte a szerszám üzemeltetését, ellenőrizze, hogy végrehajtásra kerültek-e a következők:

- (1) Az indítókapcsoló KI helyzetben legyen,
- (2) A tápdugasz ki van-e húzva a dugaszolóaljzatból,

Amikor a szerszám nincs használatban, tárolja száraz helyen, ahol gyerekek nem érhetik el.

**9. Védőlapp kicserélése**

Hosszú használat után a védőlappban a fűrészlap rése kiszélesedhet és cserét igényelhet. Ha a fűrészlap rése kiszélesedne, cserélje ki a védőlappot egy újra (32. Ábra). Csere után készítsen rajta egy hornyot. Olvassa el a „A VÁGÁS ELŐTT 1. Horony vágása a védőlappra” a 184. oldalon.

**10. Kenés**

A következő csúszófelületeket havonta egyszer kenje meg, hogy a szerszámgép hosszú időre jó működési állapotban tartsa.

Javasolt a gépolaj használata.

Olajjelölő pontok:

- \* Csukló forgó része
- \* A tartó (A) forgó része
- \* A satuszerelvénnyel forgó része

**11. Tisztítás**

Időközönként távolítsa el a forgácsot és egyéb hulladékanyagot a szerszámgép felületéről egy nedves, szappanos törülközővel. A motor hibás működésének elkerüléséhez védje azt az olajjal vagy vízzel történő érintkezéstől.

Ha a lézervonalon a lézeres jelölő fénykibocsájtó szakaszának ablakára ragadt forgácsok és hasonló következtében láthatatlanná válik, száraz ruhával vagy szappanos vízzel megnedvesített puha törülközővel stb. törölje le és tisztítsa meg az ablakot.

A gépet, csatornát és alsó védőelemet léggisztyó vagy hasonló eszközökkel áramló száraz levegővel tisztítsa meg. (36. Ábra)

## KIEGÉSZÍTŐK KIVÁLASZTÁSA

A géphez való kiegészítők listáját a(z) 278. oldalon találja.

### VIGYÁZAT

HiKOKI kéziszerszámok javítását, módosítását és ellenőrzését csak HiKOKI Szakszervíz végezheti.

Javítás vagy egyéb karbantartás esetén hasznos ha ezt a szerviz-alkatrész listát a szerszámmal együtt átadjuk a HiKOKI szakszervíznek.

A kéziszerszámok üzemeltetése és karbantartása során be kell tartani az adott országban érvényes biztonsági előírásokat és szabványokat.

### GARANCIA

A HiKOKI Power Tools szerszámokra a törvény által előírt országos előírásoknak megfelelő garanciát vállalunk. A garancia nem vonatkozik a helytelen vagy nem rendeltetésszerű használatból, továbbá a normál mértékűnek számító elhasználódásból, kopásból származó meghibásodásokra, károokra. Reklamáció esetén kérjük, küldje el a – nem szétszerelt – szerszámot a kezelési útmutató végén található GARANCIA BIZONYLATTAL együtt a hivatalos HiKOKI szervizközpontba.

### MEGJEGYZÉS

A HiKOKI folyamatos kutatási és fejlesztési programja következtében az itt szereplő műszaki adatok előzetes bejelentés nélkül változhatnak.

### A környezeti zajra és vibrációra vonatkozó információk

A mért értékek az EN62841 szabványnak megfelelően kerültek meghatározásra és az ISO 4871 alapján kerülnek közzétételre.

Mért A-hangteljesítményszint: 105 dB (A)

Mért A-hangnyomásszint: 92 dB (A)

Bizonytalanság K: 3 dB (A).

Viseljen hallásvédő eszközt.

A megállapított zajkibocsátás mérése egy szabványos tesztljárásnak megfelelően történt, és az érték két szerszám összehasonlítására is használható.

Ez az érték az expozíciós határértékek előzetes felmérésére is használható.

### FIGYELMEZTETÉS

- A zajkibocsátás a szerszámgép tényleges használata során eltérhet a megadott összértéktől a szerszám használatától, és különösen a feldolgozott munkadarabtól függően.
- Léptessen életbe a szerszámgép kezelőjét védő intézkedéseket a használat tényleges körülményei között becsült expozíció alapján (a használati ciklus minden elemét figyelembe véve, a bekapcsolt állapot mellett például azt az időt is, amikor a szerszám kikapcsolt állapotban van, vagy amikor üresjáratban működik).

### 230 V- névleges feszültséggel ellátott elektromos szerszámokhoz használandó áramellátó rendszerre vonatkozó információk

Az elektromos készülék bekapcsolási műveletei feszültségingadozásokat okoznak.

Ennek az elektromos szerszámnak a kedvezőtlen hálózati körülmények közötti üzemeltetése káros hatásokat gyakorolhat más elektromos készülékek működésére.

0,29 Ohm-mal egyenlő vagy annál alacsonyabb hálózati impedancia esetén valószínűleg semmilyen negatív hatás nem lesz.

A maximális megengedhető hálózati impedancia rendszerint nem kerül túllépésre, ha a vezetékágot az áramkivezetéshez 25 amperes vagy ennél nagyobb teljesítményű csatlakozódobozból táplálják.

Aramkimaradás esetén, vagy ha a tápdugasz kihúzásra került, a kapcsolót azonnal állítsa KI helyzetbe. Ez megakadályozza az ellenőrzés nélküli újraindulást.

## OBECNÁ BEZPEČNOSTNÍ VAROVÁNÍ TÝKAJÍCÍ SE BEZPEČNOSTI ELEKTRICKÉHO NÁŘADÍ

### ⚠ UPOZORNĚNÍ

Přečtete si všechna varování, pokyny, náčrty a specifikace dodané k tomuto nářadí.

Nedodržení kteréhokoliv z následujících varování a pokynů může vést k úrazu elektrickým proudem, ke vzniku požáru anebo vážnému zranění.

Všechna varování a pokyny uschovejte pro budoucí použití.

Výrazem „elektrické nářadí“ ve všech dále uvedených varováních je myšleno jak elektrické nářadí napájené ze sítě (se šňůrou), tak i nářadí napájené z akumulátoru (bez šňůry).

#### 1) Bezpečnost na pracovišti

- a) Udržujte vaše pracoviště v čistotě a dobře osvětlené.

Nepořádek a tmavá místa na pracovišti bývají příčinou nehod.

- b) Nepoužívejte elektrické nářadí v prostředí s nebezpečím výbuchu, kde se vyskytují hořlavé kapaliny, plyny nebo prach.

V elektrickém nářadí vznikají jiskry, které mohou zapálit prach nebo výparu.

- c) Při používání elektrického nářadí zamezte přístupu dětí a dalších osob.

Budete-li vyrušováni, můžete ztratit kontrolu nad prováděnou činností.

#### 2) Elektrická bezpečnost

- a) Zástrčka pohyblivého přívodu elektrického nářadí musí odpovídat síťové zásuvce. Nikdy se nepokoušejte zástrčku jakkoli upravovat. S uzemněným elektrickým nářadím nikdy nepoužívejte žádné zásuvkové adaptéry.

Zástrčky, které nejsou znehodnoceny úpravami, a odpovídající zásuvky sniží nebezpečí úrazu elektrickým proudem.

- b) Zabraňte kontaktu těla s uzemněnými povrchy, jako jsou trubky, radiátory, sporáky a lednice.

Nebezpečí úrazu elektrickým proudem je větší, je-li vaše tělo uzemněno.

- c) Nevystavujte elektrické nářadí dešti, vlhku nebo mokru.

Voda, která vnikne do elektrického nářadí, zvyšuje nebezpečí úrazu elektrickým proudem.

- d) Zacházejte správně s napájecí šňůrou. Nikdy nenoste a netahejte elektrické nářadí za šňůru ani nevytrhávejte zástrčku ze zásuvky tahem za šňůru.

Chraňte napájecí šňůru před horkem, mastnotou, ostrými hranami a pohyblivými se částmi.

Poškozené nebo zamotané šňůry zvyšují nebezpečí úrazu elektrickým proudem.

- e) Je-li elektrické nářadí používáno venku, použijte prodlužovací přívod vhodný pro venkovní použití.

Používání prodlužovacího přívodu pro venkovní použití snižuje nebezpečí úrazu elektrickým proudem.

- f) Pokud je použití elektrického nářadí na vlhkém místě nevyhnutelné, použijte napájení s ochranným zařízením na zbytkový proud.

Použití zařízení na zbytkový proud snižuje riziko elektrického šoku.

#### 3) Osobní bezpečnost

- a) Při používání elektrického nářadí buďte pozorní, věnujte pozornost tomu, co právě děláte, soustředte se a střízlivě uvažujte.

Elektrické nářadí nepoužívejte, jste-li unaveni nebo pod vlivem drog, alkoholu nebo léků.

Chvilková nepozornost při používání elektrického nářadí může způsobit vážné zranění.

- b) Používejte osobní ochranné prostředky. Vždy používejte ochranu očí.

Osobní ochranné prostředky, jako je respirátor, bezpečnostní obuv s protiskluzovou podrážkou, ochranná přilba nebo ochrana sluchu, používané v příslušných podmínkách snižují možnost zranění.

- c) Zabraňte neúmyslnému spouštění. Před připojením ke zdroji napájení anebo akumulátorovému zdroji či před zvedáním nebo přenášením elektrického nářadí se ujistěte, že je spínač v poloze „vypnuto“.

Přenášení elektrického nářadí s prstem na spínači nebo zapojování zástrčky se zapnutým spínačem může být příčinou úrazu.

- d) Před zapnutím elektrického nářadí odstraňte všechny seřizovací nástroje nebo klíče.

Seřizovací nástroj nebo klíč, který ponecháte připevněný k rotující části elektrického nářadí, může způsobit zranění.

- e) Pracujte jen tam, kam bezpečně dosáhnete. Vždy si udržujte stabilní postoj a rovnováhu.

Budete tak lépe ovládat elektrické nářadí v nepředvídaných situacích.

- f) Oblékejte se vhodným způsobem. Nenoste volné oděvy ani šperky. Vlasy a oděv udržujte v dostatečném vzdálenosti od pohyblivých se částí.

Volné oděvy, šperky nebo dlouhé vlasy mohou být vtaheny do pohyblivých se částí.

- g) Pokud jsou k dispozici prostředky pro připojení zařízení k odsávání a sběru prachu, zajistěte, aby byla připojena a správně používána.

Použitím zařízení ke sběru prachu lze omezit nebezpečí způsobená vznikajícím prachem.

- h) Nedovoľte, aby díky častému používání nástroje Vaši činnost ovládla rutina, abyste neusnuli na vavrínech a nezačali ignorovat zásady bezpečnosti pro tento přístroj.

Neopatrný postup může způsobit vážné zranění ve zlomku vteřiny.

#### 4) Používání elektrického nářadí a péče o něj

- a) Nepřetěžujte elektrické nářadí. Používejte vždy správné elektrické nářadí, které je určeno pro prováděnou práci.

Správné elektrické nářadí bude lépe a bezpečněji vykonávat práci, pro kterou bylo konstruováno.

- b) Nepoužívejte elektrické nářadí, které nelze zapnout a vypnout spínačem.

Jakékoli elektrické nářadí, které nelze ovládat spínačem, je nebezpečné a musí být opraveno.

- c) Před jakýmkoli seřizováním, před výměnou příslušenství nebo uskladněním elektrických nástrojů vždy nejprve odpojte zástrčku ze zdroje napájení anebo vyjměte baterie, pokud jsou vyjimatelné.

Tato preventivní bezpečnostní opatření snižují nebezpečí neúmyslného spuštění elektrického nářadí.

- d) Nepoužívané elektrické nářadí skladujte mimo dosah dětí a nedovoľte osobám, které nebyly seznámeny s nářadím nebo s těmito pokyny, aby nářadí používaly.

Elektrické nářadí je v rukou nevyškolených uživatelů nebezpečné.

- e) Udržujte v pořádku elektrické nástroje a příslušenství. Kontrolujte správný vzájemný zákryt a připojení pohyblivých se částí, soustředte se na praskliny, zlomené součásti a jakékoli další okolnosti, které mohou ohrozit funkci elektrického nástroje. Je-li nářadí poškozeno, před dalším používáním zajistěte jeho opravu.

Mnoho nehod vzniká v důsledku nedostatečně udržovaných elektrickým nářadím.

- f) Udržujte řezací nástroje ostré a čisté. Správně udržované a naostřené řezací nástroje se s menší pravděpodobností zachytí za materiál nebo se zablokují a práce s nimi se snáze kontroluje.
- g) Elektrické nářadí, příslušenství, vsazené části atd. používejte v souladu s těmito pokyny a takovým způsobem, jaký byl předepsán pro konkrétní elektrické nářadí, a to s ohledem na dané pracovní podmínky a druh prováděné práce. Používání elektrického nářadí k provádění jiných činností, než pro jaké bylo určeno, může vést k nebezpečným situacím.
- h) Udržujte rukojeti a povrchy pro uchopení suché, čisté a bez oleje a vazelíny. Kluzké rukojeti a uchopovací povrchy neumožňují bezpečnou manipulaci a ovládání nářadí v neočekávaných situacích.

## 5) Servis

- a) Opravy vašeho elektrického nářadí svěřte kvalifikované osobě, která bude používat identické náhradní díly. Tímto způsobem bude zajištěna stejnároveň bezpečnosti elektrického nářadí jako před opravou.

## PREVENTIVNÍ OPATŘENÍ

Nedovolte přístup dětem a nemohoucím osobám.

Pokud nářadí nepoužíváte, měli byste je skladovat mimo dosah dětí a nemohoucích osob.

## BEZPEČNOSTNÍ POKYNY PRO POKOSOVÉ PILY

- a) Pokosové pily jsou určeny k řezání dřeva a dřevěných výrobků, nemohou být používány s abrazivními řezacími koly pro řezání železných materiálů, jako jsou lišty, tyče, knoflíky apod.

Abrazivní prach způsobuje zaseknutí pohyblivých částí, jako je spodní ochranný kryt. Jiskry z abrazivního řezání spálí spodní ochranný kryt, kerfovou vložku a další plastové části.

- b) Na oporu obrobku použijte svorky, kdykoli je to možné. Při ručním držení obrobku musíte vždy držet ruku nejméně 100 mm od každé ze stran pilového kotouče. Nepoužívejte tuto pilu k řezání kusů, které jsou příliš malé na to, aby byly bezpečně upnuty nebo drženy v ruce.

Pokud je vaše ruka umístěna příliš blízko k pilovému kotouči, existuje zvýšené riziko zranění v důsledku kontaktu s kotoučem.

- c) Obrobek musí být nehybný a upnutý či drženy jak proti stavítku, tak proti stolu. Obrobek nestrkejte pod kotouč ani neřezejte žádným způsobem „od ruky“.

Neupnuté nebo pohyblivé se obrobky mohou být odmrštěny vysokou rychlostí, což může vést ke zranění.

- d) Zatlačte pilu skrz obrobek. Nevytahujte pilu skrz obrobek. Chcete-li provést řez, zvedněte hlavu pily a vytáhněte ji nad obrobek bez řezání, spusťte motor, vraťte hlavu pily dolů a zatlačte pilu skrz obrobek.

Řezání tažením by pravděpodobně způsobilo zvednutí pily na vrchol obrobku a odmrštění soustavy kotouče směrem na obsluhu.

- e) Nikdy nedávejte svou ruku přes vymezenou čáru řezu, ani před ani za kotoučem pily.

Uchopení obrobku „překříženými rukama“, tj. držení obrobku na pravé straně kotouče pily levou rukou nebo naopak, je velmi nebezpečné.

- f) Nedotýkejte se prostoru za stavítkem ani jednou rukou ve vzdálenosti menší než 100 mm z obou stran kotouče pily dokud se kotouč otáčí, a to ani z důvodu odstranění zbytků dřeva, ani z žádného jiného důvodu.

Vzdálenost otáčejícího se kotouče a vaší ruky nemusíte správně odhadnout a může dojít k vážnému zranění.

- g) Před řezáním zkontrolujte obrobek. Pokud je obrobek prohnutý nebo zkroucený, pevně jej přitlačte vnější prohnutou stranou směrem ke stavítku. Vždy se ujistěte, že mezi obrobkem, stavítkem a stolem není podél linie řezu žádná mezera.

Ohnuté nebo pokroucené obrobky se mohou otočit či posunout a při řezání způsobit zásek kotouče pily. Na obrobku nesmí být žádné hřebíky ani jiné cizí předměty.

- h) Nepoužívejte pilu, dokud není stůl zbarvený všech nástrojů, dřevěných úlomků apod., s výjimkou obrobku.

Malé nečistoty, kousky dřeva nebo jiné předměty, které by se dostaly do kontaktu s rotujícím kotoučem, mohou být odmrštěny vysokou rychlostí.

- i) Řezejte vždy pouze jeden obrobek.

Více obrobků najednou nemůže být dostatečně uchytceno či drženo a mohou se při řezání přichytit k noži nebo posunout.

- j) Ujistěte se, že pokosová pila je před použitím namontována či umístěna na rovné, pevné pracovní ploše.

Rovná a pevná pracovní plocha snižuje riziko, že se pokosová pila stane nestabilní.

- k) Naplánujte si práci. Pokaždé, když změníte nastavení úhlu úkosu nebo pokosu, ujistěte se, že nastavitelné stavítko je správně nastaveno pro podepření obrobku a nebude překážet kotouči ani ochrannému systému.

Před zapnutím nástroje a před umístěním obrobku na stůl projedte kotoučem pily zkušebně celý zamýšlený řez, abyste se ujistili, že nic nebude překážet a že nehrozí říznutí do stavítka.

- l) Pro obrobek, který je širší nebo delší než stůl použijte dostatečnou oporu, jako např. prodloužení stolu, kotouč apod.

Obrobky, které jsou delší nebo širší než stůl pokosové pily se mohou naklopit, pokud nejsou bezpečně podepřeny. Pokud se odříznutý kousek nebo obrobek naklopí, může způsobit zvednutí spodního ochranného krytu nebo být odmrštěn rotujícím kotoučem.

- m) Nepoužívejte jinou osobu jako náhradu za rozšíření stolu či jako jinou podporu.

Nestabilní opěra obrobku může způsobit přichycení kotouče nebo posunutí obrobku během řezání a zatažení vás či vašeho pomocníka do rotujícího kotouče.

- n) Odříznutý kus nesmí být zaseknutý nebo tlačeny jakkoliv proti rotujícímu kotouči pily.

Pokud je odříznutý kus omezen, např. použitím délkové zarážky, může se zaklínit do kotouče a být odmrštěn.

- o) Vždy používejte svorku nebo upevňující navržené tak, aby správně podepíralo kulatý materiál, jako jsou tyče nebo trubky.

Tyče mají při řezání tendenci k otáčení, což způsobuje, že se kotouč „kousne“ a vtáhne obrobek s vašimi rukama do kotouče.



- p) **Nechte kotouč dosáhnout plné rychlosti před kontaktem s obrobkem.**  
*Tím se sníží riziko, že se obrobek odmrští.*
- q) **Pokud se obrobek nebo kotouč zasekne, vypněte pokosovou pilu. Počkejte, až se všechny pohyblivé části zastaví a odpojte zástrčku ze zdroje napájení a/nebo vyjměte akumulátor. Pak se pokuste uvolnit zaseknutý materiál.**  
*Pokračování v řezání zaseknutého obrobku může mít za následek ztrátu kontroly nebo poškození pokosové pily.*
- r) **Po ukončení řezu uvolněte vypínač, podržte hlavu pily dole a počkejte, až se kotouč zastaví. Pak teprve odstraňte odříznutý kus.**  
*Sahání rukama v blízkosti zastavujícího se kotouče je nebezpečné.*
- s) **Držte rukojeť pevně během neúplného řezu nebo při uvolnění vypínače předtím, než je hlava pily zcela v dolní poloze.**  
*Brzdné působení pily může způsobit, že hlava pily náhle klesne směrem dolů, což vede k riziku zranění.*

## BEZPEČNOSTNÍ OPATŘENÍ PŘI POUŽITÍ POSUVNÉ KOMBINOVANÉ POKOSOVÉ PILY





- Plocha v okolí stroje musí být rovná, dobře udržovaná a bez volného materiálu jako jsou třísky a úlomky.
- Zabezpečte přiměřené všeobecné nebo bodové osvětlení.
- Elektrické nástroje nikdy nepoužívejte na jiné účely, než jsou uvedené v tomto návodu k obsluze.
- Opravy smí provádět pouze autorizovaný servis. Výrobce není odpovědný za žádné škody a zranění z důvodu opravy nepovolnými osobami a z důvodu nesprávného zacházení s nástrojem.
- Pro zajištění navržené provozní integrity elektrických nástrojů neodstraňujte nainstalované kryty nebo šrouby.
- Nedotýkejte se pohyblivých částí nebo příslušenství, dokud není odpojeno napájení.
- Váš nástroj používejte s nižším příkonem než je uvedeno na typovcové štítku; v opačném případě nemusí být povrchová úprava dobrá a může se snížit pracovní účinnost vzhledem k přetížení motoru.
- Plastové díly neutirejte rozpouštědly. Rozpouštědla jako benzín, ředidlo, benzen, tetrachlórmetan, alkohol mohou poškodit plastové díly a způsobit jejich prasknutí. Neutírejte je těmito rozpouštědly. Plastové díly vyčistíte měkkým hadrem navlhčeným v mýdlové vodě.
- Používejte pouze originální náhradní díly HiKOKI.
- Tento nástroj se smí rozebírat pouze za účelem výměny uhlíkových kartáčů.
- Schematický výkres nástroje v tomto návodu k obsluze je určen pouze pro autorizovaný servis.
- Nikdy nepilte železné kovy nebo zdvo.
- Zabezpečte přiměřené všeobecné nebo bodové osvětlení.  
Zásoby a hotové obrobky umístěte v blízkosti normální pracovní polohy obsluhy.
- V případě potřeby použijte vhodné osobní ochranné prostředky, které mohou zahrnovat:  
Chrániče sluchu pro snížení nebezpečí poškození sluchu.  
Ochranné brýle pro snížení nebezpečí zranění očí.  
Dýchací maska pro snížení nebezpečí inhalace škodlivého prachu.  
Rukavice pro manipulaci s pilovým kotoučem (pilové kotouče by se měly pokud možno vždy přenášet v držáku) a drsným materiálem.
- Obsluha je přiměřeně vyškolená k použití, nastavení a obsluze stroje.
- Držte se vybírání jakýchkoli úlomků nebo jiných částí obrobku z řezného prostoru, když stroj běží a hlava pily není v klidové poloze.



- Posuvnou kombinovanou pokosovou pilu nikdy nepoužívejte se spodním ochranným krytem zablokovaným v otevřené poloze.
- Přesvědčte se, že spodní ochranný kryt se volně pohybuje.
- Pilu nepoužívejte, když ochranné kryty nejsou na místě, v dobrém provozním stavu a řádně udržovány.
- Používejte správně naostřené pilové kotouče. Dodržujte maximální rychlost vyznačenou na pilovém kotouči.
- Nepoužívejte pilové kotouče, které jsou poškozené nebo deformované.
- Nepoužívejte pilové kotouče vyrobené z vysokorychlostní oceli.
- Používejte pouze pilové kotouče doporučené firmou HiKOKI.  
Používejte pilové kotouče, které jsou v souladu s EN847-1.
- Pilové kotouče musí mít vnější průměr mezi 290 mm a 305 mm.
- Vyberte správný pilový kotouč pro daný materiál.
- Posuvnou kombinovanou pokosovou pilu nikdy neobsluhujte s pilovým kotoučem otočeným nahoru nebo do strany.
- Zabezpečte, aby v obrobku nebyla cizí tělesa jako např. hřebíky.
- Když je vložka stolu opotřebená, vyměňte ji.
- Pilu nepoužívejte k řezání jiných materiálů než je hliník, dřevo nebo podobné materiály.
- Pilu nepoužívejte k řezání jiných materiálů, než jsou doporučeny výrobcem.
- Postup výměny kotouče včetně metody výměny a varování musí být správně proveden.
- Když řežete dřevo, posuvnou kombinovanou pokosovou pilu připojte ke sběrači prachu.
- U drážkování budete opatrní.
- Když nástroj přepřavujete nebo přenášíte, nedržte ho za držák. Místo toho ho držte za rukojeť.
- Je nebezpečí, že držák vyklouzne ze základny. Místo za držák ho uchopte za držadlo.
- Řezat začněte, až když otáčky motoru dosáhnou maximální rychlost.
- Když zpozorujete nezvyklé chování, okamžitě vypněte vypínač.
- Odpojte napájení a počkejte, dokud pilový kotouč nezastane, až potom začnete nástroj opravovat nebo nastavovat.
- Během řezání s pokosem nebo úkosem nesmíte kotouč zvednout, dokud se úplně nepřestane točit.
- Během řezání posuvem, musí se pilový kotouč tlačit a posouvat směrem od obsluhy.
- Berte do úvahy všechna možná další nebezpečí při řezání, jako je laserové záření pro oči, náhlý vnik posuvných částí do pohyblivých částí stroje apod.
- Před každým řezem se ujistěte, že je stroj stabilní.  
Používejte pouze takové pilové kotouče, jejichž maximální povolená rychlost je vyšší než počet otáček při běhu tohoto elektrického přístroje naprázdno.  
Neprovádějte výměnu laseru za jiný typ.
- Nestůjte v jedné rovině s pilovým kotoučem v přední části stroje. Vždy stůjte stranou od pilového kotouče. Tím ochráníte své tělo před případným nárazem a odmrštěním. Udržujte ruce, prsty a paže v bezpečné vzdálenosti od rotujícího pilového kotouče.  
Při ovládání ramena přístroje nezkřížte vaše paže.
- Jestliže se pilový kotouč zasekne, vypněte přístroj a podržte obráběný kus, dokud se pilový kotouč zcela nezastaví. S obráběným kusem se nesmí pohnout, dokud nedojde k úplnému zastavení přístroje, aby se zabránilo případnému nárazu a odmrštění.  
Před opětovným zapnutím stroje odstraňte příčinu zaseknutí pilového kotouče.

## SYMBOLY

### UPOZORNĚNÍ

Následující text obsahuje symboly, které jsou použity na zařízení. Než začnete nářadí používat, ujistěte se, že rozumíte jejich významu.

	C12RSH2: Pokosová pila
	Aby se snížilo riziko zranění, uživatel si musí přečíst návod k obsluze.
	Vždy používejte ochranu očí.
	Vždy používejte ochranu sluchu.

	Jen pro státy EU Elektrické nářadí nevyhazujte do komunálního odpadu! Podle evropské směrnice 2012/19/EU o nakládání s použitými elektrickými a elektronickými zařízeními a podle odpovídajících ustanovení právních předpisů jednotlivých zemí se použitá elektrická nářadí musí sbírat odděleně od ostatního odpadu a podrobit ekologicky šetrnému recyklování.
V	voltů
Hz	hertzů
A	ampérů
$n_0$	počet otáček při běhu naprázdno
	Zařízení II. třídy
---/min	otáček za minutu
	střídavý proud

## PARAMETRY

Max. řezní kapacita Výška x šířka	0°		105 mm x 312 mm	
	Pokos 45°		105 mm x 220 mm	
	Úkos	Vlevo 45°	68 mm x 312 mm	
		Vpravo 45°	43 mm x 312 mm	
	Kombinováno	Úkos (Vlevo) 45° + Pokos (Vlevo) 45°		68 mm x 220 mm
		Úkos (Vlevo) 45° + Pokos (Vpravo) 31°		68 mm x 265 mm
Úkos (Vpravo) 45° + Pokos (Vpravo) 45°		43 mm x 220 mm		
Úkos (Vpravo) 45° + Pokos (Vlevo) 31°		43 mm x 265 mm		
Rozměry pilového kotouče (vněj.D x vnitř.D x tloušťka)			305 mm x 30 mm x 2,3 mm	
Největší možný zářez			2,8 mm	
Řezný úhel pokosu			Pravé 0° – 57°, Levé 0° – 45°	
Řezný úhel úkosu			Pravé 0° – 45°, Levé 0° – 45°	
Kombinovaný řezný úhel		Úkos (Vlevo) 0° – 45°	Pokos (Vlevo) 0° – 45°, Pokos (Vpravo) 0° – 31°	
		Úkos (Vpravo) 0° – 45°	Pokos (Vpravo) 0° – 45°, Pokos (Vlevo) 0° – 31°	
Napětí (podle oblasti)*			110 V ~   230 V ~	
Příkon*			1520 W	
Volnoběžná rychlost			4000 min <sup>-1</sup>	
Rozměry stroje (šířka x hloubka x výška)			655 mm x 890 mm x 724 mm	
Hmotnost (čistá)**			27 kg	
Laserový značkovač		Maximální výstup	Po<0,4 mW laserový výrobek třídy 1M	
		(lambda)	650 nm	
		Laserové médium	Laserová dioda	

\* Zkontrolujte, prosíme, štítek na výrobku. Štítek podléhá změnám v závislosti na oblastech použití.

\*\* Podle metody EPTA 01/2014

## STANDARDNÍ PŘÍSLUŠENSTVÍ

- 305 mm TCT pilový kotouč (namontovaný na stroji) .....1
- Sáček na prach .....1
- 17 mm nástrčný klíč .....1
- Sestava svěráku .....1
- Držák .....1
- Boční rukojeť (přípevněná na nástroji) .....1
- Pomocné ohrazení (přípevněné na nástroji) .....1
- Držáky .....2
- Souprava podstavce .....2

Standardní příslušenství podléhá změnám bez předchozího oznámení.

## POUŽITÍ

Řezání různých druhů hliníkových rámu a dřeva.

## PŘED POUŽITÍM

### VÝSTRAHA

Všechna potřebná nastavení proveďte před vložením zástrčky do zdroje elektrického proudu.

#### 1. Zdroj napětí

Ujistěte se, že používaný zdroj napětí splňuje požadavky specifikované na štítku výrobku. Nepoužívejte ve stejnosměrném proudu nebo s transformátory, například s posilovači. Mohlo by to mít za následek poškození či úrazy.

#### 2. Spínač

Ujistěte se, že spínač je v poloze vypnuto. Pokud je zástrčka zasunuta v zásuvce elektrického proudu a spínač je v poloze „ON“, nástroj začne okamžitě pracovat, a to může způsobit vážný úraz.

#### 3. Prodlužovací kabel

Pokud je pracoviště vzdáleno od zdroje, použijte prodlužovací kabel o správné tloušťce a kapacitě. Je třeba, aby prodlužovací kabel byl co nejkratší.

#### 4. Před spuštěním nástroje odstraňte veškeré obalové materiály, které jsou k němu připojené nebo přípevněné.

#### 5. Uvolnění pojistného kolíku (Obr. 3)

Když je elektrický nástroj připravený na přepravu, jeho hlavní části jsou zabezpečeny blokovacím kolíkem. Jemně pohněte rukojeť, aby bylo možno vyjmout blokovací kolík.

Během dopravy zamkněte blokovací kolík do převodové skříně.

#### 6. K hlavnímu stroji připevněte sáček na prach (Obr. 1)

#### 7. Instalace (Obr. 4)

Zajistěte, aby stroj byl vždy upevněn k pracovnímu stolu. Elektrický nástroj připevněte k rovnému horizontálnímu pracovnímu stolu.

Použijte šrouby s průměrem 8 mm a dostatečnou délkou vzhledem ke tloušťce pracovního stolu.

Délka šroubů by měla být alespoň o 40 mm delší než je tloušťka pracovního stolu.

Například, u 25 mm hrubého pracovního stolu použijte šrouby 8 mm x 65 mm.

#### 8. Nastavení držáku základové desky (Obr. 5)

Uvolněte 6 mm šroub pomocí 10 mm nástrčného klíče. Nastavte držák základové desky tak, až se její spodní povrch dotkne pracovního stolu nebo povrchu podlahy. Po nastavení utáhněte pevně 6 mm šroub.

#### 9. Zkontrolujte, zda spodní ochranný kryt plynule funguje

##### VÝSTRAHA

○ Posuvná kombinovaná pokosová pila je vybavena blokovaním hlavy pily jako bezpečnostním zařízením.

○ Když chcete sklopit hlavu pily a řezat, musíte uvolnit blokování stisknutím blokovací páčky (A) palcem.

(1) Když stisknete dolů rukojeť a zároveň držíte blokovací páčku (A), zkontrolujte, zda se spodní ochranný kryt plynule otáčí (**Obr. 6**).

(2) Následně zkontrolujte, zda se spodní ochranný kryt vrátí do své původní polohy, když rukojeť zvednete.

#### 10. Kosý úhel

Před odesláním elektrického přístroje z továrny je přístroj nastaven na 0°, pravý úhel, řezání při úhlu zkosení doleva 45° a řezání při úhlu zkosení doprava 45° s 8 mm stavěcím šroubem, s 8 mm šroubem (A) a s 8 mm šroubem (B).

Při změně tohoto nastavení změňte výšku 8 mm stavěcího šroubu, 8 mm šroubu (A) nebo 8 mm šroubu (B) jejich otáčením.

Při změně úhlu zkosení 45° doprava vytáhněte stavěcí kolík (A) ve směru vyznačeném na **obr. 7-b** a nakloňte hlavu motoru doprava.

Při nastavování hlavy motoru na 0°, vždy vraťte stavěcí kolík (A) do jeho výchozí polohy, jak je znázorněno na **obr. 7-b**.

#### 11. Zkontrolujte spodní mezní polohu pilového kotouče.

Zkontrolujte, že pilový kotouč je možno snížit o 9 až 10 mm pod vložku stolu.

Když pilový kotouč vyměníte za nový, nastavte spodní mezní polohu tak, aby pilový kotouč neřezal otočnou desku, nebo nebude možnost řezání dokončit.

Pro nastavení spodní mezní polohy pilového kotouče postupujte podle odstavce (1) uvedeného níže (**Obr. 8**). Kromě toho, když měníte polohu 8 mm nastavovacího šroubu hloubky sloužícího jako spodní mezní hranice zarážky pilového kotouče.

(1) Otáčejte 8 mm šroubem nastavení hloubky a měňte výšku až hlava šroubu dotkne závěsu a nastavte spodní mezní polohu pilového kotouče.

##### POZNÁMKA

Ujistěte se, že je pilový kotouč nastaven tak, že se nebude zařezávat do otočné desky.

## PŘED OBRÁBĚNÍM

#### 1. Řezání drážky do ochranného krytu

Držák (A) má ochranný kryt (viz **Obr. 10**), do kterého se musí vyříznout drážka. Abyste lehce stáhli ochranný kryt uvolněte 6 mm šroub s knoflíkem.

Po umístění vhodného kousku dřeva položeného na povrch stavěcího stolu, proveďte upevnění pomocí sestavy svěráku. Zasuňte hlavu motoru pozpátku až do konce. Poté utáhněte zajišťovací šroub kluznice. Po otočení vypínače a když pilový kotouč dosáhl maximální rychlosti pomalu snižujte držadlo a vyřízněte drážku do ochranného krytu. (Viz **Obr. 21**)

##### VÝSTRAHA

Nerežte drážku příliš rychle, jinak můžete ochranný kryt zničit.

Nepoužívejte posuvné řezání pro rýhovací úkony.

## PRAKTICKÉ POUŽITÍ

### UPOZORNĚNÍ

- Abyste se vyhnuli zranění osob, nikdy obrobek nedávejte na stůl nebo ze stolu, když je nástroj v provozu.
- Končetiny si nikdy nedávejte dovnitř linie vedle varovných znaků, když je nástroj v provozu (viz **Obr. 9**). Může to způsobit nebezpečné situace.

### VÝSTRAHA

- Je nebezpečné odstranit nebo vkládat obrobek, když se pilový kotouč otáčí.
- Při řezání odstraňujte z otočného stolu piliny.
- Pokud se piliny příliš nahromadí, pilový kotouč se odkryje nad řezaným materiálem. Ruce ani nic jiného nikdy nedávejte do blízkosti odkrytého kotouče.

#### 1. Obsluha vypínače

Nástroj se nespustí, pokud zároveň se stlačením spínače k sobě rovněž nestisknete zajišťovací tlačítko. Zajišťovací tlačítko lze zapojit jeho stisknutím zleva. Stlačením spínače k sobě se pilový kotouč roztáhne a bude se stále otáčet, dokud budete spouštět spínače stlačovat, a to i když zajišťovací tlačítko odpojíte. Když spínač pustíte, zajišťovací tlačítko se automaticky odpojí, aby nemohlo dojít k nechtěnému spuštění motoru.

### VAROVÁNÍ

Nikdy nezapojte zajišťovací tlačítko ve stlačené poloze.

Stisknutím spouště byste pak totiž uvedli nářadí náhle do chodu, což by mohlo mít za následek zranění.

Pokud chcete zabránit nepovolenému používání tohoto nářadí, provlékněte otvorem ve spínači spouště visací zámek.

#### 2. Použití sestavy svěráku (standardní příslušenství) (Obr. 12)

- (1) Souprava svěráku může být namontována buď na levém ohrazení {ohrazení (B)}, nebo na pravém ohrazení {ohrazení (A)}.
- (2) Držák šroubu je možné zdvihnout nebo snížit v závislosti na výšce obrobku.
- (3) Otočte horní knoflík a bezpečně upevněte obrobek na místě.

### UPOZORNĚNÍ

Obrobek vždy pevně upněte k stavítku; v opačném případě může být obrobek vymrštěn ze stolu a způsobit zranění osob.

### VÝSTRAHA

Vždy zkontrolujte, že hlava motoru není v kontaktu se svěrákem, když ji sklopíte, abyste mohli řezat. Pokud existuje nebezpečí, že by k tomu mohlo dojít, posuňte sestavu svěráku do pozice, kde nepřijde do kontaktu s ostrím pilou.

#### 3. Nastavení polohy vložky stolu (Obr. 13)

Vložka stolu je umístěna na otočném stole. Při dodávce nástroje z výrobního závodu je vložka stolu upevněna tak, že se jí pilový kotouč nemůže dotknout. Otřepy spodního povrchu obrobku se značně zmenší, jestliže vložka stolu je upevněna tak, aby mezera mezi bočním povrchem a pilovým kotoučem byla co nejmenší. Před použitím nástroje tuto mezeru odstraňte následujícím postupem.

##### (1) Řezání v pravém úhlu

Uvolněte tři 5 mm šrouby stroje, potom upevněte levou stranu vložky stolu a dočasně utáhněte 5 mm šrouby stroje na obou stranách. Potom uchytte obrobek (široký asi 200 mm) pomocí sestavy svěráku a uřízněte ho. Po zarovnaní řezaného povrchu s hranou vložky stolu, bezpečně zatahněte 5 mm šrouby stroje na obou stranách. Odstraňte obrobek a bezpečně utáhněte 5 mm středící šroub stroje. Nastavte pravou stranu vložky stolu stejným způsobem.

##### (2) Řezání v levém a pravém úhlu úkosu

Nastavte vložku stolu stejným způsobem jako pro řezání v pravém úhlu.

### VÝSTRAHA

Po nastavení vložky stolu pro pravouhlé řezání, vložka stolu bude při řezání v úkosu v nějakém místě naříznuta. Když je požadováno řezání v úkosu, vložku stolu pro tento způsob řezání nastavte.

#### 4. Kontrola použití menšího stavítka (A) (Obr. 14)

##### UPOZORNĚNÍ

Při řezání v pravém úhlu uvolněte 6 mm křížovou matici, poté posuňte pomocné ohrazení (A) směrem ven a vyjměte ho. Pokud tak neučiníte, může dojít ke kontaktu hlavní části stroje nebo pilového kotouče s pomocným ohrazením (A) a způsobit tak zranění.

Tento výkonný nástroj je vybaven menším stavítkem (A). V tomto případě přímého řezání v úhlu a řezání v levém úkosu, použijte menší stavítko (A). Potom můžete provádět stabilní řezání materiálu se širokou zadní stranou.

Při řezání v pravém úhlu uvolněte 6 mm křížovou matici, poté posuňte pomocné ohrazení (A) směrem ven a vyjměte ho, jak je ukázáno na **obr. 14**.

#### 5. Kontrola použití menšího stavítka (B) (Obr. 14)

##### UPOZORNĚNÍ

Při řezání v levém úhlu uvolněte 6 mm křížovou matici, poté posuňte pomocné ohrazení (B) směrem ven. Pokud tak neučiníte, může dojít ke kontaktu hlavní části stroje nebo pilového kotouče s pomocným ohrazením (B) a způsobit tak zranění.

Tento výkonný nástroj je vybaven menším stavítkem (B). V případě řezání v přímém úhlu a v pravém úkosu, použijte menší stavítko (B). Potom můžete provádět stabilní řezání materiálu se širokou zadní stranou. Při řezání v levém úhlu uvolněte 6 mm křížovou matici, poté posuňte pomocné ohrazení (B) směrem ven, jak je ukázáno na **obr. 14**.

#### 6. Montáž podstavce (Obr. 15)

Pomocí nástroje, jako je kovový úhelník, zarovnejte horní plochy základny a podstavce. Svislou polohu podstavce seřídte otáčením 8mm seřizovacího šroubu výšky. Po ukončení seřízení zajistěte držák 8mm šroubem v zadní části základny a utáhněte 6mm křížový šroub na podstavci.

#### 7. Použití inkoustové čáry (Nastavení ochranného krytu)

##### (1) Řezání v pravém úhlu

Uvolněte 6 mm šroub s knoflíkem a dotkněte se obrobkem špičky ochranného krytu. Zarovnejte inkoustovou čáru na obrobku s drážkou na ochranném krytu, obrobek se uřeže v místě inkoustové čáry.

##### (2) Řezání pokosem a kombinované řezání (řezání pokosem, řezání úkosem).

Po snížení motorové sekce se zvedne spodní ochranný kryt a objeví se pilový kotouč. Zarovnejte inkoustovou čáru s pilovým kotoučem.

### VÝSTRAHA

V některých úpravách, když se otočný stůl otáčí, ochranný kryt vyčnívá nad povrch zářezky. Uvolněte 6 mm šroub s knoflíkem a zatlačte ochranný kryt do vytažené polohy. Nikdy nezvedejte spodní kryt, pokud se pilový kotouč točí. Při obrábění v úhlu 45° doprava nebo více, posuňte kryt k zadní části.

Nejenže se ochranný kryt a menší stavítko (A) a menší stavítko (B) dostane do kontaktu a negativně ovlivní přesnost řezu, může to způsobit dokonce i poškození krytu.

## 8. Nastavení pozice laserové čáry

Inkoustovou čáru lze na tomto nástroji snadno nahradit laserovou čárou. Vypínač rozsvítí laserový značkováč (Obr. 16).

V závislosti od volby vašeho řezu může být laserová čára zarovnaná s levou stranou šířky řezu (pilový kotouč) nebo s inkoustovou čárou na pravé straně.

Laserová čára je při odeslání z výroby nastavena na šířku pilového kotouče. Nastavte pozici pilového kotouče a laserové čáry podle následujících kroků, aby vyhovovaly vaší volbě.

- (1) Rozsvíťte laserový značkováč a udělejte přibližně 5 mm hlubokou drážku na obrobku s rozměry přibližně 20 mm na výšku a 150 mm na šířku. Obrobek s drážkou uchytte svěrákem tak jak je a nehybejte s ním. Pro drážkování viz „18 Postup drážkování“.
- (2) Potom otočte nastavovačem a posuňte laserovou čáru. Pokud otočíte ve směru hodinových ručiček, laserová čára se pohne doprava a když proti směru hodinových ručiček, laserová čára se pohne doleva. Pokud pracujete s inkoustovou čárou zarovnanou s levou stranou pilového kotouče, zarovnejte laserovou čáru s levým okrajem drážky (Obr. 17). Pokud ji máte zarovnanou s pravou stranou pilového kotouče, zarovnejte laserovou čáru s pravým okrajem drážky.
- (3) Po nastavení pozice laserové čáry nakreslete na obrobek inkoustovou čáru v pravém úhlu a zarovnejte inkoustovou čáru s laserovou čárou. Při zarovnávaní inkoustové čáry obrobek postupně posouvajte po malých kouscích a svěrákem jej upevněte v pozici, kde laserová čára překračuje inkoustovou čáru. Znovu udělejte drážku a zkontrolujte polohu laserové čáry. Pokud chcete změnit pozici laserové čáry, znovu proveďte nastavení podle kroků (1) až (3).

## UPOZORNĚNÍ

- Před zasunutím zástrčky do zásuvky se přesvědčte, že hlavní vypínač a laserový značkováč jsou vypnuty.
- Při manipulaci se spouštěcím spínačem pro nastavení pozice laserové čáry dbejte nejvyšší opatrnosti, protože během operace je zástrčka zasunuta v zásuvce. Pokud náhodně zatáhnete za spouštěcí spínač, pilový kotouč se může začat otáčet a způsobit nečekanou nehodu.
- Laserový značkováč nevybírejte pro použití na jiné účely.

## VÝSTRAHA (Obr. 18)

- Laserové záření D Nedívejte se do paprsku.
- Laserové záření na pracovním stole. Nedívejte se do paprsku.
- Pokud vystavíte oči přímo laserovému paprsku, mohou být zraněny.
- Nerozebírejte to.
- Laserový značkováč (hlavní těleso nástroje) chraňte před silnými nárazy; v opačném případě se může pozice laserové čáry vychýlit, což způsobí poškození laserového značkovače a zkrátí jeho životnost.
- Laserový značkováč rozsvíťte pouze během samotného řezání. Příliš dlouhý svícení laserového značkovače může způsobit zkrácení jeho životnosti.
- Použití ovladačů nebo nastavení, nebo provedení postupů jiných, než jsou specifikovány zde, může způsobit vystavení nebezpečné radiaci.

## POZNÁMKA

- Řez proveďte tak, že inkoustovou čáru překryjete laserovou čárou.
- Když jsou inkoustová a laserová čára překryty, síla světla se změní, čímž se zajistí stabilní řezná operace, protože můžete snadno rozeznat shodu čar. Tím se zajistí minimální chyby při řezání.
- Při pracích venku nebo v blízkosti okna může být těžké sledovat laserovou čáru vzhledem ke slunečnímu světlu. Za těchto okolností se přesuňte na místo, které není na přímém slunci a operaci zopakujte.

- Pravidelně kontrolujte a přesvědčte se, že pozice laserové čáry je v pořádku. Co se týče metody kontroly, na obrobek s výškou přibližně 20 mm a šířkou 150 mm si nakreslete inkoustovou čáru v pravém úhlu a zkontrolujte, zda je laserová čára v linii s inkoustovou čárou [Odchylka mezi inkoustovou čárou a laserovou čárou by měla být menší než šířka inkoustové čáry (0,5 mm)] (Obr. 19).

## 9. Řezání

- (1) Jak je zobrazeno na Obr. 20, šířka pilového kotouče je šířkou řezu. Proto posuňte obrobek doprava (z pohledu obsluhy), když požadujete délku (b), nebo doleva, když požadujete délku (a).  
Při použití laserového značkovače zarovnejte laserovou čáru s levou stranou pilového kotouče, a poté zarovnejte inkoustovou čáru s laserovou čárou.
- (2) Po otočení vypínače a kontrole, zda se pilový kotouč otáčí maximální rychlostí, stlačte pomalu rukojeť dolů a přitom držte dole páku (A) a přibližte pilový kotouč k materiálu, který se má řezat.
- (3) Jakmile se pilový kotouč dostane do kontaktu s obrobkem, povolna stiskněte rukojeť dolů a začněte obrobek řezat.
- (4) Po nařezání obrobku do požadované hloubky elektrický nástroj vypněte a pilový kotouč nechejte úplně zastavit, než zvednete rukojeť z obrobku, abyste ji vrátili do úplně zatáhnuté polohy.

## VÝSTRAHA

- Maximální rozměry pro řezání jsou uvedeny v tabulce „PARAMETRY“.
  - Zvýšený tlak na rukojeť nezvyšuje rychlost řezání. Přílišný tlak naopak může způsobit přetížení motoru a/nebo sníženou účinnost řezání.
  - Kdykoliv nástroj nepoužíváte, zkontrolujte, zda je spouštěcí spínač vypnutý a zástrčka vytažena ze zásuvky.
  - Před zvednutím rukojeti od obrobku vždy nejprve vypněte napájení a pilový kotouč nechejte úplně zastavit. Pokud rukojeť zvednete, ještě když se pilový kotouč stále otáčí, odřezaný kus se může zaseknout o pilový kotouč a jeho úlomky se mohou nebezpečně rozptýlit.
  - Po ukončení každého řezu při hloubkovém řezání vypněte vypínač a zkontrolujte, zda se pilový kotouč úplně zastavil. Poté zvedněte rukojeť a dejte ji do úplně zatáhnuté polohy.
  - Buďte si absolutně jisti, že odstraníte řezný materiál z vrchu otočného stolu a až poté pokračujte dalším krokem.
  - Pokračování v řezání může zapříčinit přetížení motoru. Dotkněte se motoru a jestliže je tento horký, řezání zastavte a počkejte asi 10 minut a potom v řezání pokračujte.
- 10. Řezání úzkých obrobků (výstřížky) (Obr. 21)**  
Posuňte závěs dolů k držáku (A), potom utáhněte zajišťovací knoflík proti posunutí (Obr. 2). Při řezání obrobku snižujte rukojeť. Použití výkonného nástroje tímto způsobem dovoluje řezání obrobků až do 107 mm čtverečních.
- 11. Řezání velkých obrobků (Obr. 22, 23)**  
Musíte nastat případ, kdy nelze provést celý řez v důsledku výšky obrobku. V tom případě upevněte pomocnou desku pomocí 6 mm šroubů s plochou zápatnou hlavou, 6 mm matek a 7 mm otvorů na povrchu stavítka (dva otvory na každé straně). (Obr. 22) Pro tloušťku pomocné desky viz „PARAMETRY“.

## POZNÁMKA

Při pravohávném řezání obrobku vyššího než 107 mm nebo 70 mm při řezání v levém úhlu úkosu nebo 45 mm při řezání v pravém úhlu úkosu nastavte spodní mezní polohu tak, aby se základna hlavy motoru nedotkla obrobku.

# Čeština

Nastavení spodní mezní pozice pilového kotouče proved'te podle postupu (1) uvedeném na **Obr. 23**.

(1) Snižte hlavu motoru a otáčte je 8 mm šroubem pro nastavení hloubky a seřídte nastavení tak, aby při spodní mezní pozici pilového kotouče, kde se hlava 8 mm šroubu pro nastavení hloubky dotýká čepu, byla mezi spodní mezní pozicí hlavy motoru a horní částí obrobku mezera 2 až 3 mm.

## 12. Řezání širokých obrobků (posuvné řezání) (Obr. 24)

(1) Obrobky výšky do 107 mm a šířky do 312 mm: Uvolněte zajišťovací knoflík posuvu (A) (**Obr. 2**); uchopte rukojeť a posunujte pilový kotouč směrem dopředu. Potom zatlačte rukojeť dolů a při řezání posunujte pilový kotouč nazpět k obrobku. Toto umožňuje řezání obrobků až do výšky 107 mm a šířky 312 mm.

(2) Obrobky do výšky 120 mm a do šířky 260 mm: obrobky výšky do 120 mm a šířky do 260 mm se mohou řezat stejně, jak je popsáno výše v paragrafu 15-(1).

## VÝSTRAHA

- Při řezání obrobku vysokého 120 mm nastavte spodní mezní polohu hlavy motoru tak, aby mezera mezi spodní hranou hlavy motoru a obrobkem byla 2 až 3 mm ve spodní mezní poloze.
- Je-li rukojeť zatlačena nadměrnou nebo postranní silou, může pilový kotouč během řezání vibrovat a způsobovat na obrobku nežádoucí stopy po obrábění, což snižuje kvalitu řezu. Rukojeť zatlačte dolů jemně a opatrně.
- Při řezání posuvem zatlačte rukojeť jemně zpátky (dozadu) jedním hladkým pohybem. Zastavení pohybu rukojeť během řezu způsobí na obrobku nežádoucí stopy po obrábění.

## UPOZORNĚNÍ

- Pro řezání posuvem dodržujte daný postup. Řezání posuvem vpřed (směrem k obsluze) je velmi nebezpečné, neboť řezný kotouč by mohl vystřelit od obrobku směrem vzhůru. Proto vždy rukojeť posunujte směrem od obsluhy.
- Jezdec po každém příčném řezu vždy vraťte do zcela zadní polohy, abyste snížili riziko poranění.
- Během řezání nikdy nepokládejte ruku na boční rukojeť, neboť řezný kotouč se k boční rukojeti přiblíží, když se sníží hlava motoru.

## 13. Postup řezání v pokosu

- (1) Uvolněte boční rukojeť a vytáhněte rukojeť pro úhlové zarážky. Následně nastavte otočný stůl tak, aby byl indikátor zarovnan s požadovaným nastavením na stupnici pokosu (**Obr. 25**).
- (2) Dotáhněte boční rukojeť, abyste zajistili otočný stůl v požadované poloze.
- (3) Stupnice pokosu indikuje jak řezný úhel na stupnici úhlů tak i stupně na stupnici stupňů.
- (4) Jestliže se to požaduje je možno místo řezného úhlu použít sklon, který je poměrem výšky k základně trojúhelníkové části, která má být odstraněna. Proto, chcete-li uříznout obrobek se stoupáním 2/10, nastavte indikátor na tuto polohu.

## POZNÁMKA

- Praktické zarážky jsou připraveny napravo i nalevo od 0° středového nastavení na 15°, 22,5°, 30° a 45°. Zkontrolujte, zda jsou stupnice pokosu a hrot indikátoru řádně zarovnaný.
- Provoz pily s nezarovnanou stupnicí pokosu s indikátorem nebo s řádně neupevněnou boční rukojetí bude mít za následek nízkou přesnost řezu.

## 14. Postup řezání v úkosu (Obr. 26)

- (1) Uvolněte upínací páku a zešikmíte pilový kotouč nalevo nebo napravo. Když se nakloní motorová hlava napravo směrem dozadu vytáhněte nastavovací kolík (A). Upínací páka používá západkový systém. Když dojde k dotyku s pracovním stolem a hlavním tělesem, vytáhněte páku ve směru označené šipky, jak je to zobrazeno na **Obr. 26** a změňte směr upínací páky.

- (2) Nastavte úhel úkosu na požadovanou hodnotu a sledujte stupnici úhlu úkosu a indikátor, potom upevněte páčku svorky.

## UPOZORNĚNÍ

Když je obrobek upevněn nalevo nebo napravo od kotouče, krátká odřezaná část spočine na pravé nebo levé straně pilového kotouče. Před zvednutím rukojeti od obrobku vždy nejprve vypněte napájení a pilový kotouč nechejte úplně zastavit.

Pokud rukojeť zvednete, ještě když se pilový kotouč stále otáčí, odřezaný kus se může zaseknout o pilový kotouč a jeho úlomky se mohou nebezpečně rozptýlit. Když zastavíte operaci řezání v úkosu uprostřed, řezat začnete po vytáhnutí hlavy motoru do původní polohy. Kdybyste začali uprostřed bez vytáhnutí, spodní kryt by se zachytil v řezné drážce obrobku a dotknul by se pilového kotouče.

## VÝSTRAHA

Při řezání obrobku vysokého 75 mm v levém úkosu 45° nebo obrobku vysokého 50 mm v pravém úkosu 45° nastavte spodní mezní polohu hlavy motoru tak, aby mezera mezi spodní hranou hlavy motoru a obrobkem byla 2 až 3 mm ve spodní mezní poloze (viz oddíl „11. Zkontrolujte spodní mezní polohu pilového kotouče“ na str. 195).

## 15. Postup kombinovaného řezání

Kombinované řezání lze provést podle výše uvedených pokynů 13 a 14. Maximální rozměry pro kombinované řezání jsou uvedeny v tabulce „PARAMETRY“.

## VÝSTRAHA

Vždy upevněte obrobek napravo nebo nalevo, řežte ho posunem zakulacené části pily levou rukou směrem dozadu.

Je velmi nebezpečné během kombinovaného řezání otáčet stolem nalevo, protože pilový kotouč se může dostat do kontaktu s rukou, která obrobek upevňuje.

V případě kombinovaného řezání (úhel + zkosení) při zešikmení doleva posuňte pomocné ohrazení (B) směrem ven a proveďte řezací úkon.

V případě kombinovaného řezání (úhel + zkosení) při zešikmení doprava vyjměte pomocné ohrazení (A) a proveďte řezací úkon.

## 16. Řezání dlouhých materiálů

Při řezání dlouhých materiálů použijte doplňkovou plošinu se stejnou výškou jako je držák a základová deska speciálního doplňkového zařízení.

Kapacita: dřevěný materiál (š × v × d)

300 mm × 45 mm × 1300 mm, nebo

180 mm × 25 mm × 2000 mm

## 17. Potvrzení použití svěráku zvonovnicového článku, zarážky zvonovnicového článku (L) a (R) (Doplňkové příslušenství)

- (1) Zarážka zvonovnicového článku (L) a (R) (doplňkové příslušenství) umožňuje snadnější řezy zvonovnicového článku bez naklonění pilového kotouče. Nainstalujte je na základovou desku po obou stranách podle **Obr. 27**. Po vložení 6 mm knoflíkových šroubů je upevněte, abyste zarážky zvonovnicového článku upevnili.

- (2) Svěrák zvonovnicového článku (B) (Doplňkové příslušenství) lze namontovat buď na levé stavítko (Stavítko (B)) nebo na pravé stavítko (Stavítko (A)). Lze jej spojit se sklonem zvonovnicového článku a svěrák lze zatlačit dolů.

Potom podle potřeby otočte horním knoflíkem, abyste zvonovnicový článek bezpečně uchytili na místě. Pro zdvižení nebo snížení svěráku nejprve uvolněte šroub s vnitřním šestihranem.

Po nastavení výšky pevně dotáhněte 6 mm křídlový šroub; následně podle potřeby otočte horní knoflík, abyste zvonovnicový článek bezpečně uchytili na místě (**Obr. 28**).

Zvonovnicový článek umístěte se STĚNOVÝM KONTAKTNÍM OKRAJEM proti vodičímu stavítku a se STROPNÍM KONTAKTNÍM OKRAJEM proti zarážkám zvonovnicového článku podle Obr. 28. Zarážky zvonovnicového článku nastavte podle velikosti zvonovnicového článku.

Dotáhněte 6 mm křídlový šroub, abyste upevnili zarážky zvonovnicového článku. Viz tabulka pro úhel pokosu uvedená níže.

Pro lepší upevnění zvonovnicového článku použijte menší stavítko (A) (Obr. 11).

#### UPOZORNĚNÍ

Zvonovnicový článek vždy pevně upněte k stavítku; v opačném případě může být zvonovnicový článek vymrštěn ze stolu a způsobit zranění osob.

Neřežte v úkosu. Hlavní těleso nebo pilový kotouč se mohou dostat do kontaktu s menším stavítkem, což může způsobit zranění.

#### VÝSTRAHA

Vždy zkontrolujte, že hlava motoru není v kontaktu se svěřákem zvonovnicového článku, když ji sklopíte, abyste mohli řezat. Pokud je zde možné nebezpečí, povolte šroub s vnitřním šestihranem a posuňte korunku tvarovani svěřáku do polohy, kde se nedostane do kontaktu s ostřím pily.

#### 18. Postup při řezání drážky

Drážky do obrobku se mohou řezat nastavením 8 mm nastavovacího šrouby hloubky (Obr. 29).

- (1) Otočte držákem zarážky ve směru zobrazeném na Obr. 30. Snižte hlavu motoru a otáčejte rukou 6 mm šroubem nastavení hloubky (až hlava 6 mm šroubu nastavení hloubky se dotkne závěsu).
- (2) Nastavte požadovanou hloubku řezání nastavením vzdálenosti mezi pilovým kotoučem a povrchem základny (Obr. 29).

#### POZNÁMKA

Když se řeže samostatná drážka na jednom nebo druhém konci obrobku, odstraňte nepotřebnou část dílů.

#### 19. Použití prachového vaku (standardní příslušenství) (Obr. 31)

- (1) Připojte prachový vak k rouři elektrického přístroje.
- (2) Pokud se prachový vak naplní pilinami, při otáčení pilového kotouče dojde k vyfoukání prachu z prachového vaku. Prachový vak pravidelně kontrolujte a vyprázdněte předtím, než dojde k jeho naplnění.
- (3) Během zkoseného a kombinovaného řezání nasadte prachový vak v pravém úhlu k povrchu základny.

#### 20. Připojení odsávače prachu (prodává se samostatně) (Obr. 32)

Nevdechujte škodlivý prach, který vzniká při obrábění. Prach může ohrozit vaše zdraví i zdraví osob stojících kolem.

Použitím odsávače prachu lze omezit nebezpečí způsobená vznikajícím prachem.

Propojením s odsávačem prachu pomocí adaptéru, spojky a adaptéru sběrače prachu lze shromáždit většínu prachu.

Propojte odsávač prachu s adaptérem.

- (1) Připojte v tomto pořadí hadici (vnitřní průměr 38 mm x délka 3 m) a adaptér (standardní příslušenství odsávače prachu), spojku (doplňkové příslušenství) a adaptér sběrače prachu (doplňkové příslušenství) k rouři elektrického přístroje. Připojení se provádí stisknutím ve směru šipky. (Obr. 32) Adaptér sběrače prachu (doplňkové příslušenství) je připevněno k rouři pomocí pásky hadice. (Doplňkové příslušenství)

## MONTÁŽ A DEMONTÁŽ PILOVÉHO KOTOUČE

#### UPOZORNĚNÍ

Abyste zabránili nehodě nebo zraněním osob, před vyjmutím nebo instalací pilového kotouče vždy vypněte spouštěcí spínač a vytáhněte zástrčku z napájení.

#### 1. Montáž pilového kotouče (Obr. 33)

- (1) Pomocí šroubováku Phillips uvolněte 5 mm šroub upevňující kryt vřetena a vyjměte jej.
- (2) Zatlačte blokování vřetena a 10 mm šroub uvolněte pomocí 17 mm nástrčného klíče (standardní příslušenství). Protože 10 mm šroub má levotočivý závit, povolte šroub jeho otočením doprava.

#### POZNÁMKA

Pokud nelze aretaci vřetena snadno stisknout pro zablokování vřetena, otáčejte 10 mm šroubem pomocí 17 mm klíče (standardní příslušenství) za současného aplikování tlaku na aretaci vřetena.

Vřeteno pilového kotouče je zablokováno, když je blokování vřetena zatlačeno dovnitř.

- (3) Vyjměte šroub a podložku (D).
- (4) Zvedněte spodní ochranný kryt a namontujte pilový kotouč.

#### UPOZORNĚNÍ

Při montáži pilového kotouče zkontrolujte, zda se značka rotace na pilovém kotouči shoduje se značkou rotace na převodové skříně (viz Obr. 1).

- (5) Podložku (B) a 10 mm šroub důkladně vyčistěte a nainstalujte je do vřetena pilového kotouče.
- (6) Stiskněte aretaci vřetena a utáhněte 10 mm šroub jeho otáčením doleva pomocí standardního příslušenství (17 mm klíč).
- (7) Otáčejte krytem vřetena, až se háček na krytu vřetena dostane do původní pozice. Poté utáhněte 6 mm šroub.

#### VÝSTRAHA

- Uvnitř za závěsem je instalováno zařízení pro odvádění prachu. Při vyjímání nebo instalaci pilového kotouče se tohoto zařízení pro odvádění prachu nedotýkejte. Mohlo by dojít ke zlomení či odštipnutí špiček pilového kotouče.
- Dotáhněte 10 mm šroub, aby se během provozu neuvolnil.
- Před zapnutím elektrického nástroje zkontrolujte, zda byl 10 mm šroub řádně upevněn.
- Ověřte, že dolní kryt je v zavřené poloze.

#### 2. Demontáž pilového kotouče

Pilový kotouč demontujte v opačném pořadí montáže podle postupu uvedeného v článku 1 výše.

Pilový kotouč lze snadno vyjmout po zvednutí spodního ochranného krytu.

#### VÝSTRAHA

Nikdy se nepokoušejte instalovat pilové kotouče mimo rozměry 305 mm.

## PŘENÁŠENÍ HLAVNÍ ČÁSTI

Během přenášení může dojít k upadnutí sestavy svěráku. Buď sestavu svěráku sejměte, nebo svěrák pevně zajistěte zasunutím kusu dřeva.

Spusťte hlavu a vložejte pojistný kolík (viz strana 195 „Uvolnění pojistného kolíku“).

Rovněž zašroubujte zajišťovací knoflík posunu tak, aby se závěs dostal do polohy, v níž se bude dotýkat držáku (A) a zajistí tak hlavu.

Otočte a uvolněte boční rukojeť, otočte otočným stolem co nejvíce doprava a zajistěte otočný stůl otočením rukojeti do pevné polohy. Tím se hlavní část stane ještě skladnější.

Při přenášení neste hlavní část v náruči a oběma rukama přidržujte rukojeť umístěnou na základně.

Pokud náradí přenáší dvě osoby, každá by měla použít obě ruce, aby tak mohly náradí držet za držadlo, boční rukojeť i rukojeť umístěnou na základně.

## ÚDRŽBA A KONTROLA

### UPOZORNĚNÍ

Abyste se vyhnuli nehodám nebo zranění osob, vždy zkontrolujte, zda je před prováděním údržby nebo kontroly nástroje spouštěcí spínač vypnutý a zástrčka vytažena ze zásuvky.

Jestli zjistíte závadu na stroji včetně ochranného krytu nebo pilového kotouče, oznamte to co nejdříve oprávněné osobě.

#### 1. Kontrola pilového kotouče

Pilový kotouč vždy okamžitě vyměňte po prvních znacích zhoršení nebo poškození.

Poškozený pilový kotouč může způsobit zranění osob a opotřebovaný pilový kotouč může způsobit neefektivní provoz a možné přetížení motoru.

### VÝSTRAHA

Nikdy nepoužívejte tupý pilový kotouč. Když je pilový kotouč tupý, jeho odpor vůči tlaku rukou na rukojeť nástroje má tendenci se zvýšit, čímž se stane provoz elektrického nástroje nebezpečný.

#### 2. Kontrola šroubů

Pravidelně zkontrolujte všechny šrouby a ujistěte se, že jsou správně utažené. Pokud najdete některé šrouby uvolněné, ihned je utáhněte. Neutažené šrouby mohou vést k vážnému riziku.

#### 3. Kontrola uhlíkových kartáčků (Obr. 35)

Motor obsahuje uhlíkové kartáčky, které se opotřebovávají. Vzhledem k tomu, že opotřebované kartáčky mohou vést k problémům s motorem, vyměňte kartáčky za nové se stejným cílem, jakmile se opotřebí nebo jsou na Mez opotřebování. Udržujte kartáčky v čistotě a zabezpečte jejich volný pohyb v držácích.

#### 4. Výměna uhlíkových kartáčků (Obr. 35)

Šroubovákem sejměte kryty kartáčků. Poté lze kartáčky lehce vyjmout.

#### 5. Údržba motoru

Vinutí motoru je srdce elektrického zařízení. Ujistěte se, že vinutí není poškozené nebo vlhké vodou nebo olejem.

#### 6. Výměna přívodního kabelu

Pokud je přívodní kabel nástroje poškozený, musíte nástroj vrátit do autorizovaného servisního střediska firmy HiKOKI, aby kabel vyměnili.

#### 7. Kontrola správné činnosti spodního ochranného krytu

Před každým použitím nástroje zkontrolujte spodní ochranný kryt (viz Obr. 6), abyste se přesvědčili, že je v dobrém stavu a hladce se pohybuje.

Nástroj nikdy nepoužívejte, když spodní ochranný kryt řádně nefunguje a není v dobrém mechanickém stavu.

#### 8. Skladování

Po ukončení použití nástroje zkontrolujte, zda bylo vykonáno následující:

(1) Spouštěcí spínač je ve vypnuté poloze.

(2) Zástrčka byla vytažena ze zásuvky.

Když nástroj nepoužíváte, uložte ho na suchém místě mimo dosah dětí.

#### 9. Výměna ochranného krytu.

Po delším používání se může rozšířit šterbina kotouče v ochranném krytu a je nutná jeho výměna. Jestliže se tato šterbina rozšíří, vyměňte ochranný kryt za nový (Obr. 32). Po této výměně na něm udělejte drážku. Viz „PŘED OBRÁBĚNÍM 1. Řezání drážky do ochranného krytu“ na str. 195.

#### 10. Mazání

Následující posuvné plochy jednou měsíčně namažte, abyste elektrický nástroj udrželi v dobrém provozním stavu po dlouhou dobu.

Doporučuje se použití strojového oleje.

Body pro dolévání oleje:

\* Otočná část závěsu

\* Otočná část držáku (A)

\* Otočná část sestavy svěráku

#### 11. Čištění

Z plochy elektrického nástroje pravidelně odstraňujte třísky a jiné nečistoty, a to vlhkým mýdlovým hadrem. Abyste se vyhnuli nefunkčnosti motoru, chraňte jej před kontaktem s olejem nebo vodou.

Pokud se kvůli třískám a jiným nečistotám nadešených na okénku části laserového značkovacího vydávajícího světlo stane laserová čára neviditelná, okénko utřete a vyčistěte suchým hadrem nebo měkkým hadrem namočeným v mýdlové vodě apod.

Vyčistěte stroj, potrubí a spodní kryt ofukováním suchým vzduchem ze vzduchové pistole nebo jiného nástroje. (Obr. 36)

## VÝBĚR PŘÍSLUŠENSTVÍ

Přehled příslušenství k tomuto přístroji je uveden na straně 278.

### UPOZORNĚNÍ

Opravy, modifikace a kontroly zařízení HiKOKI musí provádět Autorizované servisní středisko HiKOKI.

Tento seznam servisních položek bude užitečný, předložíte-li jej s vaším zařízením Autorizovanému servisnímu středisku HiKOKI společně s požadavkem na opravu nebo další servis.

Při obsluze a údržbě elektrických zařízení musí být dodržovány bezpečnostní předpisy a normy platné v každé zemi, kde je výrobek používán.

### ZÁRUKA

Ručíme za to, že elektrické náradí HiKOKI splňuje zákonné/místně platné předpisy. Tato záruka nezahrnuje závady nebo poškození vzniklé v důsledku nesprávného použití, hrubého zacházení nebo normálního opotřebování. V případě reklamace zašlete prosím elektrické náradí v nerozebraném stavu společně se ZÁRUCNÍM LISTEM připojeným na konci těchto pokynů pro obsluhu do autorizovaného servisního střediska společnosti HiKOKI.



---

**POZNÁMKA**

Vlivem stále pokračujícího výzkumného a vývojového programu společnosti HIKOKI mohou zde uvedené parametry podléhat změnám bez předchozího upozornění.

---

---

**Informace o hluku a vibracích**

Měřené hodnoty byly určeny podle EN62841 a deklarovány ve shodě s ISO 4871.

Změřená vážená hladina akustického výkonu A: 105 dB (A)

Změřená vážená hladina akustického tlaku A: 92 dB (A)

Nejistota K: 3 dB (A).

Používejte chrániče sluchu.

---

Deklarovaná hodnota emisí hluku byla změřena v souladu se standardní metodou testování a může být použita pro porovnání jednoho nářadí s druhým;

Tuto deklarovanou hodnotu vibrací lze rovněž použít v předběžném hodnocení vystavení.

**VAROVÁNÍ**

- Emise hluku během vlastního používání elektrického nářadí se mohou od deklarovaných hodnot lišit v závislosti na způsobu jeho použití, zejména na tom, jaký druh obrobku je zpracováván.
- Stanovte bezpečnostní opatření k ochraně obsluhy založená na odhadu vystavení vlivům v daných podmínkách použití (v úvahu je třeba vzít všechny části pracovního cyklu, například doby, kdy je nářadí vypnuté i kdy běží naprázdno před spuštěním).

---

**Informace o systému elektrického napájení jsou k použití pro elektrické nástroje s jmenovitým napětím 230 V~**

Zapínání a vypínání elektrických nástrojů způsobuje kolísání napětí.

Provoz tohoto elektrického nástroje za nevhodných podmínek elektrického napájení může mít negativní vliv na provoz jiných elektrických zařízení.

S impedancí napájení rovnou nebo nižší než 0,29 Ohm pravděpodobně nebudou žádné negativní vlivy.

Maximální povolená impedance elektrické sítě obvykle nebude překročena, když větev napájení je napájena z odbočky s provozní kapacitou 25 ampérů nebo více.

V případě výpadku proudu nebo když je vytažena zástrčka, spínač dejte okamžitě do vypnuté polohy. Zabráňte tím nechtěnému spuštění.

---

## GENEL ELEKTRİKLİ ALET GÜVENLİK UYARILARI

### ⚠ DİKKAT

Bu elektrikli aletle birlikte verilen tüm güvenlik uyarılarını, talimatları, şekilli açıklamaları ve teknik özellikleri okuyun.

Aşağıda listelenen tüm talimatlara uyulmaması elektrik çarpmasına, yangına ve/veya ciddi yaralanmaya neden olabilir.

Bu kılavuzu gelecekte başvurmak üzere saklayın.

Uyarılarda kullanılan "elektrikli alet" terimi, şebeke elektrikle çalışın (kablolu) veya pille çalışın (kablesiz) elektrikli aletinizi belirtir.

### 1) Çalışma alanının güvenliği

- Çalışma alanını iyi aydınlatılmış ve temiz tutun.**  
Dağınık veya karanlık alanlar kazalara davetiye çıkarır.
- Elektrikli aletleri yanıcı sıvı, gaz veya toz gibi patlayıcı maddelerin bulunduğu ortamlarda çalıştırmayın.**  
Elektrikli aletlerin çıkardığı kıvılcımlar toz veya gaz halinde bu maddeleri ateşleyebilir.
- Bir elektrikli aletle çalışırken çocukları ve izleyicileri uzaklaştırın.**  
Dikkatinizin dağılması kontrolü kaybetmenize neden olabilir.

### 2) Elektrik güvenliği

- Elektrikli aletin fişi elektrik prizine uygun olmalıdır.**  
Fiş üzerinde herhangi bir değişiklik yapmayın. Topraklanmış elektrikli aletlerle herhangi bir adaptör kullanmayın.  
Fişlerde değişiklik yapılmaması ve uygun prizlerde kullanılması elektrik çarpması riskini azaltacaktır.
- Borular, radyatörler, fırınlar ve buzdolapları gibi topraklanmış yüzeylerle gövde temasından kaçının.**  
Vücudunuzun toprakla temasa geçmesi halinde elektrik çarpması riski artar.
- Elektrikli aletleri yağmura veya ıslak ortamlara maruz bırakmayın.**  
Elektrikli alete su girmesi elektrik çarpması riskini artıracaktır.
- Elektrik kablosuna zarar vermeyin. Kesinlikle elektrikli aleti taşımak, çekmek veya fişini prizden çıkarmak için kabloyu kullanmayın.**  
Kabloyu ısıdan, yağdan, keskin kenarlardan veya hareketli parçalardan uzak tutun.  
Hasar görmüş veya dolaşmış kablolar elektrik çarpması riskini artırır.
- Elektrikli aleti açık alanda kullanırken, açık alanda kullanıma uygun bir uzatma kablosu kullanın.**  
Açık alanda kullanıma uygun bir kablo kullanılması elektrik çarpması riskini azaltır.
- Eğer bir elektrikli aletin ıslak bir yerde kullanılması kaçınılmaz ise, artık akım cihazıyla (RCD) korunan bir güç kaynağı kullanın.**  
RCD kullanılması elektrik çarpması riskini azaltır.

### 3) Kişisel emniyet

- Bir elektrikli alet kullanırken daima tetikte olun; yaptığınız işi izleyin ve sağduyulu davranın.**  
Aleti yorgunken, alkol veya ilaç etkisi altındayken kullanmayın.  
Elektrikli aletleri kullanırken göstereceğiniz bir anlık dikkatsizlik ciddi yaralanmaya sonuçlanabilir.

- Kişisel koruyucu donanım kullanın. Daima koruyucu gözlük takın.**  
Uygun koşullar için kullanılan bir toz maskesi, kaymaz emniyet ayakkabıları, kask veya kulak koruyucu gibi koruyucu ekipmanlar yaralanmalardan azaltacaktır.
  - Aletin istenmeden çalışmasını engelleyin.**  
Aleti güç kaynağına ve/veya akü ünitesine bağlamadan, kaldırmadan veya taşımadan önce, güç düğmesinin kapalı konumda olduğundan emin olun.  
Elektrikli aletleri parmağınızın güç düğmesinin üzerinde olarak taşımamız veya güç düğmesi açılmış durumda fişini takmanız kazalara davetiye çıkarır.
  - Elektrikli aletin gücünü açmadan önce alet üzerindeki ayar veya somun anahtarlarını çıkarın.**  
Aletin dönen parçalarından birine bağlı kalan bir somun anahtarı veya ayar anahtarı yaralanmaya yol açabilir.
  - Çok uzanmayın. Uygun bir adım mesafesi bırakın ve sürekli olarak dengeyi koruyun.**  
Böylece, beklenmedik durumlarda aleti daha iyi kontrol etmeniz mümkün olur.
  - Uygun şekilde giyinin. Bol elbiseler giymeyin veya takı takmayın. Saçlarınızı ve elbiselerinizi hareketli parçalardan uzak tutun.**  
Bol elbiseler, takılar veya uzun saçlar hareketli parçalarla takılabilir.
  - Eğer toz çekme ve toplama bağlantıları için gerekli aygıtlar sağlanmışsa, bunların bağlı olduğundan ve doğru şekilde kullanıldığını emin olun.**  
Toz toplama kullanımı, tozla ilişkili tehlikeleri azaltabilir.
  - Aletlerin sık kullanılmasıyla elde edilen aşınalığın rahat davranmanıza ve aletin güvenli prensiplerini ihmal etmenize sebep olmasına izin vermeyin.**  
Dikkatsiz bir hareket, bir anda ciddi yaralanmalara neden olabilir.
- 4) Elektrikli aletin kullanımı ve bakımı
- Elektrikli aleti zorlamayın. Uygulamanız için doğru alet kullanın.**  
Doğru alet, işinizi daha iyi ve tasarlanmış olduğu hız değerinde daha güvenli şekilde yapacaktır.
  - Elektrikli alet güç düğmesinden açılıp kapanıyorsa, aleti kullanmayın.**  
Güç düğmesiyle kontrol edilemeyen bir alet tehlikelidir ve tamir edilmeden kullanılmamalıdır.
  - Herhangi bir ayar yapmadan, aksesuarları değiştirmeden veya aleti saklamadan önce fişi güç kaynağından sökün ve/veya sökülebilirse pil takımını elektrikli aletten çıkartın.**  
Bu koruyucu güvenlik önlemleri, elektrikli aletin kazayla çalışma riskini azaltır.
  - Atıl durumdaki elektrikli aletleri çocukların ulaşamayacağı bir yerde saklayın ve elektrikli alet ve bu kullanım talimatları hakkında bilgi sahibi olmayan kişilerin aleti kullanmasına izin vermeyin.**  
Elektrikli aletler eğitimsiz kullanıcıların elinde tehlikelidir.
  - Aletlerin ve aksesuarların bakımını yapın. Hareketli parçalarda yanlış hizalama veya sıkışma olup olmadığını, kırık parça olup olmadığını ve elektrikli aletin çalışmasını etkileyebilecek diğer koşulları kontrol edin. Eğer hasar varsa, kullanmadan önce aleti tamir ettirin.**  
Kazaların çoğu elektrikli aletlere kötü bakım işlemleri uygulanmasından kaynaklanmaktadır.

- f) **Aletleri keskin ve temiz tutun.**  
*Uygun şekilde bakımı yapılan, keskin kenarlara sahip aletlerin sıkışma ihtimali daha azdır ve kontrol edilmesi daha kolaydır.*
- g) **Elektrikli aleti, aksesuarları, uçları, v.b., bu talimatlara uygun şekilde, çalışma koşullarını ve yapılacak işi göz önünde bulundurarak kullanın.**  
*Elektrikli aletin amaçlanan kullanımlardan farklı işlemler için kullanılması tehlikeli bir duruma yol açabilir.*
- h) **Tutamakları ve kavrama yüzeylerini kuru, temiz, yağsız ve gressiz tutun.**  
*Kaygan tutamaklar ve kavrama yüzeyleri, beklenmedik durumlarda aletin güvenli bir şekilde idare ve kontrol edilmesine izin vermez.*

#### 5) Servis

- a) **Elektrikli aletinizin servisini sadece orijinal yedek parçalar kullanmak suretiyle uzman bir tamirciye yaptırın.**  
*Böylece, elektrikli aletin güvenli kullanımı sağlanacaktır.*

#### ÖNLEM

**Çocukları ve akli dengesi yerinde olmayan kişileri uzak tutun.**

**Alet, kullanılmadığı zamanlarda çocukların ve akli dengesi yerinde olmayan kişilerin ulaşamayacağı bir yerde saklanmalıdır.**

### GÖNYE TESTERE İÇİN GÜVENLİK TALİMATLARI

- a) **Gönye testereler, ahşap veya ahşaba benzer ürünleri kesmek için tasarlanmıştır. Çubuklar, çiviler vb. gibi demir esaslı malzemeleri kesmeye yönelik aşındırıcı kesme diskleri ile kullanılamaz.**  
*Aşındırıcı toz alt koruyucu gibi hareketli parçaların sıkışmasına neden olur. Aşındırıcı kesmeden kaynaklanan kivilcimlar alt koruyucuyu, kertik parçasını ve diğer plastik parçaları yakacaktır.*
- b) **Her mümkün olduğunda iş parçasını desteklemek için kışkaçlar kullanın. İş parçasını elle destekliyorsanız elinizi testere bıçağının her iki tarafından her zaman en az 100 mm uzakta tutmanız gerekir. Emniyetli bir şekilde sıkıştırılmak veya elle tutmak için çok küçük parçaları kesmek için bu testereyi kullanmayın.**  
*Elinizi testere bıçağının çok yakınına yerleştirirseniz bıçağa temas ederek yaralanma riski artar.*
- c) **İş parçası sabit olmalıdır ve hem çit hem de tablaya karşı sıkıştırılmalı veya tutulmalıdır. Hiçbir şekilde iş parçasını bıçağa doğru beslemeyin veya "elde" kesim yapmayın.**  
*Sabitlenmemiş veya hareketli iş parçaları yüksek hızlarda fırlatılabilir ve yaralanmaya neden olabilir.*
- d) **Testereyi iş parçasının içinden geçecek şekilde itin. Testereyi iş parçasının içinden geçecek şekilde çekmeyin. Kesim yapmak için testere başlığını kaldırın ve iş parçasının üzerinden kesmeden dışarı çekin, motoru başlatın, testere başlığını aşağı bastırın ve testereyi iş parçasının içinden geçecek şekilde itin.**  
*Geri çekme strokunda kesim yapmak muhtemelen testere bıçağının iş parçasının üstüne tırmanmasına ve bıçak grubunu şiddetli bir şekilde operatöre doğru fırlatmasına neden olacaktır.*
- e) **Testere bıçağının önünde veya arkasında elinizi hiçbir zaman amaçlanan kesme çizgisi üzerinden geçirmeyin.**  
*İş parçasını "çapraz elle" desteklemek yani iş parçasını sol elinizle testere bıçağının sağından tutmak veya tam tersini yapmak çok tehlikelidir.*

- f) **Herhangi bir eliniz testere bıçağının her iki tarafında 100 mm'den daha yakın mesafede olacak şekilde, bıçak dönerken ahşap atıklarını temizlemek için veya başka bir nedenden dolayı çitin arkasına uzanmayın.**  
*Dönen testere bıçağının elinize yakınlığı her zaman belli olmayabilir ve ciddi bir şekilde yaralanabilirsiniz.*
- g) **Kesmeden önce iş parçanızı inceleyin. İş parçası eğri veya bükülmüş ise eğri yüzünün dışı çite doğru bakacak şekilde sıkıştırın. İş parçası, çit ve tabla arasında kesim çizgisi boyunca hiç bir boşluk olmadığından her zaman emin olun.**  
*Eğik veya bükük iş parçaları büküldüğü veya kayabilir ve kesim sırasında döner testere bıçağında sıkışmaya neden olabilir. İş parçasında herhangi bir çivi veya yabancı nesne olmamalıdır.*
- h) **Tablada iş parçası hariç herhangi bir alet, ahşap parçası vb. varsa testereyi kullanmayın.**  
*Döner bıçakla temas eden küçük molozlar, başboş ahşap parçaları ya da diğer nesnelere yüksek hızda fırlatılabilir.*
- i) **Tek seferde yalnızca bir adet iş parçası kesin.**  
*İstiflenmiş birden fazla iş parçası yeterli ölçüde sıkıştırılmaz veya desteklenemez ve kesme sırasında bıçağa sıkışabilir ve kayabilir.*
- j) **Kullanmadan önce gönye testerenin düz, sert bir çalışma yüzüne monte edildiğinden veya yerleştirildiğinden emin olun.**  
*Düz ve sert bir çalışma yüzeyi, gönye testerenin dengesini kaybetme riskini azaltır.*
- k) **Çalışmalarınızı planlayın. Eğim veya gönye açısı ayarını her değiştirdiğinizde, ayarlanabilir çitin iş parçasını desteklemek üzere doğru bir şekilde ayarlandığından ve bıçak veya koruma sistemiyle çakışmayacağından emin olun.**  
*Aleti "AÇIK" duruma getirmeden ve tablada iş parçası yokken, çakışma veya çiti kesme tehlikesi olmadığından emin olmak için testere bıçağını sanki tam bir kesme işlemi gerçekleştiriyormuş gibi hareket ettirin.*
- l) **Tabla tezgahından daha geniş veya daha uzun bir iş parçası için tabla uzantıları, testere dayama sehпасı, vb. gibi yeterli destekleri sağlayın.**  
*Gönye testeresi tablasından daha uzun veya daha geniş iş parçaları emniyetli bir şekilde desteklenmezse devrilebilir. Kesilen parça veya iş parçası devrilirse alt koruyucuyu kaldırabilir veya döner bıçak tarafından fırlatılabilir.*
- m) **Bir tabla uzantısı yerine veya ilave destek olarak başka bir kişiyi kullanmayın.**  
*Dengeli olmayan iş parçası desteği, bıçağın kesme işlemi sırasında sıkışmasına veya iş parçasının kaymasına neden olabilir ve sizi ve size yardım eden kişiyi döner bıçağa doğru çekebilir.*
- n) **Kesilen parça, hiçbir şekilde dönen testere bıçağına karşı sıkıştırılmamalı veya bastırılmamalıdır.**  
*Uzunluk durdurucuları vb. kullanılarak kısıtlanmışsa kesilen parça bıçağa sıkışabilir ve şiddetli bir şekilde fırlatılabilir.*
- o) **Her zaman çubuklar veya borular gibi yuvarlak malzemeleri uygun bir şekilde desteklemek için tasarlanmış bir kelepçe veya fikstür kullanın.**  
*Çubuklar kesilirken yuvarlanmaya meyillidir, bu da bıçağın iş parçasını "ısırmasına" ve iş parçasını elinizle birlikte bıçağa çekmesine neden olur.*
- p) **İş parçası ile temas etmeden önce bıçağın tam hızla ulaşmasına izin verin.**  
*Bu, iş parçasının fırlatılma riskini azaltacaktır.*

# Türkçe

- q) İş parçası veya bıçak sıkışırsa gönye testereyi kapatın. Tüm hareketli parçaların durmasını bekleyin ve fişi güç kaynağından çekin ve/veya batarya paketini çıkarın. Ardından sıkışan malzemeyi serbest bırakmak için çalışın. *Sıkışan bir iş parçasıyla testereyle kesme işlemine devam etmek gönye testerenin kontrolünün kaybedilmesine ya da gönye testerede hasara neden olabilir.*
- r) Kesmeyi bitirdikten sonra, anahtarı serbest bırakın, testere başlığını aşağıda tutun ve kesilen parçayı çıkarmadan önce bıçağın durmasını bekleyin. *Elimizle kayan bıçağın yakınına uzanmak tehlikelidir.*
- s) Yarım kesim yaparken veya testere başlığı tamamen aşağı konuma gelmeden önce anahtarı serbest bırakırken tutamağı sıkıca tutun. *Testerenin frenleme işlemi, testere başlığının ani bir şekilde aşağıya doğru çekilmesine ve yaralanmaya neden olabilir.*

## SÜRGÜLÜ GÖNVE ŞEV TESTERESİNİ KULLANIRKEN ALINACAK ÖNLEMLER





1. Alet hizasında çalışma ortamını düzenli ve temiz (örneğin talaş ve kesik parçalardan arınmış) tutun.
2. Uygun genel ve lokalize aydınlatma sağlayın.
3. Elektrikli aletleri kullanma kılavuzlarında belirtilen amaçlar dışında hiçbir şekilde kullanmayın.
4. Onarım işleri sadece yetkili bir servis tarafından yapılmalıdır. İmalatçı, yetkisz kişilerin girdi gücünden onarımdan veya aletin yanlış kullanılmasından kaynaklanacak hiçbir hasar veya yaralanmadan sorumlu değildir.
5. Elektrikli aletlerin tasarlardığı şekilde sorunsuz çalışması için, aletin üzerindeki kapakları veya vidaları çıkarmayın.
6. Elektrik kaynağı ile bağlantı kesilmediği sürece hareketli parçalara veya aksesuarlara dokunmayın.
7. Aletinizi marka tabelasında belirtilen girdi gücünden daha aşağıda çalıştırın; aksi takdirde, bitirilen parça bozulabilir ve motora aşırı yüklenmeden dolayı çalışma verimliliği düşer.
8. Plastik aksamı bir çözgenle silmeyin. Benzin, gaz, tiner, karbon tetraklorür, alkol ve bunun gibi çözgenler plastik aksamı çatlatılabilir ve hasar verebilir. Bunları bu tür çözgenlerle silmeyin. Plastik aksamı sadece sabunlu suyla hafifçe nemlendirilmiş yumuşak bir bezle temizleyin.
9. Yalnızca orijinal HIKOKI yedek parçalarını kullanın.
10. Bu alet sadece kömür fırçalarının değiştirilmesi için sökülmelidir.
11. Bu kullanım talimatlarındaki montaj çizimleri yalnızca yetkili servisin kullanımı içindir.
12. Hiçbir şekilde demir metalleri veya duvar taşlarını kesmeyin.
13. Uygun genel ve lokalize aydınlatma sağlayın. Kesilecek ve bitirilmiş parçalar, kullanıcının normal çalışma pozisyonuna yakın olmalıdır.
14. Gerektiğinde uygun kişisel korunma teçhizatlarını kullanın. Bunlar: İştirme kaybı riskini azaltmak için işitme koruyucusu. Gözle gelebilecek hasar riskini azaltmak için koruyucu gözlük. Zararlı toz parçacıklarının solunma riskini azaltmak için solunum korunması. Testere bıçağı (testere bıçakları mümkün olduğunca sadece tutamaçla taşınmalıdır) ve kaba pürüzlü malzemeleri taşımada eldiven.
15. Kullanıcı makinenin kullanımı, ayarı ve işletimi üzerinde uygun eğitim almış olmalıdır.



16. Makina çalışır ve teskere kafası tamamen durmamış pozisyonda iken üzerinde alınışlan parçayı veya herhangi bir kesik parçayı kesim alından çıkartmaktan kaçının.
17. Sürgülü gönye şev testeresini, alt koruyucu açık pozisyondayken asla kullanmayın.
18. Alt koruyucunun yumuşak ve rahatça hareket ettiğinden emin olun.
19. Koruyucular, yerlerinde değil veya çalışır durumda veya düzgün bakımı yapılmamışsa testereyi kullanmayın.
20. Bilenmiş doğru testere bıçaklarını kullanın. Testere bıçağının üzerinde işaretlenmiş maksimum hıza uyun.
21. Çatlama veya deforme olmuş testere bıçaklarını kullanmayın.
22. Yüksek hız çeliğinden yapıla testere bıçaklarını kullanmayın.
23. Yalnızca HIKOKI tarafından tavsiye edilen testere bıçaklarını kullanın. EN847-1'e uygun düşen testere bıçaklarını kullanın.
24. Testere bıçaklarının dış çapı 290 mm ile 305 mm arasında olmalıdır.
25. Kesilecek malzemeye uygun testere bıçağı seçin.
26. Sürgülü gönye şev testeresini, testere bıçağı yukarı veya yana dönükken asla kullanmayın.
27. Malzemenin çivi gibi yabancı maddelerden arınmış olmasına dikkat edin.
28. Masa eklem parçası aşındığında değiştirin.
29. Bu testereyi alüminyum, ahşap ve bunlara benzer malzemelerin kesimi dışındaki malzemelerde kullanmayın.
30. Bu testereyi, üreticinin tavsiye ettiği malzeme kesimleri dışındaki malzemelerde kullanmayın.
31. Bıçak değiştirme işlemi, yeniden yerleştirme yöntemi dahil olmak üzere doğru olarak yapılmalıdır.
32. Ahşap keserken, sürgülü gönye şev testeresini, bir toz toplama cihazına bağlayın.
33. Yuva açarken özen gösterin.
34. Aleti taşırken kulpundan tutmayın. Kulp yerine sapından tutun.
35. Tutamacın tabandan kayarak çıkma tehlikesi vardır. Tutamaç yerine koldan tutun.
36. Ancak motor devri maksimum düzeye erişince kesme işlemine başlayın.
37. Anormallik gözlemlenirse derhal anahtarı OFF (KAPATIN).
38. Aletin bakım veya ayarlarını yapmadan önce güç kaynağından çıkarın ve testere bıçağının durmasını bekleyin.
39. Şevli veya eğimli kesim yaparken, dönməsi tamamen durana kadar bıçağı kaldırlmaması lazımdır.
40. Sürgülü kesim işlemi sırasında, testere operatör tarafından itilmeli ve geri sürülmelidir.
41. Kesme işleminin olası tüm risklerini (lazer radyasyonunun gözle etkisi, makinadaki mekanik sürme veya hareket eden aksamalara istenmeden temas gibi) göz önünde tutun.
42. Her kesimden önce makinenin stabil olduğundan emin olun. Yalnızca, izin verilen en yüksek hızı, elektrikli aletin yüksüz hızından yüksek olan testere bıçaklarını kullanın. Lazeri farklı bir tür ile değiştirmeyin.
43. Makinenin önünde testere bıçağıyla aynı hizada durmayın. Her zaman testere bıçağından uzakta durun. Bu vücudunuzu olası bir geri tepmeden korur. Elleri, parmakları ve kolları dönen testere bıçağından uzakta tutun. Alet kolunu kullanırken kollarınızı çaprazlamayın.
44. Testere bıçağı sıkışırsa, makineyi kapatın ve testere bıçağı tamamen durana kadar iş parçasını tutun. Geri tepmeyi önlemek için, makine tamamen durmadan iş parçasının hareket ettirilmemesi gerekmektedir. Makineyi yeniden başlatmadan önce sıkışmanın nedenini ortadan kaldırın.

## SEMBOLLER

## UYARI

Aşağıda, bu makine için kullanılan semboller gösterilmiştir. Makineyi kullanmadan önce bu sembollerin ne anlama geldiğini öğrendiğinizden emin olun.

	C12RSH2: Raylı gönye kesme
	Kullanıcı yaralanma riskini azaltmak için kullanım kılavuzunu okumalıdır.
	Daima koruyucu gözlük takın.
	Daima koruyucu kulaklık takın.

	Sadece AB ülkeleri için Elektrikli aletleri evdeki çöp kutusuna atmayın! Kullanım ömrünü dolduran elektrikli aletler, atık elektrikli ve elektronik cihazlarla ilgili 2012/19/ AB Avrupa Direktifine ve bu Direktifin ulusal kanunlar çerçevesinde uygulanma şekline göre ayrı olarak toplanmalı ve çevre şartlarına uygun bir geri dönüşüm tesisine gönderilmelidir.
V	volt
Hz	hertz
A	amper
n <sub>0</sub>	yüksüz hız
	II. Sınıf Konstrüksiyon
---/min	dakikadaki devir sayısı
	alternatif akım

## TEKNİK ÖZELLİKLER

Maks. Kesme Kapasitesi Yükseklik x Genişlik	0°		105 mm x 312 mm
	Şev 45°		105 mm x 220 mm
	Eğim	Sol 45°	68 mm x 312 mm
		Sağ 45°	43 mm x 312 mm
	Gönye	Eğim (Sol) 45° + Şev (Sol) 45°	68 mm x 220 mm
		Eğim (Sol) 45° + Şev (Sağ) 31°	68 mm x 265 mm
		Eğim (Sağ) 45° + Şev (Sağ) 45°	43 mm x 220 mm
Eğim (Sağ) 45° + Şev (Sol) 31°		43 mm x 265 mm	
Testere Bıçağı Boyutları (oD x iD x Kalınlık)			305 mm x 30 mm x 2,3 mm
Maksimum çentik			2,8 mm
Şevli Kesim Açısı			Sağ 0° – 57°, Sol 0° – 45°
Eğimli Kesim Açısı			Sağ 0° – 45°, Sol 0° – 45°
Gönye Kesim Açısı	Eğim (Sol) 0° – 45°		Şev (Sol) 0° – 45°, Şev (Sağ) 0° – 31°
	Eğim (Sağ) 0° – 45°		Şev (Sağ) 0 – 45°, Şev (Sol) 0° – 31°
Voltaj (bölgeye göre)*			110 V ~   230 V ~
Güç girdisi*			1520 W
Yüksüz hız			4000 dak <sup>-1</sup>
Makinanın Boyutları (Genişlik x Derinlik x Yükseklik)			655 mm x 890 mm x 724 mm
Ağırlık (Net)**			27 kg
Lazer İşaretleyici	Maksimum çıkış		Po<0,4 mW 1M Sınıfı Lazer Ürünü
	(lambda)		650 nm
	Lazer medyumu		Lazer Diyetu

\* Bu değer bölgeden bölgeye değişiklik gösterdiği için ürünün üzerindeki plakayı kontrol etmeyi unutmayın.

\*\* EPTA-Prosedürü 01/2014'e göre

## STANDART AKSESUARLAR

- 305 mm TCT Testere bıçağı (aletin üzerine takılı) ..... 1
- Toz torbası ..... 1
- 17 mm Lokma anahtarı ..... 1
- Menteşe Takımı ..... 1
- Tutamaç ..... 1
- Yan Kol (alete takılı) ..... 1
- Alt Çit (alete takılı) ..... 1
- Tutucular ..... 2
- Alt tabla montajı ..... 2

Standart aksesuarlarda önceden bildirimde bulunulmadan değişiklik yapılabilir.

## UYGULAMA

Çeşitli ahşap ve alüminyum saç kesimi.

## ALETİ KULLANMADAN ÖNCE

### DİKKAT

Gerekli tüm ayarlamaları, fişi prize sokmazdan önce yapın.

#### 1. Güç kaynağı

Kullanılan güç kaynağının, ürünün üzerinde bulunan plakada belirtilen güç gerekliliklerine uygun olduğundan emin olun.

Direkt akımla veya yükselticiler gibi transformatörlerle kullanmayın. Bunu yapmak hasara veya kazalara neden olabilir.

#### 2. Açma/ Kapama anahtarı

Açma/ kapama anahtarının OFF konumunda olduğundan emin olun. Açma/ kapama anahtarı ON konumundayken aletin fişi prize takılırsa, alet derhal çalışmaya başlar ve ciddi kazalar meydana gelebilir.

#### 3. Uzatma kablosu

Çalışma alanı güç kaynağından uzakta olduğunda, yeterli kalınlıkta ve belirtilen gücü kaldırabilen bir uzatma kablosu kullanın. Uzatma kablosu olabildiğince kısa tutulmalıdır.

#### 4. Çalıştırmaya başlamadan önce alete bağlı veya ekli olan tüm ambalaj malzemelerini çıkarın.

#### 5. Emniyet pimini çıkarma (Şekil 3)

Elektrikli alet nakliyat için hazır hale getirilirken, ana parçaları bir kilit mandalı tarafından emniyete alınır. Kolu biraz hareket ettirin ki kilit iğnesi serbest kalabilsin. Nakliye sırasında, kilitleme pimini dişli kutusuna kilitleyin.

#### 6. Toz torbasını ana üniteye takın (Şekil 1)

#### 7. Kurulum (Şekil 4)

Makinanın her zaman tezgaha sabitlendiğinden emin olun.

Aleti düz ve yatay bir tezgaha oturtun.

Tezgaahın kalınlığıyla uyumlu 8 mm. çaplı civatalar kullanın.

Civata uzunluğu tezgaahın kalınlığından en az 40 mm. daha uzun olmalıdır.

Örneğin, 25 mm. kalınlığında bir tezgaah için 8 mm. x 65 mm.'lik civatalar kullanın.

#### 8. Taban tutamacının ayarı (Şekil 5)

6 mm'lik civatayı 10 mm'lik lokma anahtarı ile gevşetin. Taban tutamacını, alt yüzeyi tezgaah yüzeyine veya zemin yüzeyine temas edene kadar ayarlayın, Ayarlama yaptıktan sonra 6 mm'lik civatayı iyice sıkıştırın.

#### 9. Alt koruyucunun rahat işleyip işlemediğini kontrol edin

### DİKKAT

- Bu sürgülü gönye şev testeresi, güvenli önlem olarak bir testere başı kilidi ile donatılmıştır.
- Testere başını kesim yapmak üzere açaltmak için, kilit koluna (A) parmağınızla basarak kilidi açın.

- (1) Kilit koluna (A) bastırırken, sapı aşağı doğru ittiğinizde, alttaki koruyucunun rahatça döndüğüne emin olun (Şekil 6).
- (2) Daha sonra, sapı kaldırdığınızda, alt koruyucunun orijinal pozisyonuna geri döndüğünü kontrol edin.

### 10. Yatık açı

Elektrikli alet fabrikadan gönderilmeden önce 8 mm ayar vidası, 8 mm civata (A) ve 8 mm civata (B) ile 0°, dik açı, sola 45° eğik kesme açısı ve sağa 45° eğik kesme açısı için ayarlanmıştır.

Ayarları değiştirmeden önce 8 mm ayar vidasının, 8 mm civatanın (A) veya 8 mm civatanın (B) yüksekliğini döndürerek değiştirin.

Eğik açısı sağa 45°'ye değiştirirken, ayarlama pimini (A) Şekil 7-b'de görülen yönde çekin ve motor kafasını sola doğru eğin.

Motor kafasını 0°'ye ayarlarken, her zaman ayar pimini (A) Şekil 7-b'de görüldüğü gibi başlangıç pozisyonuna getirin.

### 11. Testere bıçağı alt limit pozisyonunun kontrolü

Testere bıçağının, masa eklemesi altına 9 mm ila 10 mm indirilebilirliğini kontrol edin.

Testere bıçağını yenisiyle değiştirdiğinizde, testere bıçağı döner tabanı kesmeyecek şekilde alt limit pozisyonunu ayarlayın, aksi takdirde tam kesim yapılamaz.

Testere bıçağı alt limit pozisyonunu ayarlamak için aşağıda işaret edilen işlemi (1) takip edin. (Şekil 8). Ayrıca, testere bıçağının alt limit durdurucusu olarak iş gören 8 mm'lik derinlik ayarlama somununun pozisyonunu değiştirin.

- (1) 8 mm'lik derinlik ayarlama civatasını döndürün, civata başı ve menteşenin temas ettiği yüksekliği değiştirin ve testere bıçağının alt limit pozisyonunu ayarlayın.

### NOT

Testere bıçağının döner tabanı kesmeyecek şekilde ayarlandığını kontrol edin.

## KESMEDEN ÖNCE

### 1. Koruyucu üzerinde oluk açma

Tutucuda (A) oluk açılması gereken bir koruyucu (bkz. Şekil 10) vardır. 6 mm'lik tokmak civatayı gevşeterek koruyucuyu yavaşça çekin.

Siper ve masa yüzeyleri üzerine oturacak uygun bir ağaç parçayı yerleştirdikten sonra, mengene takımı ile sabitleyin. Motor kafasını sonuna kadar geriye doğru kaydırın. Ardından kaydırma emniyet topuzunu sıkıştırın. Dügme açıldıktan ve testere bıçağı maksimum hıza ulaştıktan sonra, koruyucuda bir oluk açmak için kolu yavaşça aşağı indirin. (Bkz. Şekil 21)

### DİKKAT

- Oluğu çok hızlı kesmeyin; aksi takdirde koruyucu hasar görebilir.
- Oluk açma işleri için kayarak kesmeyi kullanmayın.

## KESME İŞLEMİ

### UYARI

- Olası kazaları önlemek için, alet çalışır konumdayken masa üzerinde iş parçalarını asla yerinden çıkarmaya veya yerleştirmeye çalışmayın.
- Alet çalışır konumdayken, vücudunuzun hiçbir uzvunu, uyarı işaretinin yanındaki hattı geçecek şekilde içine sokmayın (bkz. Şekil 9). Bu tehlikeli durumlara yol açabilir.

### DİKKAT

- Testere bıçağı döner durumdayken, iş parçasını çıkartmak ya da koymaya çalışmak son derece tehlikelidir.
- Kesme sırasında yonga ve talaşları döner tabanın üzerinden temizleyin.

- Talaşlar çok fazla toplanırsa, testere bıçağı kesilmekte olan malzemenin çıkar. Elinizi ya da herhangi bir uzvunuzu açtıkları bıçağa kesinlikle yaklaştırmayın.

#### 1. Dügmenin çalışması

Anahtar geri çekilirken, Kilitleme düğmesine basılmadığı sürece alet çalışmayacaktır. Kilitleme düğmesi soldan bastırarak devreye sokulabilir. Anahtar açıldıktan sonra, kilitleme düğmesini bıraksanız bile, anahtar tetiğini çektiğiniz sürece testere bıçağı çalışmaya devam edecektir. Anahtar bırakıldığında, yanlışlıkla motorun çalışmasını önlemek için Kilitleme düğmesi otomatik olarak devreden çıkar.

#### UYARI

Kilitleme düğmesini asla basılı durumdayken kilitlemeyin. Anahtar geri çekmek, aletin aniden çalışmaya başlamasına ve yaralanmaya neden olabilir. Bu aletin izinsiz bir şekilde çalıştırılmasını önlemek için, anahtar tetiğindeki delikten bir asma kilit yerleştirin.

#### 2. Mengene Takımının (Standart aksesuar) kullanılması (Şekil 12)

- (1) Mengene montajı sol çit (Çit (B)) veya sağ çit (Çit (A)) üzerine yapılabilir.
- (2) Vida tutucu, iş parçasının yüksekliğine göre yükseltilebilir veya alçaltılabilir.
- (3) Üst tokmağı çevirerek iş parçasını yerine sabitleştirin.

#### UYARI

İş parçasını siperle sabitlemek için her zaman, kısaçak veya mengeneyle iyice sıkıştırın; aksi taktirde iş parçası tabladan savrulup fiziksel bir yaralanmaya yol açabilir.

#### DİKKAT

Motor başının kesim için indirildiği zaman mengene takımıyla temas etmemesine dikkat edin. Bunun gibi herhangi bir tehlike varsa, mengene düzeneğini testere bıçağına temas etmeyecek bir konuma taşıyın.

#### 3. Masa eklemesinin pozisyonlanması (Şekil 13).

Masa eklemeleri döner taban üzerine takılır. Alet fabrikadan sevk edilirken, masa eklemeleri testere bıçağına temas etmeyecek şekilde sabitlenir. Masa eklemesi sabitlenerek masa eklemesinin yan yüzü ile testere bıçağı arasındaki boşluk minimum olduğunda, iş parçasının alt yüzündeki çapak önemli ölçüde azalır. Aleti kullanmadan önce aşağıdaki işlemlere uygun olarak bu boşluğu kaldırın.

- (1) Sağ açılı kesim  
Üç adet 5 mm'lik makine vidasını gevşetin, sonra sol taraftaki masa eklemesini sağlamlaştırın ve her iki uçtaki 5 mm'lik makine vidalarını geçici olarak sıkıştırın. Sonra bir iş parçasını (yaklaşık 200 mm genişlikte) mengene takımı ile sabitleyin ve kesin. Kesim yüzeyini masa eklemesinin kenarı ile hizaladıktan sonra her iki uçtaki 5 mm'lik makine vidalarını iyice sıkıştırın. İş parçasını çıkartın ve 5 mm'lik orta makine vidasını iyice sıkıştırın. Sağ taraftaki masa eklemesini de aynı şekilde ayarlayın.
- (2) Sol ve sağ eğim açılı kesim  
Masa eklemesini, sağ açılı kesim için, aynı işlemle ayarlayın.

#### DİKKAT

Masa eklemesini sağ açılı kesim için ayarladıktan sonra, eğer eğim açılı kesim için kullanılıyorsa masa eklemesi belirli ölçüde kesilecektir.

Eğimli kesim işlemi gerektiğinde, masa eklemesini eğim açılı kesim için ayarlayın.

#### 4. Alt siperin (A) kullanımı için onay (Şekil 14)

#### UYARI

Dik açıyla keserken, 6 mm kanat civatasını gevşetin ve ardından alt çiti (A) dışarı doğru kaydırarak çıkarın. Bu işlemin yapılmaması ana gövdenin veya testere bıçağının alt çiti (A) ile temas etmesine ve yaralanmaya neden olabilir.

Bu elektrikli alet, bir alt siper (A) ile donatılmıştır.

Dik açı kesimi ve sol eğim açılı kesimde, alt siperi (A) kullanın. Bundan sonra, geniş arka yüzü olan bir malzemeyi kullanarak sabit bir kesim yapabilirsiniz. Dik açıyla keserken, 6 mm kanat civatasını gevşetin ve ardından alt çiti (A) Şekil 14'te görüldüğü biçimde dışarı doğru kaydırarak çıkarın.

#### 5. Alt siperin (B) kullanımı için onay (Şekil 14) UYARI

Sol açıyla keserken, 6 mm kanat civatasını gevşetin ve ardından alt çiti (B) dışarı doğru kaydırın. Bu işlemin yapılmaması ana gövdenin veya testere bıçağının alt çiti (B) ile temas etmesine ve yaralanmaya neden olabilir.

Bu elektrikli alet, bir alt siper (B) ile donatılmıştır. Dik açı kesimi ve sağ eğim açılı kesimde, alt siperi (B) kullanın. Bundan sonra, geniş arka yüzü olan bir malzemeyi kullanarak sabit bir kesim yapabilirsiniz. Sol açıyla keserken, 6 mm kanat civatasını gevşetin ve ardından alt çiti (B) Şekil 14'te görüldüğü biçimde dışarı doğru kaydırın.

#### 6. Alt tablanın kurulumu (Şek. 15)

Çelik gönye gibi bir eşya kullanılarak, altlık yüzeyinin ve alt tablanın üst yüzeylerini eşleştirin. 8 mm'lik yükseklik ayar civatasını çevirerek alt tablanın dikey seviyesini ayarlayın. Ayarlamadan sonra, tutucuyu 8 mm'lik civata ile altlığın arkasına sabitleyin ve alt tablanın 6 mm'lik topuzlu civatasını sabitleyin.

#### 7. Mürekkap çizgisinin kullanılması (Koruyucunun ayarlanması)

- (1) Sağ açılı kesim  
6 mm'lik tokmak civatayı gevşetin ve koruyucunun ucunu iş parçasını temas ettirin. İş parçası üzerindeki mürekkap çizgisi ile koruyucunun oluğu hizalanarak, iş parçası mürekkap çizgisi üzerinde kesilir.
- (2) Şevli kesim ve gönye kesim (Şevli kesim + eğimli kesim)  
Motor kısmının indirilmesinden sonra, alt koruyucu yükseltilir ve testere bıçağı ortaya çıkar. Mürekkap çizgisini testere bıçağı ile hizalayın.

#### DİKKAT

Bazı düzenlemelerde, döner taban döndürüldüğünde koruyucu siper yüzeyinden çıkıntı yapar. 6 mm'lik tokmak civatayı gevşetin ve koruyucuyu geri çekilme pozisyonuna itin. Testere bıçağı dönerken alt koruyucuyu asla yükseltmeyin. Sağa doğru 45° veya daha fazla açıyla keserken, lüften korumayı geriye kaydırın. Koruyucu ve alt siper (A) ve alt siper (B) temas ederek, sadece kesim hassasiyetini azaltmakla kalmayacak, aynı zamanda koruyucuya da zarar verebilecektir.

#### 8. Lazer çizgisinin pozisyon ayarı

Mürekkap çizgisi bu alette lazer işaretleyicinin üzerine yapılabilir. Bir düğmeyle lazer işaretleyici açılabilir (Şekil 16).

Kesim seçiminize bağlı olarak lazer çizgisi, kesim genişliğinin (testere bıçağı) sol tarafı ile veya sağ taraftaki mürekkap çizgisi ile hizalanabilir.

Lazer çizgisi, fabrika çıkışında testere bıçağının genişliğine göre ayarlanır. İsteğinize uyacak şekilde aşağıdaki aşamaları takip ederek testere bıçağı ve lazer çizgisinin pozisyonlarını ayarlayın.

- (1) Lazer işaretleyiciyi açın ve iş parçasında yüksekliği 20 mm., genişliği 150 mm. ve derinliği yaklaşık 5 mm. olan bir oluk açın. Üzerinde oluk açılmış iş parçasını mengeneyle tutturun ve kımlatmayın. Oluk açma işi için "18. Oluk kesme işlemleri" maddesine bakın.
- (2) Sonra, ayarlayıcıyı döndürün ve lazer çizgisini kaydırın. (Saat yönünde çevirirsiniz, lazer çizgisi sağa doğru kayacak ve saat yönünün tersine çevirirsiniz, lazer çizgisi sola kayacaktır.) Testere bıçağının sol tarafıyla hizalanmış mürekkap çizgisiyle çalışıyorsanız, lazer çizgisini yuvarın sol ucuyla hizalayın (Şekil 17). Testere bıçağının sağ tarafıyla hizalandığınızda, lazer çizgisi yuvarın sağ tarafı ile hizaya gelir.

# Türkçe

- (3) Lazer çizgisinin konumunu ayarladıktan sonra, iş parçasına dik açılı bir mürrekkep çizgisi çekin ve mürrekkep çizgisini lazer çizgisiyle hizalayın. Mürrekkep çizgisini hizalarken, iş parçasını azar azar kaydırın ve lazer çizgisinin mürrekkep çizgisiyle çakıştığı bir pozisyonda mengine ile sıkıştırın. Tekrar oluk üzerinde çalışın ve lazer çizgisinin konumunu kontrol edin. Lazer çizgisinin konumunu değiştirmek istiyorsanız, (1)'den (3)'e kadar olan aşamaları takip ederek tekrar gerekli ayarlamaları yapın.

## UYARI

- Fişi prize sokmadan önce, ana aletin ve lazer işaretleyicinin kapalı olmasına dikkat edin.
- Çalıştırma sırasında fiş prize sokulu olduğu için, lazer çizgisinin konum ayarlaması sırasında, açma/kapama tetiğini aşırı dikkatli kullanın. Eğer açma/kapama tetiği dikkatsizce çekilirse, testere bıçağı dönmeye başlayarak beklenmedik kazalara yol açabilir.
- Başka amaçlarla kullanmak üzere lazer işaretleyiciyi yerinden sökmeyin.

## DİKKAT (Şekil 18)

- Lazer radyasyonu – İşına direk bakmayın.
- Tezgahta lazer radyasyonu var. İşına direk bakmayın. Eğer gözünüze direk olarak lazer ışınlarına maruz kalırsa, zarar görebilir.
- Sökmeyin.
- Lazer işaretleyiciye kuvvetle vurmayın (ana gövdesine); aksi takdirde lazer çizgisinin konumu bozulabilir ve lazer işaretleyici zarar görebileceği gibi ömrü de kısalsabilir.
- Lazer işaretleyiciyi sadece kesme işlemleri sırasında açık tutun. Lazer işaretleyicinin uzun süre açık tutulması, ömrünün kısalmasına yol açabilir.
- Kontrol veya ayarları burada belirtilenler dışında kullanılması, tehlikeli radyasyona maruz kalmaya yol açabilir.

## NOT

- Mürrekkep çizgisini lazer çizgisiyle kesiktirerek kesme işlemini gerçekleştirin.
- Mürrekkep çizgisi lazer çizgisiyle kesiştiğinde, ışığın gücü değişken olacak, ve size çizgilerin uyumunu daha kolay ayırt etme şansı vererek, düzgün kesme olanağı verecektir. Bu da kesim hatalarını en aza indirecektir.
- Dışarda veya pencere kenarındaki işlemlerde gün ışığı, lazer çizgisinin görünmesini zorlaştırabilir. Bu gibi durumlarda, işleme devam etmek için direk olarak gün ışığına maruz kalmayan bir yere geçin.
- Lazer çizgisinin doğru konumda olup olmadığını düzenli olarak kontrol edin. Bunu şu şekilde yapın: İş parçasının üzerinde 20 mm. yüksekliğinde ve 150 mm genişliğinde dik açılı bir mürrekkep çizgisi çizin ve lazer çizgisinin, mürrekkep çizgisiyle uyumlu olup olmadığını kontrol edin [Mürrekkep çizgisi ve lazer çizgisi arasındaki sapma, mürrekkep çizgisi genişliğinden (0,5 mm) az olmalıdır] (Şekil 19).

## 9. Kesme İşlemi

- (1) Şekil 20'de görüldüğü gibi testere bıçağının genişliği, kesimin genişliği olacaktır. O yüzden, (b) uzunluğu arzuladığında, iş parçasını (çalıştırıcının açısından) sağa doğru veya (a) uzunluğu arzuladığında, sola doğru kaydırın. Lazer işaretleyicisi kullandığınızda lazer çizgisini, testere bıçağının sol tarafıyla hizalayın, ve sonra mürrekkep çizgisini, lazer çizgisiyle aynı hizaya getirin.
- (2) Dügmeyi açtıktan ve testere bıçağının maksimum hızda döndüğünü kontrol ettikten sonra, manivelayı (A) tutarken, kolu yavaşça itin ve testere bıçağını kesilecek malzeme yakınına getirin.
- (3) Testere bıçağı iş parçasına temas ettiği anda, sapı yavaş yavaş aşağı doğru bastırarak iş parçasını kesin.
- (4) İş parçasını istenilen derinlikte kestikten sonra, elektrikli aleti KAPATIN ve iş parçasını çıkartmak için sapı kaldırmadan önce, testere bıçağının tamamen durmasını ve tam çekilme konumunda olmasını bekleyin.

## DİKKAT

- Kesmedeki azami boyutları görmek için "TEKNİK ÖZELLİKLER" tablosuna bakın.
- Sapa uygulanacak baskıyı artırmak, kesme hızını artırmayacaktır. Tersine, fazla baskı motorda aşırı yüklenmeye yol açabilir ve/veya kesim verimliliğini azaltabilir.
- Alet kullanılmadığı zamanlarda, açma/kapama tetiğinin KAPALI olmasına ve fişin prizden çekili olmasına dikkat edin.
- Sapı iş parçasının üzerinden kaldırdıktan önce aleti kapatın ve testere bıçağının tamamen durmasını bekleyin. Testere bıçağı dönerken alet kaldırılırsa, kesilmiş parçalar testere bıçağını sıkıştırabilir ve tehlikeli bir şekilde etrafa saçılabilirler.
- Her derinlemesine kesme işleminin ardından aleti kapatın ve testere bıçağının durmasını bekleyin. Sonra sapı kaldırın ve tam geri çekilme konumuna getirin.
- Kesilen parçaların döner tabandan temizlendiğinden emin olun ve sonraki aşamaya geçin.
- Sürekli kesim işlemi motorda aşırı yüklenmeye yol açabilir. Motora dokunmayın ve eğer çok sıcaksa kesim işlemini hemen durdurarak 10 dakika kadar dinlendirin ve sonra kesim işlemini tekrar başlatın.

## 10. Dar iş parçalarının kesimi (Baskılı kesim) (Şekil 21)

Menteşeyi tutamaca (A) doğru kaydırın, sonra sürgü sıkıştırma tokmağını sıkıştırın (Şekil 2). İş parçasını kesmek için kolu indirin. Elektrikli aletin bu şekilde kullanımı 107 mm kare'ye kadar iş parçalarının kesimini sağlayacaktır.

## 11. Büyük iş parçalarının kesilmesi (Şekil 22 ve Şekil 23)

İş parçasının yüksekliğine bağlı olarak, tam bir kesme işleminin yapılamadığı durumlar olabilir. Bu durumda, parmaklık yüzeyindeki 7 mm delikleri kullanarak (her bir tarafta iki delik), 6 mm düz başlı vidalarla ve 6 mm somunlarla bir yardımcı levha monte edin. (Şekil 22) Yardımcı levhanın kalınlığı için, "TEKNİK ÖZELLİKLER"e bakın.

## NOT

Yüksekliği 107 mm'den fazla olan bir iş parçasını sağ-açılı kesimle veya 70 mm'den fazla olan bir iş parçasını sol eğim açılı kesimle veya 45 mm'den fazla olan bir iş parçasını sağ eğim açılı kesimle keserken, alt limit pozisyonunu ayarlayarak motor başlığı tabanının iş parçası ile temas etmemesini sağlayın.

Testere bıçağının alt limit pozisyonunu ayarlamak için, Şekil 23'de görünen prosedür (1)'i izleyin.

(1) Motor kafasını indirin ve 8 mm derinlik ayarlama civatasını döndürerek motor kafasının alt limit konumu ile testere bıçağının 8 mm derinlik ayar civatasının menteşe ile bağlandığı yerdeki alt limit pozisyonundaki iş parçasının üst noktası arasında 2 mm ila 3 mm aralık olmasını sağlayın.

## 12. Geniş iş parçalarının kesimi (Sürgülü kesim) (Şekil 24)

- (1) 107 mm yükseklik ve 312 mm genişliğe kadar olan iş parçaları: Sürgü sıkıştırma tokmağını (A) gevşetin (Şekil 2) kolu tutun ve testere bıçağını ileri sürün. Sonra kola bastırın ve iş parçasını kesmek için testere bıçağını geri kaydırın. Bu, 107 mm yükseklik ve 312 mm genişliğe kadar olan iş parçasının kesimini kolaylaştırır.
- (2) 120 mm yükseklik ve 260 mm genişliğe kadar olan iş parçaları: 120 mm yükseklik ve 260 mm genişliğe kadar olan iş parçaları da aynı şekilde yukarıda paragraf 15-(1)'de tarif edildiği gibi kesilebilir.

## DİKKAT

- 120 mm yüksekliğe sahip bir iş parçasını keserken, motor başlığının alt kenarı ile iş parçası arasındaki boşluk alt limit pozisyonunda 2 ila 3 mm olacak şekilde motor başlığının alt limit pozisyonunu ayarlayın.



- Kol aşırı veya yanal kuvvetle aşağı bastırıldığı takdirde, kesim işlemi sırasında testere bıçağı titreşebilir ve iş parçası üzerinde istenmeyen kesim izlerine neden olabilir, bu ise kesim kalitesini düşürür. Bu nedenle, kolu yavaş ve dikkatli bir şekilde aşağı bastırın.
- Sürgülü kesimde, kolu tek ve yumuşak bir hareketle geri (arkaya) itin.
- Kesim sırasında kol hareketinin durdurulması iş parçası üzerinde istenmeyen kesim izlerine neden olur.

#### UYARI

- Sürgülü kesim için prosedürleri takip edin. İleri sürgülü kesim (operatöre doğru) çok tehlikelidir çünkü testere bıçağı iş parçasından yukarı tepebilir. Bu nedenle, kolu her zaman operatörden uzağa kaydırın.
- Yaralanma riskini azaltmak için her enine kesim işleminden sonra arabayı tam arka pozisyona getirin.
- Kesim işlemi sırasında elinizi asla yan kol üzerine koymayın, çünkü motor başlığı alçaltıldığında testere bıçağı ele temas edebilir.

#### 13. Şev kesme işlemleri

- (1) Yan kolu gevşetin ve açığı durdurucu manivelasını kaldırın. Sonra, şev ölçüğünde istenilen ayarla hizalanana kadar döner tabanı ayarlayın (**Şekil 25**).
- (2) Yan kolu yeniden sıkıştırarak döner tabanı istenen konumda sabitleştirin.
- (3) Şev ölçüğü hem açığı ölçüğü üzerinde kesim açısına, hem de derece ölçüğü üzerindeki gradyana işaret eder.
- (4) Yüksekliğin kaldırılacak olan üçgen kısmın tabanına oranı olan gradyan, istenildiği takdirde, kesim açısı yerine şev ölçüğünü ayarlamak için kullanılabilir, Bunun için, bir iş parçasını 2/10 derecede kesmek için göstergeli pozisyona ayarlayın.

#### NOT

- Pozitif duraklar, 0 merkez ayarının sağ ve solunda, 15°, 22,5°, 30° ve 45° ayarlarında bulunurlar. Şev ölçüğünün ve gösterge ucunun hizada olup olmadığını kontrol edin.
- Gösterge ve şev ölçüğünün hizada olmadığı, veya yan kolu doğru sıkıştırılmadığı durumlarda testerenin çalıştırılması, kesme hassasiyetinin yetersiz olmasına neden olacaktır.

#### 14. Eğimli kesme işlemleri (Şekil 26)

- (1) Mengene manivelasını gevşetin ve testere bıçağını sola veya sağa eğim verin. Motor başlığını sağa doğru yarırtırken ayar pimini (A) arkaya doğru itin. Mengene manivelasında bir mandal sistemi vardır. Tezgah yüzeyi ve ana gövdeyi temas ettirirken, mengene manivelasını **Şekil 26**'te gösterilen ok işareti yönünde itin ve mengene manivelasının yönünü değiştirin.
- (2) Eğim açısı ölçüğünü ve göstergeli gözlerken, eğim açısını istenen düzeye getirin, sonra mengene kolunu sıkıştırın.

#### UYARI

İş parçası testere bıçağının solunda veya sağında sıkıştırıldığı zaman, kısa kesim bölümü testere bıçağının sağına veya soluna düşecektir. Sapı iş parçasının üzerinden kaldırmadan önce aleti kapatın ve testere bıçağının tamamen durmasını bekleyin.

Testere bıçağı dönerken alet kaldırılırsa, kesilmiş parçalar testere bıçağını sıkıştırabilir ve tehlikeli bir şekilde etrafa saçılabilirler.

Eğimli kesme işlemini yarıda bırakırsanız, motor başını başlangıçtaki yerine koyduktan sonra tekrar kesime başlayın.

Geri çekmeden, yarı yoldan başlamak alt koruyucunun iş parçasının üzerindeki kesme oluşuna sıkışmasına ve testere bıçağıyla temasına neden olur.

#### DİKKAT

75 mm yüksekliğe sahip bir iş parçasını sol 45° eğimli kesim pozisyonunda veya 50 mm yüksekliğe sahip bir iş parçasını sağ 45° eğimli kesim pozisyonunda keserken,

motor başlığının alt kenarı ile iş parçası arasındaki boşluk alt limit pozisyonunda 2 ila 3 mm olacak şekilde motor başlığının alt limit pozisyonunu ayarlayın (sayfa 206'da "11. Testere bıçağı alt limit pozisyonunun kontrolü" ne bakın).

#### 15. Gönye kesme işlemleri

Gönye kesme işlemleri, yukarıda belirtilen 13. ve 14. talimatların uygulanmasıyla gerçekleştirilebilir. Gönye kesmedeki azami boyutları görmek için "TEKNİK ÖZELLİKLER" tablosuna bakın.

#### DİKKAT

İş parçasını daima sağ veya sol elle sağlam şekilde tutun, sol elinizle testerenin yuvarlak bölümüne kaydırarak kesin.

Gönye kesim sırasında döner tabanı döndürmek çok tehlikelidir, testere bıçağı iş parçasını tutan ele temas edebilir.

Sola eğimli birleşik kesim (açı + eğim) durumunda, alt çiti (B) dışarı kaydırın ve kesme işlemine başlayın.

Sağa eğimli birleşik kesim (açı + eğim) durumunda, alt çiti (A) çıkarın ve kesme işlemine başlayın.

#### 16. Uzun parçaları kesme

Uzun parçaları keserken, tutamaç ve özel yardımcı teçhizatın tabanı ile aynı yükseklikte bir yardımcı platform kullanın.

Kapasite: Ahşap Malzeme (En x Boy x Uzunluk)

300 mm x 45 mm x 1300 mm, veya

180 mm x 25 mm x 2000 mm

#### 17. Taç kalıp mengenesi, Taç kalıp durdurucu (L) ve (R) kullanımı için kullanım onayı (İsteğe bağlı aksesuar)

- (1) Taç kalıp Durdurucu (L) ve (R) (İsteğe bağlı aksesuarlar) testere bıçağını yatırmadan daha kolay taç kalıp kesimini mümkün kılarlar. **Şekil 27**'de görüldüğü gibi bunları her iki tarafa takmanız gerekmektedir. Taç kalıp durdurucularını sağlamlaştırmak için 6 mm.'lik tokmak civatalarını sıkıştırın.
- (2) Taç kalıp mengenesi (B) (İsteğe bağlı aksesuar) sol sipere (Siper (B)) veya sağ sipere (Siper (A)) takılabilir. Taç kalıbının eğimiyle bütünleşebilir ve mengene aşağı bastırılabilir.

Bundan sonra, taç kalıbını yerine sağlamca oturtmak için üst tokmağı gerekirse döndürmek gerekmektedir. Mengene düzengesini yükseltmek ya da alçaltmak için ilk olarak allen civata ayar vidasını gevşetin.

Yüksekliği ayarladıktan sonra 6 mm.'lik kelebek civatayı iyice sıkın; sonra taç kalıbı yerine iyice sağlamlaştırmak için gerekli olduğu ölçüde üst tokmağı döndürün (**Şekil 28**'e bakın).

Taç kalıbı, **Şekil 28**'de görüldüğü gibi DUVAR TEMAS UCU kılavuz sipere karşı, ve TAVAN TEMAS UCU Taç kalıp Durdurucularına karşı gelecek şekilde yerleştirin. Taç kalıp Durdurucularını taç kalıbının boyuna göre ayarlayın.

Taç kalıp Durdurucularını sağlamlaştırmak için 6 mm.'lik tokmak civatalarını sıkıştırın. Şev açısı için alt masaya bakınız.

Taç kalıbı daha sağlam tutturmak için alt siperi (A) kullanın (**Şekil 11**).

#### UYARI

Taç kalıbı sipere sabitlemek için her zaman, kısaçak veya mengeneyle iyice sıkıştırın; aksi takdirde taç kalıbı tabladan savrulup fiziksel bir yaralanmaya yol açabilir.

Eğimli kesme yapmayın. Aletin gövdesi veya testere bıçağı, alt siperle temas edebilir ve sakatlanmaya yol açabilir.

#### DİKKAT

Motor başının kesim için indirildiği zaman taç kalıbı mengene takımıyla temas etmemesine dikkat edin. Eğer herhangi bir tehlike varsa, allen civata ayar vidasını gevşetin ve kartonpiyer mengenesini testere bıçağına temas etmeyecek bir konuma getirin.

# Türkçe

## 18. Oluk kesme işlemleri

8 mm'lik derinlik ayarlama civatası ayarlanarak iş parçasında oluklar açılabilir (Şekil 29).

- (1) Durdurucu tutamacını Şekil 30'de gösterilen yönde döndürün.  
Motor başlığını indirin ve 6 mm'lik derinlik ayarlama civatasını elle döndürün. (6 mm'lik derinlik ayarlama civatası başının menteşeye temas ettiği yer.)
- (2) Testere bıçağı ile taban yüzeyi arasındaki mesafeyi sabitleyerek istenen kesme derinliğine ayarlayın (Şekil 29).

### NOT

İş parçasının herhangi bir ucunda tleki oluk açarken, istenmeyen kısmı keski ile temizleyin.

## 19. Toz torbasının (Standart aksesuar) kullanımı (Şekil 31)

- (1) Toz torbasını elektrikli aletin kanalına bağlayın.
- (2) Toz torbası talaşla dolduğunda, testere bıçağı döndükçe toz torbasından dışarı toz çıkacaktır.  
Toz torbasını periyodik olarak kontrol edin ve tamamen dolmadan önce boşaltın.
- (3) Eğik ve birleşik kesim sırasında, toz torbasını kaide yüzeyine dik açı ile takın.

## 20. Toz emicinin (Ayrıca satılır) bağlanması (Şekil 32)

Kesme işlerinde oluşan zararlı tozları solumayın. Oluşan toz, sizin ve yanınızdakilerin sağlığını tehlikeye atabilir.

Toz emici kullanımı, tozla ilişkili tehlikeleri azaltabilir. Toz emiciyi adaptör, bağlantı ve toz toplama adaptörü ile bağlayarak tozun çoğu toplanabilir. Toz emiciyi adaptör ile bağlayın.

- (1) Hortum (iç 38 mm x 3 m uzunluk), adaptör (Toz emicinin Standart aksesuarı) bağlantısı (Opsiyonel Aksesuar) ve toz toplama adaptörü (Opsiyonel aksesuar) sırasıyla elektrikli aletin yuvasına bağlayın.  
Bağlantı, ok yönüne bastırarak tamamlanır. (Şekil 32)  
Toz toplama adaptörü (Opsiyonel aksesuar) bir hortum kelepçesiyle boruya sabitlenmiştir. (Opsiyonel aksesuar)

## TESTERE BIÇAĞININ TAKILMASI VE SÖKÜMÜ

### UYARI

Kaza veya kişisel yaralanmaya engel olmak için, testere bıçağını çıkartmadan veya takmadan önce aç/kapa düğmesini kapatın ve fişi prizden çekin.

#### 1. Testere bıçağının takılması (Şekil 33)

- (1) Mil kapağını sıkıştıran 5mm'lik vidayı gevşetmek için yıldız tornavida kullanın ve mil kapağını çıkartın.
- (2) Mil kilit iğnesine bastırın ve 10 mm'lik civatayı 17 mm'lik lokma anahtar (standart aksesuar) kullanarak gevşetin. 10 mm civata, sola dişli olduğu için sağa çevirerek gevşetin.

### NOT

Eğer mil kilidine, mili kilitlemek için kolayca basılamıyorsa, mil kilidine basınç uygularken 10 mm civatayı 17 mm anahtar (standart aksesuar) ile döndürün.

Mil kilit iğnesi içeri doğru bastırıldığında, testere bıçağı mili kilitli durumdadır.

- (3) Civata ve rondelayı (D) çıkartın.
- (4) Alt koruyucuyu indirin ve testere bıçağını takın.

### UYARI

Testere bıçağını takarken, testere bıçağı üzerindeki dönüş gösterge işaretleri ve dışı kutusunun dönme yönünün (Şekil 1'e) birbirlerine uyumlu olmasına dikkat edin.

- (5) Rondela (B) ve 10 mm'lik civatayı tümüyle temizleyin ve testere bıçağı miline takın.
- (6) Mil kilidine basın ve 10 mm civatayı standart aksesuar (17 mm anahtar) ile sola döndürerek sıkıştırın.

- (7) Mil kapağındaki kanca orijinal pozisyonuna gelene kadar mil kapağını döndürün. Ardından 6 mm civatayı sıkın.

### DİKKAT

- Menteşenin arkasında bir toz kılavuzu monte edilmiştir. Testere bıçağını çıkartırken veya takarken toz kılavuzuna temas ettirmeyin. Temas olması halinde testere bıçağının dışı kırılabilir veya zarar görebilir.
- İşlem sırasında yerinden çıkmaması için 10 mm'lik civatayı sıkıştırın.
- Elektrikli alet çalıştırılmadan önce, 10 mm'lik civatanın uygun şekilde sıkıştırılmış olduğundan emin olun.
- Alt korumanın kapalı konumda olduğunu onaylayın.

### 2. Testere bıçağının sökülmesi

Yukarıda paragraf 1'de tarif edilen takma prosedürlerini tersine çevirerek testere bıçağını sökün. Alt koruyucu kaldırıldıktan sonra testere bıçağı kolayca çıkarılabilir.

### DİKKAT

Çapı 305 mm. olanların dışındaki testere bıçaklarını hiçbir şekilde takmaya çalışmayın.

## ANA GÖVDENİN TAŞINMASI

Mengene montajı nakliye sırasında düşebilir. Montajı sökün veya sıkıca sabitlemek için mengene arasına bir tahta parçası koyun.

Başlığı indirin ve kilitleme pimini yerleştirin (bkz. sayfa 206 "Emniyet pimini çıkarma").

Ayrıca, sürgü sıkıştırma tokmağını vidalayın. Böylece menteşe tutucuya (A) vuracak ve başlığı sabitleyecek şekilde konumlanır.

Yan tutamağı döndürün ve gevşetin, döner tablayı gidebileceği kadar sağa çevirin ve tutamağı sabit konuma döndürerek döner tablayı sabitleyin. Bu, ana gövdeyi daha da kompakt bir hale getirecektir.

Ana gövdeyi nakledeken, altlık üzerinde bulunan kulpu iki elinizle tutarak kollarınızda taşıyın.

İki kişiyle taşıırken, her kişi taşıma tutamağını, yan tutamağı ve altlık kulpunu tutmak için iki elini de kullanmalıdır.

## BAKIM VE İNCELEME

### UYARI

Kaza veya kişisel yaralanmaya neden olmamak için, bu aletin bakım veya denetimini yapmadan önce, aç/kapa düğmesinin hep OFF (KAPALI) konumda ve de fişin prizden çekili olmasına dikkat edin.

Koruyucular veya testere bıçağı dahil makinede herhangi bir arıza bulursanız en kısa sürede kalifiye personele bildirin.

#### 1. Testere bıçağının incelenmesi

İlk yıpranma veya hasar belirtisinde, testere bıçağını hemen değiştirin.

Hasarlı bir testere bıçağı kişisel yaralanmaya ve de yıpranmış bir testere bıçağı da olası bir motor aşırı yüklenmesinden dolayı çalışma verimliliğinin düşmesine neden olabilir.

### DİKKAT

Asla körleşmiş bir testere bıçağını kullanmayın. Eğer testere bıçağı körleşmiş olursa, sapa uygulanan el basıncı artma eğilimi gösterir, ve bu da elektrikli aletin çalıştırılmasını emniyetsiz hale getirir.

#### 2. Montaj vidalarının incelenmesi

Tüm montaj vidalarını düzenli olarak inceleyin ve sağlam şekilde sıkılı olduğundan emin olun. Gevşeyen vidaları derhal sıkın. Gevşemiş vidalar ciddi tehlikelere yol açabilir.

**3. Kömürlerin Kontrol Edilmesi (Şekil 35)**

Motor sürekli olarak, tüketilebilir parçalar olan kömürleri kullanır. Aşırı derece aşınmış kömürler motorda soruna neden olabileceğinden, kömür bittiğinde veya "aşınma sınırına" geldiğinde, şekilde gösterilen kömür tanımlama sayısına sahip yeni bir kömürle değiştirin. Ayrıca, kömürlerin her zaman temiz olduğundan ve kömür tutucularının içinde rahatça kayabildiklerinden emin olun.

**4. Kömürün Değiştirilmesi (Şekil 35)**

Kömür kapaklarını düz uçlu bir tornavidayla çıkardıktan sonra kömürü kolaylıkla değiştirebilirsiniz.

**5. Motorun incelenmesi**

Motor biriminin sargıları, bu ağır iş aletinin "kalbidir". Sargının hasar görmediğinden ve/veya yağ ya da su ile ıslanmadığından emin olun.

**6. Elektrik kablosunun değiştirilmesi**

Aletin besleme kablosu hasar görmüşse, kablunun değiştirilmesi için Alet HiKOKI Yetkili Servis Merkezine götürülmelidir.

**7. Alt koruyucunun düzgün işleminin denetimi**

Aletin her kullanımından önce, alt koruyucunun (Şekil 6'ye bakın) iyi durumda olduğuna ve rahat hareket ettiğine emin olmak için kontrol edin.

Alt koruyucu düzgün çalışmıyorsa ve mekanik olarak iyi durumda değilse aleti kesinlikle kullanmayın.

**8. Depolama**

Aletin kullanımını bittikten sonra aşağıdakileri yerine getirdiğinize emin olun:

- (1) Açma/Kapama tetik düğmesi OFF (KAPALI) durumdadır,  
(2) Fiş prizden çekilidir,

Alet kullanılmıyorken, kuru ve çocukların erişemeyeceği bir yerde depolayın. Elektrikli aletin her bir bölümünün gevşeklik derecesini düzenli olarak denetleyin.

**9. Koruyucunun değiştirilmesi**

Uzun süreli kullanımdan sonra koruyucudaki bıçak yuvası genişleyebilir ve değiştirilmesi gerekebilir. Bıçak yuvası genişlemişse, koruyucu yeniyle değiştirin (Şekil 32). Değiştirdikten sonra üzerinde bir oluk için. Sayfa 206'de "KESMEDEN ÖNCE 1. Koruyucu üzerinde oluk açma"

**10. Yağlama**

Elektrikli aletin uzun süre iyi durumda kalabilmesi için, şu kaygan yüzeyleri ayda bir yağlayın Kullanım tavsiye edilen makina yağı.

**Yağlama noktaları:**

\* Menteşenin dönen kısmı.

\* Tutamacın (A) dönen kısmı

\* Menenge takımının dönen kısmı

**11. Temizleme**

Elektrikli aletin yüzeyindeki yonga, veya diğer atık maddelerini, nemli, sabunlu bir bezle düzenli olarak temizleyin. Motorun bozulmasına sebebiyet vermemek için yağ veya suyla temas etmesine engel olun.

Lazer çizgisi yonga ve benzeri şeylerin lazer işaretleyicinin ışık saçan penceresine yapışmasından dolayı görünmez olursa, pencereyi kuru bir bez veya sabunlu suyla ıslatılmış yumuşak bir bezle silip temizleyin.

Makineyi, kanalı, alt koruyucuyu, bir hava tabancasından veya başka bir aletten gelen kuru hava ile temizleyin. (Şek. 36)

**AKSESUARLARIN SEÇİLMESİ**

Bu makinenin aksesuarları sayfa 278'de listelenmiştir.

**DİKKAT**

HiKOKI Güç Takımlarının onarım, modifikasyonu ve gözden geçirilmesi HiKOKI yetkili Servis Merkezi tarafından yapılmalıdır.

HiKOKI yetkili Servis Merkezine tamir ya da bakım amacıyla başvurulduğunda Parça Listesinin takım ile birlikte verilmesi faydalı olacaktır.

Ağır iş aletlerinin kullanımı ve bakımı konusunda her ülkede yürürlükte olan güvenlik düzenlemelerine ve standartlarına uygun davranılmalıdır.

**GARANTİ**

HiKOKI Elektrikli El Aletlerine yasalar / ülkelere özgü mevzuatlar çerçevesinde garanti veriyoruz. Bu garanti, yanlış veya kötü kullanımdan veya normal aşınma ve yıpranmadan kaynaklanan arıza ve hasarları kapsamamaktadır. Şikayet durumunda, lütfen Elektrikli El Aletini, sökülmemiş şekilde, bu Kullanım Kılavuzu'nun sonunda bulunan GARANTİ BELGESİYLE birlikte bir HiKOKI Yetkili Servis Merkezi'ne gönderin.

**NOT**

HiKOKI'nin sürekli araştırma ve geliştirme çalışmaları nedeniyle, burada belirtilen teknik özelliklerde önceden haber verilmeden değişiklik yapılabilir.

**Havadan yayılan gürültü ve titreşimle ilgili bilgiler**

Ölçülen değerler EN62841'e göre belirlenmiş ve ISO 4871'e göre beyan edilmiştir.

Ölçülmüş A-ağırlıklı ses gücü seviyesi: 105 dB (A)

Ölçülen A-ağırlıklı ses basıncı seviyesi: 92 dB (A)

Belirsizlik K: 3 dB (A).

Kulak koruyucu takın.

Beyan edilen gürültü emisyonu değeri standart bir test yöntemine göre ölçülmüştür ve bir aleti diğeriyle karşılaştırmak için kullanılabilir;

Aynı zamanda, bir ön maruz kalma değerlendirmesi olarak da kullanılabilir

**UYARI**

○ Elektrikli aletin gerçek kullanımı sırasındaki gürültü emisyonu, aletin kullanım şekline özellikle ne çeşit bir işparçası kullanıldığına bağlı olarak belirtilen değerlerden farklılık gösterebilir.

○ Gerçek kullanım koşullarındaki maruz kalma değerlendirmesini esas alarak kullanıcıyı koruyacak güvenlik önlemlerini belirleyin (kullanım süresine ilave olarak aletin kapatıldığı ve rölantide çalıştığı zamanlarda çalışma çevriminde yer alan tüm parçaları dikkate alarak).

**~230 Voltluk elektrikli aletlerle kullanılan güç kaynağı sistemi hakkında bilgi**

Elektrikli teçhizatın açma/kapama işlemleri, voltaj dalgalanmasına yol açar.

Bu elektrikli aletin uygun koşullarda işletilmesi, diğer elektrikli teçhizatın çalışmasında olumsuz etki yapabilir.

Ana elektrik şebekesi empedansı 0,29 Ohms veya daha az olan durumlarda, muhtemelen olumsuz bir etki görünmeyecektir.

Genellikle güç kaynağına giden şebeke servis kapasitesi, 25 amper veya daha fazla olan bir bağlantı kutusundan beslenildiğinde izin verilebilir azami ana elektrik şebekesi empedansı aşılmayacaktır.

Elektrik kesilmesi durumunda veya fiş prizden çekildiğinde, düğmeyi hemen OFF (KAPALI) pozisyona getirin. Bu aletin istem dışı çalışmaya başlamasına engel olacaktır.

## AVERTISMENTE GENERALE PRIVIND SIGURANȚA SCULELOR ELECTRICE

### ⚠ AVERTISMENT

Citiți toate avertismentele de siguranță, instrucțiunile, ilustrațiile și specificațiile furnizate cu această sculă electrică.

Nerespectarea tuturor instrucțiunilor de mai jos poate avea ca efect producerea de șocuri electrice, incendii și/sau vătămări grave.

**Păstrați toate avertismentele și toate instrucțiunile, pentru a le putea consulta pe viitor.**

Termenul „sculă electrică” prezent în toate avertismentele de mai jos se referă la scula dumneavoastră electrică alimentată la priză (cu cablu de alimentare) sau la scula electrică alimentată cu acumulatori (fără cablu de alimentare).

#### 1) Siguranța în zona de lucru

- Păstrați zona de lucru curată și bine iluminată.**  
Zonele de lucru dezordonate și întunecate predispun la accidente.
- Nu utilizați sculele electrice în atmosferă explozivă, cum ar fi în prezența lichidelor, gazelor sau a prafurilor inflamabile.**  
Sculele electrice produc scânteii care pot aprinde praful sau aburii.
- Țineți copiii sau privitorii la distanță în timp ce utilizați scula electrică.**  
Distragerea atenției vă poate face să pierdeți controlul asupra sculei.

#### 2) Siguranță electrică

- Ștecărele sculelor electrice trebuie să corespundă prizelor în care sunt introduse. Nu modificați niciodată ștecărul în niciun fel. Nu folosiți niciun fel de adaptoare pentru ștecăr la sculele electrice cu împământare (legate la pământ).**  
Ștecărele nemodificate și prizele corespunzătoare reduc riscul de șoc electric.
- Evitați contactul corpului cu suprafețele împământate, cum ar fi conductele, radiatoarele, cuptoarele și frigiderale.**  
În cazul în care corpul dvs. este împământat există un risc crescut de electrocutare.
- Nu expuneți sculele electrice la ploaie și nu le lăsați în atmosferă umedă.**  
Intrarea apei într-o sculă electrică mărește riscul de electrocutare.
- Nu forțați cablul de alimentare. Nu folosiți niciodată cablul de alimentare pentru a transporta, a trage sau a scoate scula electrică din priză.**  
Țineți cablul de alimentare departe de căldură, ulei, micii ascuțite și de piese în mișcare.  
Cablurile de alimentare deteriorate sau încolăcite măresc riscul de șoc electric.
- Atunci când folosiți o sculă electrică în aer liber, utilizați un prelungitor adecvat pentru utilizarea în exterior.**  
Folosirea unui prelungitor adecvat pentru exterior reduce riscul de șoc electric.
- Dacă utilizarea într-o zonă umedă nu poate fi evitată, folosiți o sursă de alimentare cu întrerupător de protecție la curent rezidual (RCD).**  
Folosirea dispozitivelor RCD reduce riscul producerii șocurilor electrice.

#### 3) Siguranța personală

- Atunci când folosiți o sculă electrică fiți vigilent, fiți atent la ceea ce faceți și acționați conform bunului simț.**  
Nu folosiți scule electrice atunci când sunteți obosit sau vă aflați sub influența drogurilor, a alcoolului sau a medicamentelor.  
Un moment de neatenție în timpul utilizării unei scule electrice poate provoca vătămări personale grave.
  - Folosiți echipament de protecție personală. Purtați întotdeauna protecție pentru ochi.**  
Echipamentele de protecție, cum ar fi măștile pentru praf, încălțăminte anti-alunecare, căștile sau protecțiile auditive, folosite în situațiile corespunzătoare vor reduce vătămările personale.
  - Preveniți pornirea neintenționată. Înainte de a conecta scula la priză și / sau la setul de acumulatori și înainte de a ridica sau transporta scula, asigurați-vă că întrerupătorul este pe poziția oprit.**  
Transportarea sculelor electrice cu degetul pe întrerupător sau introducerea în priză a sculelor electrice care au întrerupătorul pe poziția pornit sunt situații ce predispun la accidente.
  - Înainte de a pune scula electrică în funcțiune, îndepărtați toate cheile de reglare și orice alte chei.**  
O cheie sau o cheie de reglare rămase atașate de piesa rotativă a sculei electrice poate provoca vătămări personale.
  - Evitați dezechilibrarea. Mențineți permanent un contact corect al piciorului și un bun echilibru.**  
Acest lucru permite un mai bun control al sculei electrice în situații neașteptate.
  - Purtați haine corespunzătoare. Nu purtați haine largi și nici bijuterii. Țineți-vă părul și hainele la distanță de piesele în mișcare.**  
Hainele largi, bijuteriile și părul lung pot fi prinse în piesele în mișcare.
  - Dacă sunt prevăzute dispozitive de conectare la sisteme de extragere și colectare a prafului, asigurați-vă că acestea sunt conectate și sunt folosite corespunzător.**  
Utilizarea acestor dispozitive poate reduce pericolele legate de praf.
  - Nu lăsați obișnuința dobândită din utilizarea frecventă a sculelor să vă facă să deveniți superficiali și să ignorați principiile de siguranță în folosirea sculei.**  
O acțiune neglijentă poate provoca vătămări grave într-o fracțiune de secundă.
- #### 4) Utilizarea și îngrijirea sculei electrice
- Nu forțați scula electrică. Folosiți scula adecvată pentru aplicația dvs.**  
Scula potrivită va face treabă mai bună și mai sigură, la parametrii la care a fost proiectată.
  - Nu folosiți scula electrică în cazul în care întrerupătorul nu își îndeplinește funcția de pornire și oprire.**  
Sculele electrice care nu pot fi comandate prin intermediul întrerupătorului sunt periculoase și trebuie reparate.
  - Înainte de a face orice fel de reglaje, de a schimba accesoriile și de a depozita sculele electrice, scoateți ștecărul din priză și/sau scoateți setul de acumulatori din sculă, dacă este detașabil.**  
Aceste măsuri preventive de siguranță reduc riscul pornirii accidentale a sculei electrice.

- d) Depozitați sculele electrice neutilizate departe de zona de acțiune a copiilor și nu lăsați persoanele care nu sunt familiarizate cu scula electrică sau cu prezentele instrucțiuni să folosească scula electrică.  
*Sculele electrice sunt periculoase în mâinile utilizatorilor neinstruiți.*
- e) **Întrețineți sculele electrice și accesoriile.** Verificați alinierea și prinderea pieselor mobile, ruperea pieselor precum și orice alte aspecte care ar putea să influențeze funcționarea sculelor electrice. Dacă scula electrică este deteriorată, înainte de a o utiliza, duceți-o la reparat.  
*Multe accidente sunt provocate de scule electrice întreținute necorespunzător.*
- f) **Păstrați elementele de tăiere curate și ascuțite.** Elementele de tăiere bine întreținute și cu muchiile de tăiere bine ascuțite sunt mai ușor de controlat și este mai puțin probabil să se agațe.
- g) **Folosiți scula electrică, accesoriile și vârfulurile etc. în conformitate cu prezentele instrucțiuni, luând în considerare condițiile de lucru și operațiunile ce urmează a fi efectuate.**  
*Folosirea sculei electrice pentru alte operațiuni decât cele prevăzute poate avea ca efect apariția unor situații periculoase.*
- h) **Mențineți mânerul și suprafețele de prindere uscate, curate și ferite de ulei și unsoare.**  
*Mănerul și suprafețele de prindere alunecoase nu permit manipularea și controlul sculei în condiții de siguranță în situații neașteptate.*
- 5) **Service**
- a) Scula electrică trebuie reparată de o persoană calificată, folosind numai piese de schimb identice.  
*Astfel se asigură menținerea siguranței sculei electrice.*
- c) **Piesa de prelucrat trebuie să fie imobilă și fixată sau ținută atât contra elementului de limitare, cât și a mesei. Nu permiteți piesei de prelucrat să ajungă la lamă și nu tăiați „la liber” în nici un fel.**  
*Piesele de prelucrat care nu sunt fixate sau sunt mobile ar putea fi aruncate la viteze mari, cauzând vătămări.*
- d) **Apăsați fierăstrăul prin piesa de prelucrat. Nu trageți fierăstrăul prin piesa de prelucrat. Pentru a face o tăietură, ridicați capul fierăstrăului și trageți-l peste piesa de prelucrat fără a tăia, porniți motorul, apăsați capul fierăstrăului în jos și împingeți fierăstrăul prin piesa de prelucrat.**  
*Este foarte probabil ca tăierea folosind cursa de tragere să determine ca lama fierăstrăului să urce deasupra piesei de prelucrat și să arunce în mod violent ansamblul lamei către operator.*
- e) **Nu încercați niciodată mâna dumneavoastră peste linia destinată pentru tăiere, nici în fața și nici în spatele lamei fierăstrăului.**  
*Suținerea piesei de prelucrat „cu mâna încrucișată”, adică ținerea piesei de prelucrat de partea dreaptă a lamei cu mâna stângă sau invers, este foarte periculoasă.*
- f) **Nu încercați să ajungeți cu oricare dintre mâini în spatele elementului de limitare mai aproape de 100 mm de oricare parte a lamei fierăstrăului, pentru a îndepărta resturile de lemn sau pentru orice alt motiv, în timp ce lama se învârt.**  
*Este posibil ca apropierea discului fierăstrăului care se învârt să nu fie vizibilă și vă puteți răni grav.*
- g) **Inspectați piesa de prelucrat înainte de tăiere. În cazul în care piesa de prelucrat este îndoită sau deformată, fixați-o cu fața exterioară a îndoirii îndreptată spre elementul de limitare. Asigurați-vă întotdeauna că nu există nicio distanță între piesa de prelucrat, elementul de limitare și masă de-a lungul liniei tăierii.**  
*Piesele de prelucrat care sunt îndoite sau deformat se pot răsuci sau se pot deplasa și pot cauza lipirea de placa lamei fierăstrăului care se învârt în timpul tăierii. Nu trebuie să existe cuie sau corpuri străine în piesa de prelucrat.*
- h) **Nu utilizați fierăstrăul până când pe masă nu mai sunt scule, resturi de lemn etc., ci doar piesa de prelucrat.**  
*Resturile mici sau bucățile de lemn slăbite sau alte obiecte care intră în contact cu lama rotativă pot fi aruncate cu viteză mare.*
- i) **Tăiați doar câte o piesă de prelucrat odată.**  
*Multiplele piese de prelucrat stivuite nu pot fi fixate sau ancorate corespunzător și se pot lipi de lamă sau se pot deplasa în timpul tăierii.*
- j) **Asigurați-vă că fierăstrăul pentru tăieri înclinate este montat sau amplasat pe o suprafață de lucru plană, stabilă, înainte de utilizare.**  
*O suprafață de lucru plană și stabilă reduce riscul ca fierăstrăul pentru tăieri înclinate să devină instabil.*
- k) **Planificați-vă munca. De fiecare dată când schimbați setarea unghiului raportor sau înclinat, asigurați-vă că elementul reglabil de limitare este setat corect pentru a sprijini piesa de prelucrat și că nu va interfera cu lama sau cu sistemul de protecție.**  
*Fără a trece scula pe „PORNIT” și fără a avea vreo piesă de prelucrat pe masă, deplasați lama fierăstrăului printr-o tăiere completă simulată pentru a vă asigura că nu va exista nicio interferență și niciun pericol de tăiere a elementului de limitare.*

## PRECAUȚIE

Țineți copiii și persoanele infirme la distanță. Atunci când nu este folosită, scula electrică trebuie depozitată departe de zona de acțiune a copiilor și a persoanelor infirme.

## INSTRUCȚIUNI DE SIGURANȚĂ APLICABILE FIERĂSTRĂULUI PENTRU TĂIERI ÎNCLINATE

- a) Fierăstraiele pentru tăieri înclinate sunt destinate tăierii lemnului și a produselor asemănătoare lemnului, acestea nu pot fi utilizate cu discuri abrazive de debitare pentru tăierea materialelor feroase cum ar fi bare, țije, știfturi etc.  
*Praful abraziv cauzează blocarea pieselor mobile, cum ar fi protecția inferioară. Scântele de la tăierea abrazivă vor arde protecția inferioară, inserția pentru secțiune și alte piese din plastic.*
- b) **Folosiți cleme pentru a susține piesa de prelucrat oricând acest lucru este posibil. În cazul în care susțineți piesa de prelucrat cu mâna, trebuie să țineți întotdeauna mâna la cel puțin 100 mm de fiecare parte a lamei fierăstrăului. Nu folosiți acest fierăstrău pentru a tăia piese care sunt prea mici pentru a fi fixate bine sau ținute cu mâna.**  
*În cazul în care mâna dumneavoastră este prea aproape de lama fierăstrăului, există un risc crescut de vătămare prin contactul cu lama.*

- l) **Furnizați un suport corespunzător, cum ar fi extensii ale mesei, capre etc. pentru o piesă de prelucrat care este mai largă sau mai lungă decât blatul mesei.**

*Piesele de prelucrat mai lungi sau mai largi decât masa fierăstrăului pentru tăieri înclinate se pot răsturna dacă nu sunt susținute bine. În cazul în care piesa decupată sau piesa de prelucrat se răstoarnă, protecția inferioară se poate ridica sau poate fi aruncată de lama care se învâрте.*

- m) **Nu utilizați o altă persoană ca înlocuitor pentru prelungirea mesei sau ca suport suplimentar.**

*Supportul instabil pentru piesa de prelucrat poate cauza lipirea lamei sau deplasarea piesei de prelucrat în timpul operației de tăiere, trăgându-vă pe dumneavoastră și pe cel care vă ajută înspre lama care se învâрте.*

- n) **Piesa decupată nu trebuie să fie blocată sau apăsată în niciun mod contra lamei fierăstrăului care se învâрте.**

*În cazul în care este delimitată, adică utilizând opritoare de lungime, piesa decupată ar putea fi împănătă contra lamei și aruncată în mod violent.*

- o) **Utilizați întotdeauna o clemă sau un dispozitiv de fixare desemnat pentru a susține în mod corespunzător materialul rotund, cum ar fi tije sau tuburi.**

*Tijele au tendința de a se rostogoli în timpul tăierii, determinând ca lama „să muște” și să tragă piesa cu mâna dumneavoastră înspre lamă.*

- p) **Lăsați ca lama să atingă turația deplină înainte de a intra în contact cu piesa de prelucrat.**

*Acest lucru va reduce riscul ca piesa de prelucrat să fie aruncată.*

- q) **În cazul în care piesa de prelucrat sau lama se blochează, oprii fierăstrăul pentru tăieri înclinate. Așteptați ca toate piesele mobile să se oprească și deconectați cablul de alimentare de la sursa de alimentare și/sau scoateți setul de acumulatori. Apoi încercați să eliberați materialul blocat.**

*Continuarea tăierii cu o piesă de prelucrat blocată poate cauza pierderea controlului sau deteriorarea fierăstrăului pentru tăieri înclinate.*

- r) **După terminarea tăieturii, eliberați comutatorul, țineți capul fierăstrăului în jos și așteptați ca lama să se oprească înainte de a scoate piesa decupată. Încercarea de a ajunge cu mâna în apropierea lamei este periculoasă.**

- s) **Țineți mânerul ferm atunci când efectuați o tăiere incompletă sau atunci când eliberați comutatorul înainte de poziționarea capului fierăstrăului complet în jos.**

*Acțiunea de frânare a fierăstrăului poate duce la tragerea bruscă a capului fierăstrăului în jos, provocând un risc de vătămare.*

5. Pentru a asigura integritatea funcțională proiectată a sculelor electrice, nu îndepărtați carcasa și nici șuruburile montate.

6. Nu atingeți piesele în mișcare și nici accesoriile decât dacă sursa de alimentare a fost deconectată.

7. Folosiți mașina la parametri de intrare mai mici decât cei specificați pe plăcuța indicatoare; altfel, finisajele se pot deteriora și eficiența se poate reduce datorită supraîncălzirii motorului.

8. Nu ștergeți piesele din plastic cu solvenți. Solvenții, cum ar fi gazolina, diluanții, benzina, tetraclorura de carbon, alcoolul, pot deteriora piesele din plastic și le pot produce crăpături. Nu le ștergeți cu astfel de solvenți. Curățați piesele din plastic cu o cârpă moale, înmuțată ușor într-o soluție de apă cu săpun.

9. Folosiți exclusiv piese de schimb originale HiKOKI.

10. Dezasamblați acesteia se face numai pentru înlocuirea perilor de cărbune.

11. Schema ansamblului prezentată în cadrul prezentelor instrucțiuni de utilizare va fi utilizată numai în cadrul unei unități service autorizate.

12. Nu tăiați niciodată materiale feroase și nici zădărie.

13. Este asigurată o iluminare generală și locală corespunzătoare. Stocul de piese și piesele finite sunt amplasate în apropierea locului obișnuit de muncă al operatorului.

14. Atunci când este necesar, purtați un echipament personal de protecție adecvat, acesta putând include: Protecție auditivă, pentru reducerea riscului de pierdere a auzului.

- Protecție pentru ochi, pentru reducerea riscului de vătămare a ochilor.

- Protecție a căilor respiratorii, pentru a reduce riscul de inhalare a prafului și pulberilor dăunătoare.

- Mănuși pentru manipularea discurilor de fierăstrău (acolo unde este posibil, lamele de fierăstrău vor fi ținute în suport) și a materialelor brute.

15. Operatorul trebuie să aibă instruirea adecvată cu privire la folosirea, reglarea și acționarea mașinii.

16. Nu îndepărtați din zona de tăiere resturile rezultate în urma tăierii și nici părți ale piesei de prelucrat în timpul funcționării mașinii și atunci când capul de tăiere nu se află în poziția de repaus.

17. Nu folosiți niciodată fierăstrăul pentru tăieri înclinate dacă apărătoarea inferioară este blocată în poziția deschisă.

18. Asigurați-vă că apărătoarea inferioară se mișcă liber.

19. Nu folosiți fierăstrăul fără a avea apărătoarele pe poziție, în bună stare de funcționare și bine întreținute.

20. Folosiți discuri de fierăstrău bine ascuțite. Respectați viteza maximă marcată pe discul de fierăstrău.

21. Nu folosiți discuri de fierăstrău deteriorate sau deformat.

22. Nu folosiți discuri de fierăstrău fabricate din oțel de înaltă viteză.

23. Folosiți exclusiv discuri de fierăstrău recomandate de HiKOKI.

Folosiți lame de fierăstrău conforme cu EN847-1.

24. Diametrul exterior al discurilor de fierăstrău trebuie să fie în intervalul 290 mm la 305 mm.

25. Selectați discul de fierăstrău corespunzător materialului pe care doriți să îl tăiați.

26. Nu folosiți niciodată fierăstrăul pentru tăieri înclinate dacă discul este întors în sus sau spre lateral.

27. Asigurați-vă că piesa de prelucrat nu prezintă materiale străine, cum ar fi cuie.

28. Înlocuiți inserția pentru masă atunci când aceasta se uzează.



29. Nu folosiți fierăstrăul pentru a tăia alte materiale în afara de aluminiu, lemn sau materiale similare.

30. Nu folosiți fierăstrăul pentru a tăia alte materiale în afara celor recomandate de producător.

## PRECAUȚII LA UTILIZAREA FIERĂSTRĂULUI PENTRU TĂIERI ÎNCLINATE

1. Mențineți planeitatea podelei din jurul mașinii. Întrețineți bine podeaua din jurul mașinii, fără materiale libere și materiale aruncate, cum ar fi șpan sau resturi de tăiere.
2. Asigurați o iluminare generală și locală corespunzătoare.
3. Nu folosiți scule electrice pentru alte aplicații decât cele specificate în instrucțiunile de utilizare.
4. Reparațiile se vor efectua numai la o unitate service autorizată. Producătorul nu este responsabil pentru nici un fel de daune și vătămări cauzate de repararea de către persoane neautorizate sau de manevrarea necorespunzătoare a mașinii.





31. Procedura de înlocuire a discului, incluzând metoda de re poziționare și un avertisment referitor la faptul că aceasta trebuie efectuată corect.
32. Atunci când tăiați lemn, conectați fierăstrăul pentru tăieri înclinate la un dispozitiv pentru colectarea prafului.
33. Fiți atenți atunci când realizați caneluri.
34. Atunci când transportați sau deplasați scula, nu țineți de suport. Țineți de mâner în loc să țineți de suport.
35. Există riscul ca suportul să alunece din bază. Apucați manivela în locul suportului.
36. Începeți să tăiați numai după ce viteza de rotație a motorului a ajuns la valoarea maximă.
37. Oprii imediat de la butonul de OPRIRE dacă observați o situație anormală.
38. Înainte de a interveni la aparat sau de a îl regla, oprii alimentarea cu energie electrică și așteptați ca discul de fierăstrău să se oprească.
39. În timpul unei operațiuni de tăiere înclinată sau de țesire unghiulară, discul de tăiere nu trebuie ridicat decât după oprirea sa completă.
40. În timpul operației de tăiere prin glisare ferăstrăul trebuie împins și scos prin alunecare din operator.
41. Luați în considerare toate riscurile posibile în timpul operațiunii de tăiere, cum ar fi iradierea cu laser a ochilor, accesul accidental la piesele în pișcare de pe zonele glisante ale mașinii ș.a.m.d.
42. Înainte de fiecare operație de tăiere asigurați-vă că mașina este stabilă.  
Utilizați numai lame de ferăstrău ale căror viteză maximă permisă este mai mare decât viteza de mers în gol a sculei electrice.  
Nu înlocuiți laserul cu unul de tip diferit.
43. Nu stați în linie cu lama ferăstrăului, în fața mașinii. Stați întotdeauna la o parte de lama ferăstrăului. Acest lucru vă protejează corpul împotriva unui eventual recul. Țineți mâinile, degetele și brațele departe de lama rotativă a ferăstrăului.  
Nu vă încrucișați brațele când operați brațul sculei.
44. Dacă lama ferăstrăului se blochează, oprii mașina și țineți piesa de lucru până când lama ferăstrăului se oprește complet. Pentru a preveni reculul, piesa de lucru nu trebuie mutată decât după ce mașina s-a oprit complet.  
Corectați cauza blocajului lamei ferăstrăului înainte de a reporni mașina.

	Numai pentru țările membre UE Nu aruncați această sculă electrică împreună cu deșeurile menajere! În conformitate cu Directiva Europeană 2012/19/UE referitoare la deșeurile reprezentând echipamente electrice și electronice și la implementarea acestora în conformitate cu legislațiile naționale, sculele electrice care au ajuns la finalul duratei de folosire trebuie colectate separat și duse la o unitate de reciclare compatibilă cu mediul înconjurător.
	V      volți
Hz      hertzi	
A      amperi	
$n_0$ viteză la mers în gol	
	Construcție clasa a II-a
---/min      rotații pe minut	
	curent alternativ

## SIMBOLURI

### AVERTISMENT

**În cele ce urmează sunt prezentate simbolurile folosite pentru mașină. Înainte de utilizare, asigurați-vă că înțelegeți semnificația acestora.**

	C12RSH2: Fierăstrău pentru tăieri înclinate
	Pentru a reduce riscul de accidente, utilizatorul trebuie să citească manualul de utilizare.
	Purtați întotdeauna protecție pentru ochi.
	Purtați întotdeauna protecție auditivă.

## SPECIFICAȚII

Capacitate maximă de tăiere Înălțime x Lățime	0°		105 mm x 312 mm
	Unghi 45°		105 mm x 220 mm
	Înclinat	Stânga 45°	68 mm x 312 mm
		Dreapta 45°	43 mm x 312 mm
	Compus	Înclinat (Stânga) 45° + Unghi (Stânga) 45°	68 mm x 220 mm
		Înclinat (Stânga) 45° + Unghi (Dreapta) 31°	68 mm x 265 mm
		Înclinat (Dreapta) 45° + Unghi (Dreapta) 45°	43 mm x 220 mm
		Înclinat (Dreapta) 45° + Unghi (Stânga) 31°	43 mm x 265 mm
Dimensiunile discului de fierăstrău (Dext x Dint x Grosime))			305 mm x 30 mm x 2,3 mm
Secțiune maximă			2,8 mm
Unghi pentru tăiere înclinată			Dreapta 0° – 57°, Stânga 0° – 45°
Unghi pentru țesire unghiulară			Dreapta 0° – 45°, Stânga 0° – 45°
Unghi pentru tăiere combinată	Înclinat (Stânga) 0° – 45°	Unghi ascuțit (Stânga) 0° – 45°, Unghi ascuțit (Dreapta) 0° – 31°	
	Înclinat (Dreapta) 0° – 45°	Unghi ascuțit (Dreapta) 0° – 45°, Unghi ascuțit (Stânga) 0° – 31°	
Tensiune de alimentare (pe zone)*			110 V ~      230 V ~
Putere instalată*			1520 W
Viteză fără sarcină			4000 min <sup>-1</sup>
Dimensiunile mașinii (Lățime x Adâncime x Înălțime)			655 mm x 890 mm x 724 mm
Greutate (Netă)**			27 kg
Marcator cu laser	Putere maximă		Po<0,4 mW Produs laser Clasa 1M
	(lambda)		650 nm
	Mediu laser		Diodă laser

\* Verificați plăcuța cu specificații a produsului, deoarece acesta poate diferi de la o zonă la alta.

\*\* Conform Procedura EPTA 01/2014

## ACCESORII STANDARD

- Disc de fierăstrău TCT de 305 mm (montat pe mașină) .....1
- Sac pentru praf .....1
- Cheie inelară de 17 mm .....1
- Ansamblu menghină .....1
- Suport .....1
- Mâner lateral (montat pe sculă).....1
- Consolă articulată (montată pe sculă) .....1
- Suporturi .....2
- Ansamblul dispozitiv de susținere secundar .....2

Accesoriile standard pot fi schimbate fără notificare prealabilă.

## UTILIZARE

Tăierea diverselor tipuri de profile de aluminiu și scânduri de lemn.

## ÎNAINTE DE UTILIZARE

### PRECAUȚIE

Înainte de a introduce ștecherul în priză, efectuați toate reglajele necesare.

#### 1. Sursa de alimentare cu energie electrică

Asigurați-vă de faptul că sursa de alimentare cu energie electrică ce urmează a fi folosită este conformă cu cerințele indicate pe plăcuța indicatoare a produsului.

Nu utilizați la curent continuu, sau cu transformatoare cum ar fi amplificatoarele. Făcând acest lucru poate duce la deteriorare sau accidente.

#### 2. Comutatorul pentru punere în funcțiune

Asigurați-vă că ați poziționat comutatorul în poziția OFF (OPRIT). Dacă ștecherul este conectat la priză iar comutatorul este în poziția ON (PORNIT), mașina va începe să funcționeze imediat, putându-se produce vătămări grave.

#### 3. Cablul prelungitor

Atunci când zona de lucru este departe de sursa de alimentare, folosiți un cablu prelungitor de o grosime suficientă și cu parametri corespunzători. Cablul prelungitor trebuie să fie cât mai scurt posibil.



4. **Îndepărtați toate materialele de ambalare atașate sau conectate la sculă înainte de a încerca să efectuați operații.**
  5. **Eliberarea știftului de blocare (Fig. 3)**  
La pregătirea mașinii pentru livrare, părțile componente principale sunt fixate cu ajutorul unui știft de blocare. Deplasați puțin mânerul, în așa fel încât știftul să se decupleze.  
În timpul transportului, blocați acul de blocare în cutia de viteze.
  6. **Atașați sacul pentru praf la unitatea principală (Fig. 1)**
  7. **Instalare (Fig. 4)**  
Asigurați-vă că mașina este întotdeauna fixată de bancul de lucru.  
Fixați mașina pe un banc de lucru plan și orizontal.  
Alegeți șuruburi cu diametrul de 8 mm, cu o lungime corespunzătoare grosimii bancului de lucru.  
Lungimea șuruburilor trebuie să fie de minim 40 mm plus grosimea bancului de lucru.  
De exemplu, pentru un banc cu grosimea de 25 mm folosiți șuruburi de 8 mm x 65 mm.
  8. **Reglajul suportului bazei (Fig. 5)**  
Desfaceți bolțurile de 6 mm cu cheia de 10 mm. reglați suportul bazei până când suprafața inferioară intră în contact cu bancul de lucru sau podeaua, după reglaj, strângeți bine bolțul de 6 mm.
  9. **Verificați pentru a va asigura că apărătoarea inferioară se mișcă liber**
- PRECAUȚIE**
- Acest fierăstrău pentru tăieri înclinate este dotat cu un dispozitiv de blocare a capului de tăiere, ca element de siguranță.
  - Pentru a coborî capul de tăiere în vederea executării operațiunii de tăiere, dispozitivul de blocare trebuie decuplat prin apăsarea manetei de blocare (A) cu degetul mare.
- (1) Când împingeți în jos mânerul în timp ce împingeți maneta de blocare (A), verificați că apărătoarea inferioară se rotește liber (Fig. 6).
  - (2) Apoi, verificați că apărătoarea inferioară revine în poziția inițială la ridicarea mânerului.
10. **Unghi înclinat**  
Înainte ca scula electrică să fie livrată din fabrică, aceasta este reglată la 0°, unghi drept, unghi raportor stâng de tăiere la 45° și unghi raportor drept de tăiere la 45° cu șurubul de blocare de 8 mm, șurubul de 8 mm (A) și șurubul de 8 mm (B).  
La schimbarea reglării, modificați înălțimea șurubului de blocare de 8 mm, a șurubului de 8 mm (A) și a șurubului de 8 mm (B) prin răsucirea acestora.  
La schimbarea unghiului raportor la 45° dreapta, trageți știftul de blocare (A) în direcția arătată în Fig. 7-b și înclinați capul motorului spre dreapta.  
La reglarea capului motorului la 0°, readuceți întotdeauna știftul de blocare (A) la poziția sa inițială după cum este arătat în Fig. 7-b.
  11. **Verificarea poziției limitei inferioare a lamei ferăstrăului.**  
Verificați dacă lama ferăstrăului poate fi coborâtă 9 mm la 10 mm sub inserția pentru masă.  
La înlocuirea unei lame de ferăstrău cu alta nouă, reglați poziția limitei inferioare astfel încât lama ferăstrăului să nu taie masa rotativă sau să nu poată fi efectuată o tăiere completă.  
Pentru a regala poziția limitei inferioare a lamei ferăstrăului, urmați procedura (1) indicată ai jos. (Fig. 8).  
În plus, la modificarea poziției a unui bolț de reglare cu o adâncime de 8 mm aceasta servește ca blocant al poziției limitei inferioare a lamei ferăstrăului.

- (1) Rotiți bolțul de reglare cu adâncime de 8 mm, modificați înălțimea la locul de contact al capului bolțului și balamalei și reglați poziția limitei inferioare a lamei ferăstrăului.

**NOTĂ**

Asigurați-vă că lama ferăstrăului este reglată astfel încât nu va tăia în masa rotativă.

**ÎNAINTE DE TĂIERE**

1. **Efectuarea unei creștături pe cutia de protecție**  
Suportul (A) are o apărătoare (consultați Fig. 10) în care trebuie efectuată o creștătură. Desfaceți bolțul de 6 mm al mânerului pentru a retrage ușor cutia de protecție.  
După așezarea unei bucăți de lemn pe ghidaj și suprafața mesei, fixați-o cu ansamblul de menghine. Glisați capul motorului înapoi până la capăt. Apoi strângeți butonul de siguranță pentru culisare. După ce butonul a fost pornit și lama ferăstrăului a atins viteza maximă, coborâți ușor manivela pentru a face o creștătură în cutia de protecție. (Consultați Fig. 21)

**PRECAUȚIE**

Nu faceți creștătura prea repede; cutia de protecție se poate deteriora.  
Nu utilizați tăierea prin culisare pentru sarcini de canelare.

**APLICAȚII PRACTICE****AVERTISMENT**

- Pentru a evita vătămările personale, niciodată să nu scoateți de pe masă și nici să nu puneți pe masă o piesă în timp ce mașina funcționează.
- Nu depășiți niciodată cu membrele linia de lângă semnul de avertizare, în timp ce mașina funcționează (consultați Fig. 9). Acest fapt poate provoca situații periculoase.

**PRECAUȚIE**

- Este periculos să scoateți sau să introduceți piesa de prelucrat în timp ce discul de tăiere se rotește.
- În timp ce tăiați, curățați deșeurile de pe suprafața de lucru pivotantă.
- Dacă se acumulează prea multe resturi, discul de fierăstrău se va ridica în mod automat de pe materialul în curs de tăiere. Nu apropiați mâna și nimic altceva de discul de tăiere expus.

**1. Punerea în funcțiune**

Scula nu va porni decât dacă butonul de închidere și blocare este apăsat în timp ce comutatorul este tras înapoi.  
Butonul de închidere și blocare poate fi declanșat prin apăsarea acestuia din partea stângă.  
După ce comutatorul este pornit, lama ferăstrăului va continua să funcționeze atât timp cât trageți comutatorul declanșator, chiar dacă eliberați butonul de închidere și blocare.  
Când comutatorul este eliberat, butonul de închidere și blocare se decuplează automat pentru a împiedica pornirea accidentală a motorului.

**AVERTISMENT**

Nu blocați niciodată butonul de de închidere și blocare în poziție apăsată.  
Tragerea înapoi a comutatorului va duce apoi la pornirea bruscă a operării sculei, lucru care ar putea duce la vătămare.  
Pentru a preveni operarea neautorizată a acestei scule, introduceți un lacăt prin orificiul din comutatorul declanșator.

## 2. Utilizarea ansamblului de menghine (Accesoriu standard) (Fig. 12)

- (1) Ansamblul menghinei poate fi montat ori pe consola din stânga (Consola (B)) ori pe consola din dreapta (Consola (A)).
- (2) Suportul șurubului poate fi ridicat sau coborât în funcție de înălțimea piesei de lucru.
- (3) Rotiți butonul superior și fixați bine piesa de prelucrat pe poziție.

### AVERTISMENT

Întotdeauna fixați bine sau prindeți în menghină piesa de prelucrat, pentru a o prinde de elementul de limitare; în caz contrar, piesa de prelucrat poate fi aruncată de pe suprafața de lucru și poate provoca vătămări corporale.

### PRECAUȚIE

Asigurați-vă întotdeauna că, atunci când capul motorului este coborât pentru operațiunea de tăiere, acesta nu intră în contact cu ansamblul menghinei. Dacă există un posibil pericol, deplasați menghina orizontală într-o poziție în care să nu intre în contact cu lama ferăstrăului.

## 3. Poziționarea inserției pentru masă (Fig. 13).

Inserțiile pentru masă sunt instalate pe masa rotativă. La expedițiile unei lămi din fabrică, inserțiile pentru masă sunt fixate astfel încât lama ferăstrăului nu intră în contact cu ele. Asperitatea suprafeței inferioare este foarte redusă, dacă inserția pentru masă este fixată astfel încât spațiul dintre suprafața laterală a inserției pentru masă și lama ferăstrăului să fie minimă. Înainte de utilizarea unei lămi, eliminați acest spațiu conform următoarei proceduri.

- (1) Tăiere în unghi drept  
Desfaceți cele trei șuruburi de 5 mm ale aparatului, apoi fixați ia stângă al mesei și strângeți pentru moment șuruburile de 5 mm ale mașinii din ambele capete. Apoi fixați o piesă de tăiat (aprox. 200 mm lățime) cu o menghină și tăiați-o. După alinierea suprafeței de tăiere cu marginea inserției pentru masă, strângeți bine șuruburile de 5 mm ale aparatului din ambele capete. Scoateți piesa de tăiat și strângeți bine șurubul central de 5 mm al aparatului Reglați la fel inserția dreaptă a mesei.
- (2) Tăiere în unghi înclinat dreapta sau stânga  
Reglați inserția pentru masă în același fel ca pentru tăierea în unghi drept.

### PRECAUȚIE

După reglarea inserției pentru masă pentru tăierea în unghi drept, acesta va fi tăiat într-o anumită măsură dacă se utilizează pentru tăierea în unghi înclinat. Când este necesară o operație de tăiere în unghi înclinat, reglați inserția pentru masă pentru tăierea în unghi înclinat.

## 4. Confirmare pentru utilizarea elementului de limitare inferior (A) (Fig.14)

### AVERTISMENT

Atunci când se taie în unghiul drept, slăbiți șurubul fluture de 6 mm, apoi culisați consola articulată (A) în afară și îndepărtați-o. Nerespectarea acestui lucru poate avea ca rezultat intrarea în contact a corpului principal sau a lamei ferăstrăului cu consola articulată (A) și poate cauza răni.

Această unealtă electrică este prevăzută cu un element de limitare inferior (A).

În cazul unei tăieri în unghi direct și tăiere în unghi înclinat stânga, utilizați elementul de limitare inferior (A). Apoi, puteți realiza o tăiere stabilă a materialului cu un perete din dos lat.

Atunci când se taie în unghiul drept, slăbiți șurubul fluture de 6 mm, apoi culisați consola articulată (A) în afară și îndepărtați-o, după cum este ilustrat în Fig. 14.

## 5. Confirmare pentru utilizarea elementului de limitare inferior (B) (Fig.14)

### AVERTISMENT

Atunci când se taie în unghiul stâng, slăbiți șurubul fluture de 6 mm, apoi culisați consola articulată (B) în afară. Nerespectarea acestui lucru poate avea ca rezultat intrarea în contact a corpului principal sau a lamei ferăstrăului cu consola articulată (B) și poate cauza răni.

Această unealtă electrică este prevăzută cu un element de limitare inferior (B). În cazul unei tăieri în unghi direct și al unei tăieri în unghi înclinat dreapta, utilizați elementul de limitare inferior (B). Apoi, puteți realiza o tăiere stabilă a materialului cu un perete din dos lat. Atunci când se taie în unghiul stâng, slăbiți șurubul fluture de 6 mm, apoi culisați consola articulată (B) în afară, după cum este ilustrat în Fig. 14.

## 6. Instalarea dispozitivului de susținere secundar (Fig. 15)

Utilizând un element precum un echer din oțel, potriviți suprafețele superioare ale suprafeței bazei și ale dispozitivului de susținere secundar. Reglați nivelul vertical al dispozitivului de susținere secundar prin rotirea șurubului de 8 mm de reglare a înălțimii. După reglare, fixați suportul cu șurubul de 8 mm de pe partea din spate a bazei și fixați șurubul cu cap conic de 6 mm al dispozitivului de susținere secundar.

## 7. Utilizarea unei linii marcate (Reglașul cutiei de protecție)

- (1) Tăierea în unghi drept  
Desfaceți bolțul de 6 mm al mânerului și aduceți vârful apărătoarei în contact cu piesa de tăiat. Prin alinierea liniei marcate pe piesa de tăiat cu creștătura apărătoarei, piesa va fi tăiată pe linia marcată.
- (2) Tăierea în unghi ascuțit și tăierea compusă (tăiere în unghi ascuțit + tăiere înclinată)  
La coborârea secțiunii motorului, cutia de protecție inferioară este ridicată și apare lama ferăstrăului. Aliniați linia marcată cu lama ferăstrăului.

### PRECAUȚIE

În unele cazuri, când masa rotativă este rotită, cutia de protecție iese din suprafața riglei de ghidare. Desfaceți bolțul de 6 mm al mânerului și împingeți cutia spre poziția de retract. Nu ridicați niciodată cutia de protecție inferioară în timp ce lama ferăstrăului se rotește. Atunci când se taie la un unghi de 45 ° spre dreapta sau mai mult, culisați protecția în spate.

Cutia de protecție și elementul de limitare inferior (A) și elementul de limitare inferior (B) nu numai că vor intra în contact și vor afecta negativ precizia tăierii, ci cutia de protecție poate fi deteriorată.

## 8. Reglarea poziției liniei laser

La acest aparat, linia de marcare cu cerneală se poate trasa ușor, relativ la linia de marcare laser. Linia de marcare laser este pusă în funcțiune prin intermediul unui comutator (Fig. 16).

În funcție de modalitatea de tăiere aleasă, linia laser poate fi aliniată cu partea stângă a zonei de tăiere (discul de fierăstrău) sau cu linia de marcare cu cerneală în partea dreaptă.

În momentul expediției din fabrică, linia laser este reglată la lățimea discului de fierăstrău. Reglați poziția discului de fierăstrău și a liniei laser pentru scopul dumneavoastră, respectând pașii următori.

- (1) Puneți în funcțiune linia de marcare laser și faceți o canelură cu o adâncime de aproximativ 5 mm în piesa cu dimensiuni aproximative de 20 mm înălțime și 150 mm lățime. Țineți în menghină piesa în care ați făcut canelura și nu o mișcați. Pentru lucrări de canelare, consultați "18. Proceduri de tăiere prin canelare".

- (2) Apoi întoarceți reglatorul și mutați linia laserului. (Dacă rotiți în sensul acelor de ceasornic, linia laserului se va muta spre dreapta, iar dacă rotiți în sensul invers acelor de ceasornic, linia laserului se va muta spre stânga.) Atunci când lucrați cu linia de marcare cu cerneală aliniată în stânga discului de fierăstrău, aliniați linia laser cu latura din stânga a canelurii (Fig. 17). Atunci când o aliniați cu partea dreaptă a discului de fierăstrău, aliniați linia laser cu latura din dreapta a canelurii.
- (3) După reglarea poziției liniei laser, trasați cu cerneală o linie perpendiculară pe piesa de prelucrat și aliniați linia trasată cu cerneală cu linia laser. Când aliniați linia trasată cu cerneală, glisați puțin câte puțin piesa de prelucrat și fixați-o cu menghina în poziția în care linia laser se suprapune cu linia trasată cu cerneală. Întoarceți-vă din nou la canelură și verificați poziția liniei laser. Dacă doriți să modificați poziția liniei laser, efectuați din nou reglajele urmând pașii de la (1) la (3).

#### AVERTISMENT

- Înainte de a introduce ștecherul în priză, asigurați-vă că atât mașina cât și linia laser sunt oprite.
- Fiți extrem de atenți când manevrați comutatorul pentru pornire în timpul reglajelor pentru linia laser deoarece, în timpul acestei operațiuni, ștecherul este introdus în priză.  
În cazul în care comutatorul este tras involuntar, discul de fierăstrău se poate roti și pot apărea accidente neașteptate.
- Nu demontați marcatorul laser pentru a îl folosi în alte scopuri.

#### PRECAUȚIE (Fig. 18)

- Radiație laser - Nu priviți în fascicul.
- Radiație laser pe suprafața de lucru. Nu priviți în fascicul. Ochii pot suferi vătămări dacă sunt expuși la radiație laser directă.
- Nu demontați.
- Nu produceți impacturi puternice marcatorului laser (corpului principal al dispozitivului); în caz contrar, alinierea liniei laser se poate strica, ceea ce duce la un marcaj laser necorespunzător și la o durată de funcționare mai scurtă a dispozitivului.
- Țineți dispozitivul de marcare cu laser aprins numai în timpul operațiunii de tăiere. Funcționarea prelungită a marcatorului laser poate duce la scuturarea duratei de funcționare a dispozitivului.
- Folosirea altor dispozitive de control, altor reglaje sau altor proceduri decât cele indicate în prezentele instrucțiuni poate duce la o expunere la radiații periculoase.

#### NOTĂ

- Efectuați tăierea prin suprapunerea marcajului cu cerneală cu linia laser.
- Atunci când linia de cerneală și linia laser sunt suprapuse intensitatea fascicului se va modifica, ceea ce va avea ca rezultat o operațiune de tăiere stabilă, deoarece puteți observa cu ușurință alinierea liniilor. Se asigură astfel un minim de erori de tăiere.
- În situația unor operațiuni exterioare sau în apropierea unor ferestre, observarea liniei laser poate deveni dificilă datorită luminii solare. În astfel de situații, deplasați-vă într-un loc fără expunere directă la razele solare și efectuați operațiunea în acel loc.
- Verificați periodic, pentru a vă asigura că poziția liniei laser este corectă. În ceea ce privește metoda de verificare, trasați cu cerneală pe piesa de prelucrat un unghi drept cu liniile având aproximativ 20 mm înălțime și 150 mm lățime și verificați alinierea liniei laser cu linia trasată cu cerneală [Deviația dintre linia trasată cu cerneală și linia laser trebuie să fie mai mică decât lățimea liniei de cerneală (0,5 mm)] (Fig. 19).

#### 9. Operațiunea de tăiere

- (1) Așa cum este prezentat în Fig. 20, lățimea discului de fierăstrău reprezintă lățimea de tăiere. De aceea, glisați piesa de prelucrat spre dreapta (privind din poziția operatorului) atunci când se dorește lungimea (b), sau spre stânga atunci când se dorește lungimea (a). Dacă se folosește un marcator laser, aliniați linia laser cu partea stângă a discului de fierăstrău și apoi aliniați linia trasată cu cerneală cu linia laser.
- (2) După ce porniți butonul și verificați dacă lama ferăstrăului se rotește la viteză maximă, împingeți ușor în jos manivela în timp ce țineți apăsată maneta (A) și aduceți lama ferăstrăului în apropierea materialului de tăiat.
- (3) După ce discul de fierăstrău intră în contact cu piesa de prelucrat, împingeți mânerul în jos gradual, pentru a tăia piesa.
- (4) După ce ați tăiat piesa la adâncimea dorită, opriti mașina de la buton și așteptați ca discul de fierăstrău să se oprească complet înainte de a ridica mânerul de pe piesa de prelucrat și de a îl aduce în poziția complet retrasă.

#### PRECAUȚIE

- Pentru dimensiunile maxime de tăiere consultați tabelul "SPECIFICAȚII".
- Creșterea presiunii pe mâner nu va duce la o creștere a vitezei de tăiere. Dimpotrivă, o presiune prea mare poate duce la supraîncărcarea motorului și/sau la scăderea eficienței tăierii.
- Atunci când mașina nu este folosită, asigurați-vă că butonul pentru pornire este pe poziția OFF (OPRIT) și că ștecherul a fost scos din priză.
- Înainte de a ridica mânerul de pe piesa de prelucrat, asigurați-vă întotdeauna că discul de fierăstrău s-a oprit complet. Dacă mânerul este ridicat în timp ce discul încă se rotește, piesa tăiată se poate prinde în disc, provocând împrăștierea periculoasă a unor fragmente de material.
- După terminarea fiecărei operațiuni de tăiere, opriti mașina de la buton și verificați că discul de fierăstrău s-a oprit. Apoi, ridicați mânerul și duceți-l în poziția complet retrasă.
- Asigurați-vă că ați îndepărtat toate materialele tăiate de pe suprafața de lucru pivotantă, apoi treceți la pasul următor.
- O operație continuă de tăiere poate duce la supraîncărcarea motorului. Atingeți motorul și, dacă este fierbinte, întrerupeți operația de tăiere și odihniți-vă aproximativ 10, apoi reluați operația de tăiere.

#### 10. Tăierea pieselor înguste (Tăierea prin presare) (Fig. 21)

Împingeți balamaua spre suport (A), apoi strângeți mânerul glisierii de fixare (Fig. 2). Coborâți manivela pentru a tăia piesa. Folosirea unei electrice în acest fel va permite tăierea pieselor de până la 107 mm pătrați.

#### 11. Tăierea pieselor de mari dimensiuni (Fig. 22 și Fig. 23)

Pot exista situații în care, în funcție de înălțimea piesei, nu se poate efectua tăierea completă. În aceste situații, montați o placă auxiliară cu șuruburi cu cap plat de 6 mm și piulițe de 6 mm folosind orificii de 7 mm pe suprafața elementului de limitare (două orificii pe fiecare parte). (Fig. 22)

Consultați „SPECIFICAȚII” pentru a afla grosimea plăcii auxiliare.

#### NOTĂ

La tăierea unei bucăți mai înalte de 107 în unghi drept sau a unei de 70 mm în unghi înclinat stânga sau 45 mm în unghi înclinat dreapta, reglați poziția limitei inferioare astfel încât baza capului motor să nu intre în contact cu piesa de tăiat.

# Română

Pentru a regla poziția limitei inferioare a lamei ferăstrăului, urmați procedura (1) ilustrată în **Fig. 23**.

- (1) Coborâți capul motorului și răsucați surubul de 8 mm de reglare a adâncimii și efectuați reglaje astfel încât să poată exista o distanță de la 2 mm la 3 mm între poziția limitei inferioare a capului motorului și partea superioară a piesei de lucru și poziția limitei inferioare a lamei ferăstrăului unde capul surubului de 8 mm de reglare a adâncimii intră în contact cu punctul de articulație.

## 12. Tăierea pieselor late (Tăiere prin glisare) (Fig. 24)

- (1) Piesele cu o înălțime de până la 107 mm și lățime de 312 mm: Desfaceți mânerul de fixare a glisierii (A) (**Fig. 2**) prindeți mânerul și glisați lama ferăstrăului înainte.  
Apoi apăsați mânerul și glisați lama ferăstrăului înapoi pentru a tăia piesa. Această operație permite tăierea pieselor de până la 107 înălțime și 312 mm lățime.
- (2) Piesele cu o înălțime de până la 120 mm și lățime de 260 mm: Piesele cu o înălțime de până la 120 mm și lățime de 260 mm pot fi tăiate în același mod ca cel descris la paragraful 15-(1) de mai sus.

## PRECAUȚIE

- Atunci când tăiați o piesă cu înălțimea de 120 mm, reglați poziția limitei inferioare a capului motor astfel încât distanța dintre marginea inferioară a capului motor și piesa de prelucrat să fie de 2 la 3 mm în poziția limitei inferioare.
- Dacă mânerul este împins în jos cu o forță excesivă sau cu o forță laterală, discul de fierăstrău poate vibra în timpul operațiunii de tăiere și astfel poate produce tăieturi nedorite pe piesa de prelucrat, reducând astfel calitatea tăieturii.  
De aceea, apăsați mânerul în jos ușor și cu grijă.
- La tăierea prin glisare, împingeți ușor mânerul spre spate (înapoi) cu o mișcare continuă, lină.  
Oprirea deplasării mânerului în timpul operațiunii de tăiere poate provoca tăieturi nedorite pe piesa de prelucrat.

## AVERTISMENT

- Pentru tăierea înclinată, urmați procedurile.  
Tăierea înclinată spre față (spre utilizator) este foarte periculoasă, deoarece lama fierăstrăului poate ricoșa în sus din bucata de tăiat. Din acest motiv, împingeți întotdeauna mânerul în partea opusă față de utilizator.
- Reduceți întotdeauna suportul în poziție completă spate după fiecare operație de tăiere transversală pentru a reduce riscul rănirii.
- Nu puneți niciodată mâna pe mânerul lateral în timpul operației de tăiere, deoarece lama fierăstrăului vine aproape de mânerul lateral când capul motor este coborât.

## 13. Proceduri de tăiere cu fierăstrăul pentru tăieri înclinate

- (1) Slăbiți manivela laterală și trageți maneta pentru blocarea unghiurilor. Apoi, reglați suprafața de lucru pivotantă până când indicatorul se aliniază cu poziția dorită de pe scala pentru tăiere înclinată (**Fig. 25**).
- (2) Strângeți din nou mânerul lateral pentru a fixa suprafața de lucru pivotantă în poziția dorită.
- (3) Gradația unghiului ascuțit indică atât unghiul de tăiere pe gradația unghiurilor cât și înclinația pe gradația înclinațiilor.
- (4) Înclinația, care este raportul înălțimii la baza secțiunii triunghiulare care va fi scoasă, poate fi utilizată pentru stabilirea gradației diagonale în locul unghiului de tăiere, dacă se dorește acest lucru.  
De aceea, pentru tăierea unei piese la o înclinație de 2/10 așezați indicatorul în poziție.

## NOTĂ

- Poziții de fixare a opritoarelor sunt asigurate la dreapta și la stânga poziției centrale de 0°, în pozițiile de 15°, 22,5°, 30° și 45°. Verificați pentru a vă asigura că scala pentru tăiere înclinată și vârful indicatorului sunt corect aliniate.
  - Utilizarea fierăstrăului atunci când scala pentru tăiere înclinată și indicatorul nu sunt corect aliniate, sau când mânerul lateral nu este corect strâns, va avea ca efect o precizie necorespunzătoare a tăierii.
- ## 14. Proceduri pentru țesire unghiulară (Fig. 26)
- (1) Desfaceți maneta-menghină și înclinați lama ferăstrăului spre stânga sau spre dreapta. Când înclinați capul motor spre dreapta trageți știftul de montaj(A) în spate. Maneta-menghină adoptă un sistem de blocare. Când bancul de lucru intră în contact cu corpul principal, trageți maneta menghină în direcția săgeții, conform indicației din **Fig. 26**, și schimbați direcția manetei-menghină.
  - (2) Reglați unghiul de înclinare la valoarea dorită, urmărind în același timp scala pentru țesire unghiulară și indicatorul, apoi fixați maneta de prindere.

## AVERTISMENT

- Atunci când piesa de prelucrat este fixată la stânga sau la dreapta discului de fierăstrău, porțiunea scurtă tăiată va fi în contact cu partea dreaptă sau stângă a discului de fierăstrău. Oprii întotdeauna alimentarea mașinii și lăsați discul de fierăstrău să se oprească înainte de a ridica mânerul de la piesa de prelucrat.  
Dacă mânerul este ridicat în timp ce discul încă se rotește, piesa tăiată se poate prinde în disc, provocând împrăștierea periculoasă a unor fragmente de material.  
Dacă ați oprit operațiunea de țesire unghiulară la jumătate, reluați operațiunea după ce ați adus capul motorului în poziția inițială.  
Începând de la jumătate, fără a trage înapoi, faceți ca aparătura inferioară să fie prinsă în șanțul de tăiere al piesei de tăiat și să intre în contact cu lama ferăstrăului.

## PRECAUȚIE

- Atunci când tăiați o piesă cu înălțimea de 75 mm prin țesire unghiulară la 45° pe stânga sau o piesă cu o înălțime de 50 mm prin țesire unghiulară de 45° pe dreapta, reglați poziția limitei inferioare a capului motor astfel încât distanța dintre marginea inferioară a capului motor și piesa de prelucrat să fie de 2 la 3 mm în poziția limitei inferioare (vezi secțiunea "1.1. Verificarea poziției limitei inferioare a lamei ferăstrăului" la pagina 217).

## 15. Proceduri pentru tăiere combinată

Tăierea combinată se poate efectua prin respectarea instrucțiunilor de la punctele 13 și 14 de mai sus. Pentru dimensiunile maxime de tăiere combinată consultați tabelul „SPECIFICAȚII”.

## PRECAUȚIE

- Fixați întotdeauna piesa de tăiat cu mâna dreaptă sau stângă, tăiați-o împingând porțiunea rotundă a ferăstrăului înapoi cu mâna stângă.  
Este foarte periculos să rotiți masa rotativă spre stânga în timpul tăierii compuse, deoarece lama ferăstrăului poate intra în contact cu mâna care fixează piesa de tăiat.  
În cazul tăierii complexe (unghi + raportor) de partea raportorului stâng, culisați consola articulată (B) în afară și începeți operația de tăiere.  
În cazul tăierii complexe (unghi + raportor) de partea raportorului drept, îndepărtați consola articulată (A) și începeți operația de tăiere.

## 16. Tăierea materialelor lungi

- La tăierea materialelor lungi, folosiți o platformă auxiliară de aceeași înălțime cu suportul și cu baza echipamentului special auxiliar.  
Capacitate: material lemnos (L x H x l)  
300 mm x 45 mm x 1300 mm, sau  
180 mm x 25 mm x 2000 mm

### 17. Confirmare pentru utilizarea dispozitivului pivotant de deplasare a menghinei, opritorului dispozitivului pivotant de deplasare (L) și (R) (Accesorii opționale)

- (1) Opritoarele dispozitivului pivotant de deplasare (L) și (R) (accesorii opționale) permit tăierea mai ușoară folosind dispozitivul pivotant de deplasare, fără înclinarea discului de fierăstrău. Montați-le pe ambele laturi ale plăcii de așezare, așa cum este prezentat în **Fig. 27**. După introducere, strângeți șuruburile de 6 mm cu cap conic pentru a fixa opritoarele dispozitivului pivotant de deplasare.
- (2) Menghina dispozitivului pivotant de deplasare (B) (Accesoriu opțional) poate fi montată fie pe elementul de limitare din stânga (Elementul de limitare (B)) fie pe elementul de limitare din dreapta (Elementul de limitare (A)). După montare, menghina se poate alinia cu ușurință cu dispozitivul pivotant de deplasare și apoi poate fi apăsată în jos.

Apoi rotiți butonul superior, după cum este necesar, pentru a fixa pe poziție dispozitivul pivotant de deplasare. Pentru a ridica sau a coborî ansamblul menghinei, slăbiți mai întâi șurubul de fixare cu locaș hex.

După reglarea pe înălțime, strângeți bine șurubul de 6 mm cu cap fluture; apoi rotiți butonul superior, după cum este necesar, pentru a fixa pe poziție dispozitivul pivotant de deplasare (**Fig. 28**).

Poziționați dispozitivul pivotant de deplasare astfel încât MUCHIA DE CONTACT CU PERETELE să fie pe elementul de ghidare iar MUCHIA DE CONTACT CU PLAFONUL să fie pe opritoarele dispozitivului pivotant de deplasare, pentru a fixa pe opritoarele dispozitivului pivotant de deplasare, așa cum este prezentat în **Fig. 28**. Reglați opritoarele dispozitivului pivotant de deplasare în funcție de dimensiunile dispozitivului pivotant de deplasare.

Strângeți șurubul de 6 mm cu cap fluture pentru a fixa opritoarele dispozitivului pivotant de deplasare. Consultați tabelul de mai jos pentru unghiul ascuțit.

Utilizați elementul de limitare inferior(A) pentru a fixa profilul calotei mai bine (**Fig. 11**).

### AVERTISMENT

Întotdeauna fixați sau prindeți cu menghina pentru a fixa dispozitivul pivotant de deplasare de elementul de limitare; în caz contrar, dispozitivul pivotant de deplasare poate fi aruncat de pe suprafața de lucru și poate provoca vătămări corporale.

Nu efectuați țesire unghiulară. Corpul principal sau discul de fierăstrău pot intra în contact cu elementul inferior de limitare, ceea ce poate duce la vătămări.

### PRECAUȚIE

Verificați întotdeauna capul motorului pentru a vă asigura că, atunci când acesta este coborât pentru a tăiere, nu intră în contact cu ansamblul menghinei dispozitivului pivotant de deplasare. În cazul în care există vreun pericol că s-ar putea întâmpla acest lucru, slăbiți șurubul cu locaș hex. și deplasați ansamblul menghinei formare corană într-o poziție unde să nu intre în contact cu lama ferăstrăului.

### 18. Procedurile de tăiere prin canelare

Șanțurile din piesa de tăiat pot fi tăiate prin reglarea bolțului de reglare cu adâncime de 8 mm (**Fig. 29**).

- (1) Întoarceți suportul de blocare în direcția prezentată în **Fig. 30**. Coborâți capul motor și rotiți bolțul de reglare cu adâncime de 6 mm cu mâna. (Unde capul bolțului de reglare cu adâncime de 6 mm intră în contact cu balamaua.)
- (2) Reglați adâncimea de tăiere dorită fixând distanța între lama ferăstrăului și suprafața bazei (**Fig. 29**).

### NOTĂ

Când tăiați un singur șanț la oricare dintre capetele piesei, scoateți porțiunea de care nu aveți nevoie cu o daltă.

### 19. Utilizarea sacului de praf (Accesoriu standard) (Fig. 31)

- (1) Conectați sacul de praf cu conducta sculei electrice.
- (2) Când sacul de praf s-a umplut de rumeguș, praful va fi suflat afară din sacul de praf când lama ferăstrăului se va roti. Verificați periodic sacul de praf și goliți-l înainte de a se umple.
- (3) În timpul tăierii la raportor și al celei complexe, atașați sacul de praf în unghiul drept față de suprafața bazei.

### 20. Conectarea extractorului de praf (Comercializat separat) (Fig. 32)

Nu inhalați praful generat în operațiile de tăiere.

Praful poate pune în pericol sănătatea dumneavoastră și a oamenilor din jur.

Utilizarea unui extractor de praf poate reduce pericolele legate de praf.

Prin conectarea cu extractorul de praf prin adaptor, record și adaptor colectare praf, cea mai mare parte a prafului poate fi colectată.

Conectați extractorul de praf cu adaptorul.

- (1) Conectați în ordinea furtunului (id 38 mm x 3 m lungime) și a adaptorului (Accesoriu standard al extractorului de praf), a recordului (Accesoriu opțional) și a adaptorului colectare praf (Accesoriu opțional) cu conducta sculei electrice. Conectarea este efectuată prin apăsare în direcția săgeții. (**Fig. 32**)

Adaptorul colectare praf (Accesoriu opțional) este fixat la conductă printr-un colier de furtun. (Accesoriu opțional)

## MONTAREA ȘI DEMONTAREA DISCULUI DE FIERĂSTRĂU

### AVERTISMENT

Pentru a preveni un accident sau vătămare corporală, opriti întotdeauna butonul declanșator și scoateți ștecherul electric al recipientului înainte de scoaterea sau instalarea unei lame de ferăstrău.

### 1. Montarea discului de fierăstrău (Fig. 33)

- (1) Utilizați șurubelnița Phillips pentru a desface șurubul de 5mm, strângând capacul fusului și apoi scoateți capacul fusului.
- (2) Apăsați dispozitivul de blocare a fusului și desfaceți bolțul de 10 mm cu cheia de 17 mm din cutie (accesoriu standard). De vreme ce șurubul de 10 mm este cu filet pe stânga, slăbiți-l răsucindu-l spre dreapta.

### NOTĂ

În cazul în care blocajul arborelui nu poate fi apăsat cu ușurință pentru a bloca arborele, răsuciți șurubul de 10 mm cu o cheie fixă de 17 mm (accesoriu standard) în timp ce aplicați presiune pe blocajul arborelui.

Axul discului de fierăstrău se blochează atunci când dispozitivul de blocare a axului este apăsat spre interior.

- (3) Scoateți șurubul și șaiba (D).
- (4) Ridicați apăratărea inferioară și montați discul de fierăstrău.

### AVERTISMENT

Atunci când montați discul de fierăstrău, aveți grijă ca marcajul ce indică sensul de rotație de pe disc să fie în același sens cu marcajul ce indică sensul de rotație de pe carcasa motorului (vezi **Fig. 1**).

- (5) Curățați temeinic șaiba (B) și bolțul de 10mm și instalați-le pe fusul lamei ferăstrăului.
- (6) Apăsați spre interior blocajul arborelui și strângeți șurubul de 10 mm răsucindu-l spre stânga cu accesoriu standard (cheie fixă de 17 mm).
- (7) Rotiți capacul arborelui până când cârligul capacului arborelui este în poziția inițială. Apoi strângeți șurubul de 6 mm.

## PRECAUȚIE

- În interior, în spatele balamalei, este montat un ghidaj pentru praf. Atunci când scoateți sau când montați discul de fierăstrău, nu îl aduceți în contact cu ghidajul pentru praf. Contactul poate provoca ruperea sau ciobirea vârfurilor discului de fierăstrău.
- Strângeți șurubul de 10 mm astfel încât acesta să nu se slăbească în timpul operațiunii.
- Înainte de pornirea mașinii, verificați pentru a vă asigura că șurubul de 10 mm este corect strâns.
- Confirmați că protecția inferioară este pe poziția închis.

## 2. Scoaterea discului de fierăstrău

Scoateți discul de fierăstrău inversând procedura descrisă în paragraful 1 de mai sus. Discul de fierăstrău se scoate cu ușurință după ridicarea apărătorii inferioare.

## PRECAUȚIE

Nu încercați să montați alte discuri de fierăstrău în afara discurilor cu un diametru de 305 mm.

## TRANSPORTAREA CORPULUI PRINCIPAL

Ansamblul menghinei poate cădea în timpul transportului. Fie scoateți ansamblul sau introduceți o bucată de lemn între făcile menghinei pentru a-l fixa bine.

Coborâți capul și introduceți știftul de blocare (a se vedea pagina 217, „Eliberarea știftului de blocare”).

De asemenea, înșurubați mânerul glisierii de fixare astfel încât balamaua să fie poziționată astfel încât să lovească suportul (A) și să fixeze capul.

Rotiți și slăbiți mânerul lateral, rotiți placa turnantă la maximum spre dreapta și asigurați-o rotind mânerul în poziția fixă. Acest lucru va strânge și mai mult corpul principal.

Când transportați corpul principal, duceți-l în brațe, ținând de zona de apucare de pe bază cu ambele mâini.

Atunci când transportați în două persoane, fiecare persoană ar trebui să folosească ambele mâini pentru a susține mânerul de transport, mânerul lateral și partea de bază.

## ÎNȚREȚINERE ȘI VERIFICARE

### AVERTISMENT

Pentru a evita accidentele sau vătămarea personală, înainte de a efectua orice operațiune de întreținere sau de verificare asigurați-vă întodeauna că butonul de pornire este în poziția OFF (OPRIT) și că ștecherul este scos din priză.

Raportați unei persoane calificate cât mai curând dacă descoperiți o defecțiune a utilajului, inclusiv la cutia de protecție sau lama ferăstrăului.

### 1. Verificarea discului de fierăstrău

Înlocuiți întodeauna discul de fierăstrău la primul semn de uzură sau de deteriorare.

Un disc de fierăstrău deteriorat poate provoca vătămări personale, iar un disc de fierăstrău uzat poate cauza ineficiența operațiunii de tăiere și, posibil, supraîncălzirea motorului.

### PRECAUȚIE

Nu folosiți niciodată un disc de fierăstrău tocit. Atunci când discul de fierăstrău este tocit, rezistența sa la presiunea manuală aplicată prin intermediul mânerului mașinii tinde să crească, făcând nesigură utilizarea mașinii.

### 2. Verificarea șuruburilor demontare

Verificați cu regularitate toate șuruburile de montare și asigurați-vă că sunt bine strânse. În cazul în care oricare dintre șuruburi este slăbit, restrângeți-l imediat. Dacă nu faceți acest lucru vă expuneți unui risc mare.

### 3. Verificarea periiilor cu carbon (Fig. 35)

Motorul folosește perii cu carbon care reprezintă componente consumabile. Întrucât o perie cu carbon foarte uzată poate produce probleme motorului, înlocuiți periiile cu carbon cu unele noi care au același număr ca cel prezentat în figură, când acestea devin uzate sau la „limita uzurii”. În plus, mențineți mereu curate periiile cu carbon și asigurați-vă că alunecă ușor în suporturile pentru perii.

### 4. Înlocuirea periiilor cu carbon (Fig. 35)

Dezasamblați capacele periiilor cu o șurubelniță cu cap crestat. Înlocuiți periiile pot fi ușor scoase.

### 5. Întreținerea motorului

Unitatea motorului cu bobinaj este „inima” unelei electrice. Acordați o atenție sporită ca bobinajul să nu se deterioreze și/sau să intre în contact cu uleiul sau apa.

### 6. Înlocuirea cablului de alimentare

Dacă cablul de alimentare al sculei este deteriorat, scula trebuie returnată către Centrul de Service autorizat de HiKOKI pentru înlocuirea lui.

### 7. Verificarea funcționării corespunzătoare a apărătorii inferioare

Înainte de a utiliza mașina, verificați apărătoarea inferioară (vezi Fig. 6) pentru a vă asigura că aceasta este în stare bună și că se mișcă ușor.

Nu utilizați niciodată mașina dacă apărătoarea inferioară nu funcționează corespunzător și nu este într-o stare mecanică bună.

### 8. Depozitare

După ce ați terminat de folosit mașina, verificați pentru a vă asigura de următoarele:

- (1) Comutatorul pentru pornire este în poziția OFF (OPRIT),
  - (2) Ștecherul a fost scos din priză.
- Atunci când mașina nu este folosită, depozitați-o într-un loc uscat, unde copiii nu au acces.

### 9. Înlocuirea apărătoarei

După o utilizare îndelungată, șanțul lamei din cutia de protecție se poate lărgi și poate necesita înlocuirea. În cazul în care șanțul lamei se lărgeste, înlocuiți cutia de protecție cu una nouă (Fig. 32). După înlocuire, faceți o creștătură pe aceasta. Consultați „ÎNAINTE DE TĂIERE 1. Efectuarea unei creștături pe cutia de protecție” la pagina 217.

### 10. Lubrifiere

Lubrificați lunar următoarele suprafețe glisante, pentru a menține mașina în bună stare de funcționare pe o perioadă mai lungă.

Se recomandă utilizarea uleiului pentru mașini.

#### Puncte de lubrifiere:

- \* Porțiunea pivotantă a balamalelor
- \* Porțiunea rotativă a suportului (A)
- \* Porțiunea rotativă a ansamblului menghinei

### 11. Curățare

Îndepărtați periodic așchiile și alte reziduuri de pe suprafața unelei electrice cu o cârpă umedă, înmuiată în săpun. Pentru a evita o funcționare defectuoasă a motorului, protejați-l de contactul cu uleiul sau apa.

În cazul în care linia laser nu se mai vede din cauza șpanului și a altor materiale similare care s-au depus pe fereastra zonei emițătoare a dispozitivului de marcare cu laser, ștergeți și curățați fereastra cu o cârpă uscată sau cu o cârpă moale umezită în apă cu săpun etc.

Curățați echipamentul, teava și protecția inferioară suflând aer cu un pistol cu aer sau cu o altă sculă. (Fig. 36)

## SELECTAREA ACCESORIILOR

Accesoriiile mașinii sunt enumerate la pagina 278.

### PRECAUȚIE

Reparațiile, modificările și verificarea sculelor electrice HiKOKI se vor efectua numai la o unitate service autorizată de HiKOKI.

În mod particular, întreținerea dispozitivului laser va fi efectuată de un agent autorizat de către producătorul dispozitivului laser.

Repararea dispozitivului laser va fi efectuată întotdeauna de către o unitate service autorizată de HiKOKI.

Pe durata folosirii și a operațiunilor de întreținere a mașinii trebuie respectate reglementările și standardele naționale privind securitatea.

### GARANȚIE

Garantăm sculele electrice HiKOKI în conformitate cu reglementările statutare/specifice țării. Această garanție nu acoperă defectele sau daunele provocate de utilizarea necorespunzătoare, abuz sau de uzura și deteriorarea normale. În cazul în care aveți reclamații, vă rugăm să trimiteți scula electrică nedemontată, împreună cu CERTIFICATUL DE GARANȚIE care se găsește la finalul prezentelor Instrucțiuni de utilizare, la o unitate service autorizată de HiKOKI.

### NOTĂ

Ca urmare a programului continuu de cercetare și dezvoltare derulat de HiKOKI, prezențele specificații pot fi modificate fără notificare prealabilă.

### Informații privind nivelul de zgomot transmis prin aer și nivelul de vibrații

Valorile măsurate au fost determinate în conformitate cu EN62841 și sunt declarate conforme cu ISO 4871.

Nivelul tipic al puterii sonore ponderate A: 105 dB (A)

Nivelul măsurat al presiunii sonore ponderate A: 92 dB (A)

Incertitudine K: 3 dB (A).

Purtați protecție auditivă.

Valoarea declarată a emisiei de zgomot a fost măsurată în conformitate cu o metodă de testare standard și poate fi utilizată pentru compararea unei scule cu alta;

Mai poate fi utilizată pentru o evaluare preliminară a expunerii.

### AVERTISMENT

- Emisiile de zgomot în timpul folosirii efective a sculei electrice pot diferi de valorile declarate în funcție de modurile de utilizare a sculei, în special ce tip de piesă de lucru este procesată.
- Identificați măsuri de siguranță ce trebuie luate pentru protejarea operatorului și care sunt bazate pe estimarea expunerii, în condiții reale de utilizare (ținând seama de toate componentele ciclului de utilizare, cum ar fi timpul necesar opririi sculei și timpul de funcționare suplimentar la pornirea sculei).

### Informații privind sistemul de alimentare cu energie electrică pentru sculele electrice cu tensiune de alimentare nominală de 230 V~

La pornirea și la oprirea aparatelor electrice se pot produce fluctuații de tensiune.

Utilizarea acestei scule electrice în condiții nefavorabile de alimentare cu energie electrică poate avea influențe negative asupra alimentării altor aparate electrice.

La o impedanță de alimentare mai mică sau egală cu 0,29 Ohm este probabil să nu existe influențe negative.

În mod obișnuit, impedanța maximă admisă la alimentare nu va fi depășită atunci când alimentarea se face de la un panou de alimentare cu o capacitate de lucru de 25 de amperi sau mai mare.

În caz de cădere a tensiunii de alimentare sau dacă ștecherul este scos din priză, plasați imediat comutatorul de pornire în poziția OFF (OPRIT). Se previne astfel pornirea necontrolată a mașinii.

## SPLOŠNA VARNOSTNA NAVODILA ZA ELEKTRIČNA ORODJA

### ⚠ OPOZORILO

Preberite vsa varnostna opozorila, navodila, slikovne prikaze in specifikacije, ki so priložena orodju.

Neupoštevanje vseh spodaj navedenih navodil lahko povzroči električni udar, požar in/ali resne telesne poškodbe.

Vsa opozorila in navodila shranite, ker jih boste v prihodnje še potrebovali.

Izraz »električno orodje« v opozorilih se nanaša na električno orodje, ki se napaja z električnim pogonom (z električnim kablom) in na akumulatorsko električno orodje (brez električnega kabla).

### 1) Varnost na delovnem mestu

a) Delovno mesto mora biti čisto in dobro osvetljeno.

Nered in neosvetljena področja lahko povzročijo nezgodo.

b) Električnega orodja ne uporabljajte v eksplozivnih okoljih, na primer v bližini vnetljivih tekočin, plinov ali prahu.

Električno orodje pri delu proizvaja iskre, ki lahko vnamejo prah ali hlape.

c) Med delom z električnim orodjem ne dovolite, da bi se vam otroci ali druge osebe približale.

Z motenjem vaše pozornosti lahko izgubite nadzor nad orodjem.

### 2) Električna varnost

a) Priključni vtičnik električnega orodja mora ustrezati vtičnici. Vtičnika ni dovoljeno kakor koli spreminjati. Pri ozemljenih električnih orodjih ne uporabljajte vtičaveč z adapterji.

Nespremenjeni vtičniki in ustrezne vtičnice zmanjšujejo tveganje električnega udara.

b) Preprečite stik z ozemljenimi površinami, kot so cevi, grelci, štedilniki in hladilniki.

Ko je vaše telo ozemljeno, je nevarnost električnega udara večja.

c) Električnega orodja ne izpostavljajte dežju ali vlagi.

Vdor vode v električno orodje povečuje tveganje električnega udara.

d) Ne zlorablajte kabla. Kabla ne uporabljajte za prenašanje električnega orodja in ne vlecite za kabl, če želite vtičnik izvleči iz vtičnice.

Kabla ne izpostavljajte vročini, olju, ostrim robovom in premikajočim se delom.

Poškodovani in zapleteni kabli povečujejo tveganje električnega udara.

e) Kadar uporabljate električno orodje zunaj, uporabljajte kabelski podaljšek, ki je primeren za delo na prostem.

Z uporabo kabelskega podaljška, ki je izdelan za delo na prostem, je tveganje električnega udara manjše.

f) Če je delo z električnim orodjem v vlažnem okolju neizogibno, uporabite stikalo za zaščito pred diferencnim tokom.

Zaščitno stikalo zmanjšuje tveganje električnega udara.

### 3) Osebnostna varnost

a) Bodite pozorni, pazite kaj delate ter se dela z električnim orodjem lotite z razumom.

Električnega orodja ne uporabljajte, če ste utrujeni ali pod vplivom mamil, alkohola ali zdravil.

Trenutek nepozornosti med delom z električnim orodjem je lahko vzrok za resne telesne poškodbe.

b) Uporabite osebno zaščitno opremo. Vedno nosite zaščitna očala.

Nošenje zaščitne opreme, kot so maska za prah, protizdrsnji zaščitni čevlji, varnostna čelada ali zaščitni glušniki, kar je odvisno od vrste in načina uporabe električnega orodja, zmanjšuje tveganje telesnih poškodb.

c) Izogibajte se nenamernemu zagonu. Preden orodje priključite na električno omrežje in/ali na akumulator, preden ga dvignete ali nosite, se prepričajte da je orodje izklopljeno.

Prenašanje električnega orodja s prstom na stikalu ali priključitev vklopljenega električnega orodja na električno omrežje je lahko vzrok za nezgodo.

d) Preden električno orodje vklopite, odstranite nastavitvena orodja in izvijače.

Orodje ali ključ, ki se nahaja na vrtečem delu električnega orodja lahko povzroči telesne poškodbe.

e) Izogibajte se nenormalni drži. Poskrbite za trdno stojišče in za stalno ravnotežje.

Na ta način lahko v nepričakovanih situacijah bolje nadzorujete električno orodje.

f) Nosite primerna oblačila. Med delom ne nosite ohlapnih oblačil ali nakita. Las in oblačil ne približujte premikajočim se delom.

Ohlapna oblačila, nakit ali dolgi lasje se lahko ujamejo med premikajoče se dele.

g) Če je na napravo možno montirati priprave za odsesavanje ali prestrezanje prahu, se prepričajte, da so te ustrezno priključene in pravilno uporabljene.

Zbiranje prahu lahko zmanjša nevarnosti povezane s prahom.

h) Ne dovolite, da vas znanje, pridobljeno s pogostim rokovanjem z orodjem, zavede, da zanemarite varnostna navodila za ravnanje z orodjem.

Neprevidnost lahko že v delčku sekunde povzroči hude telesne poškodbe.

### 4) Uporaba in vzdrževanje električnega orodja

a) Električnega orodja ne preobremenjujte. Za izbrano delo uporabite ustrezno električno orodje.

Z ustreznim električnim orodjem boste delo opravili bolje in varneje.

b) Električnega orodja ne uporabljate, če stikalo za vklop/izklop orodja ne deluje.

Električno orodje, ki ga ni več možno vklopiti ali izklopiti, je nevarno in ga je potrebno popraviti.

c) Pred nastavljanjem orodja, zamenjavo priključkov ali shranjevanjem orodja izvlecite vtičnik električnega orodja iz vira napajanja in/ali odstranite akumulator.

S takšnimi preventivnimi varnostnimi ukrepi preprečujete nenamerni zagon orodja.

d) Električno orodje shranite izven dosega otrok in ne dovolite upravljati orodja osebam, ki orodja ne poznajo in niso prebrale teh navodil.

Električno orodje je nevarno v rokah neizkušenih uporabnikov.

e) Vzdržujte električno orodje in priključke. Preverite pravilno delovanje premičnih delov orodja, poškodbe delov in druga stanja, ki bi lahko vplivala na delovanje električnega orodja. V primeru poškodbe je potrebno električno orodje pred uporabo popraviti.

Slabo vzdrževano električno orodje je vzrok mnogih nesreč.

f) Rezalno orodje naj bo ostro in čisto.

Pravilno vzdrževano rezalno orodje z ostrimi robovi se manj pogosto zatika in je lažje vodljivo.



- g) Električno orodje, pribor, vsadna orodja in podobno uporabljajte v skladu s temi navodili, pri čemer upoštevajte delovne pogoje in dejavnost, ki jo boste opravljali.

*Uporaba električnega orodja v druge namene lahko privede do nevarne situacije.*

- h) Ročaji in prijemalne površine naj bodo suhe, čiste in brez olja in masti.

*Spolzki ročaji in prijemalne površine ne omogočajo varnega ravnanja in nadzora orodja v nepričakovanih situacijah.*

#### 5) Servisiranje

- a) Električno orodje lahko servisira le usposobljena oseba, ki mora uporabljati originalne nadomestne dele.

*Na ta način se ohrani varnost električnega orodja.*

#### VARNOSTNI UKREP

Preprečite dostop otrokom in neusposobljenim osebam.

Kadar orodja ne uporabljate ga shranite izven dosega otrok in neusposobljenih oseb.

### VARNOSTNA NAVODILA ZA ZAJERALNO ŽAGO

- a) Zajeralne žage so namenjene rezanju lesa ali izdelkov, podobnih lesu, ni jih mogoče uporabljati z abrazivnimi rezalnimi kolesi za rezanje železa, kot so drogovi, palice, čepi itd.

*Brusni prah povzroča zagozditev gibljivih delov, kot je spodnje varovalo. Iskre abrazivnega rezanja bodo zanetile spodnje varovalo, kerfni vložek in druge plastične dele.*

- b) Ko je to mogoče, uporabite spono za podporo obdelovanca. Če podpirate obdelovanec z roko, morate roke vedno držati vsaj 100 mm stran od obeh strani žaginega lista. Te žage ne uporabljajte za rezanje kosov, ki so premajhni, da bi jih lahko varno pritrdili ali držali ročno.

*Če je vaša roka nameščena preblizu žaginemu listu, se poveča nevarnost telesnih poškodb zaradi stika z rezilom.*

- c) Obdelovanec mora biti mirujoč in pritrjen ali pridržan tako ob ograjo kot mizo. Ne podajajte obdelovanca v rezilo ali na kakršenkoli način žagajte »prostoročno«.

*Nepritrjene ali premikajoče se obdelovance lahko pri visokih hitrostih vrže ven, kar povzroči poškodbe.*

- d) Žago potisnite skozi obdelovanec. Žage ne potegujte skozi obdelovanec. Za rezanje dvignite glavo žage in jo izvlecite preko obdelovanca brez rezanja, zaženite motor, pritisnite glavo žage navzdol in potisnite žago skozi obdelovanec.

*Rezanje s poteznim gibom lahko zelo verjetno povzroči, da se bo žagin list vzpel na zgornji del obdelovanca in sestav rezila nasilno vrgel proti upravljavcu.*

- e) Nikoli z roko ne prečkajte nad predvideno linijo rezanja bodisi pred žaginim listom ali za njim.

*Podpiranje obdelovanca s »prekrižanimi rokami«, tj. držanje obdelovanca desno od žaginega lista z levo roko ali obratno, je zelo nevarno.*

- f) Ne segajte za ograjo z roko, ki je bliže od 100 mm od katerikoli strani žaginega lista, da bi odstranili ostanke lesa ali iz kateregakoli drugega razloga, medtem ko se rezilo vrti.

*Bližina vrtečega se žaginega lista vaši roki morda ni očitna in vas lahko resno poškoduje.*

- g) Pred rezanjem pregledajte obdelovanec. Če je obdelovanec upognjen ali zvit, ga pripnite z zunanjo upognjeno stranjo proti ograji. Vedno se prepričajte, da med obdelovancem, ograjo in mizo vzdolž linije reza ni vrzeli.

*Upognjeni ali zviti obdelovanci se lahko obračajo ali premikajo in lahko pri rezanju povzročijo sprjetje z vrtečim se žaginim listom. V obdelovancu ne sme biti žebeljev ali tujkov.*

- h) Žage ne uporabljajte, dokler je na mizi orodje, ostanke lesa itd., razen obdelovanca.

*Majhni ostanke ali nepritrjeni kosi lesa ali drugi predmeti, ki se dotikajo vrtljivega rezila, lahko z veliko hitrostjo odletijo.*

- i) Žagajte samo en obdelovanec naenkrat.

*Več zloženih obdelovancev ni mogoče ustrezno pritrditi ali priviti in se lahko med rezanjem primejo na rezilo ali premaknejo.*

- j) Pred uporabo se prepričajte, da je zajeralna žaga pritrjena ali nameščena na ravno in stabilno delovno površino.

*Ravna in trdna delovna površina zmanjša nevarnost, da bi zajerna žaga postala nestabilna.*

- k) Načrtujte svoje delo. Vsakič, ko spremenite nastavitve posebnega ali zajernega kota, se prepričajte, da je nastavljiva ograja nastavljena pravilno za podporo obdelovanca in ne bo motila rezila ali zaščitnega sistema.

*Brez vklopa orodja (»ON«) in brez obdelovanca na mizi premaknite žagin list skozi popoln simuliran rez, da zagotovite, da ne bo motenj ali nevarnosti, da bi prežagali ograjo.*

- l) Za obdelovance, ki so širši ali daljši od zgornjega dela mize, zagotovite primerno podporo, kot so podaljški mize, koze za žaganje itd.

*Obdelovanci, ki so daljši ali širši od mize zajeralne žage, se lahko nagnejo, če niso varno podprti. Če se odrezani del ali obdelovanec nagne, lahko dvigne spodnje varovalo ali ga vrteče rezilo izvrže.*

- m) Ne uporabljajte druge osebe kot nadomestek za razširitev mize ali kot dodatno podporo.

*Nestabilna podpora obdelovanca lahko povzroči, da se med rezanjem rezilo upogne ali obdelovanec premakne ter vleče vas in pomočnika v vrteče se rezilo.*

- n) Odrezanega kosa ne smete zagozditi ali ga na kakršenkoli način pritiskati proti vrtečemu se žaginemu listu.

*Če je omejen, tj. z uporabo omejitev dolžine, se lahko odrezani kos zagozdi v rezilo in silovito odleti.*

- o) Vedno uporabljajte objemko ali napravo, ki je namenjena za pravilno podporo okroglega materiala, kot so palice ali cevi.

*Palice se med rezanjem nagibajo h kotaljenju in s tem povzročajo, da rezilo »ugrizne« in potegne obdelovanca skupaj z vašo roko v rezilo.*

- p) Rezilo naj doseže polno hitrost, preden se dotakne obdelovanca.

*To bo zmanjšalo tveganje, da bi bil obdelovanec izvržen.*

- q) Če se obdelovanec ali rezilo zatakne, izklopite zajeralno žago. Počakajte, da se vsi gibljivi deli ustavijo in odklopite vtičnik iz vira napajanja in/ali odstranite akumulator. Nato poskušajte osvoboditi zagozdeni material.

*Nadaljevanje žaganja z zagozdenim obdelovancem lahko pripelje do izgube nadzora ali poškodbe zajeralne žage.*

- r) Po zaključku reza sprostite stikalo, držite žago z glavo navzdol in počakajte, da se rezilo ustavi, preden odstranite odrezani kos.

*Seganje z roko blizu spuščajočega se rezila je nevarno.*

**s) Kadar izvajate nepopoln rez ali sproščate stikalo, trdno držite ročaj, preden je glava žage popolnoma v položaju navzdol.**

*Zavorno dejanje žage lahko povzroči, da se glava žage nenadoma potegne navzdol in povzroči nevarnost poškodb.*

## VARNOSTNI UKREPI PRI UPORABI STABILNE KROŽNE ŽAGE





1. Površina tal naj bo na isti višini kot stroj. Dobro vzdrževano in brez odpadnega materiala npr. odkruškov in odrezkov.
2. Zagotovite primerno splošno ali lokalno osvetlitev.
3. Električnega orodja uporabljajte le za namene, ki so določeni v navodilih za uporabo.
4. Popravila mora izvajati le pooblaščen servisna ustanova. Proizvajalec ni odgovoren za škodo ali poškodbe, ki nastanejo zaradi popravila nepooblaščenih oseb kot tudi neprimerne uporabe orodja.
5. Da bi zagotovili izdelano delovno integritet električnega orodja, nameščenih pokrovov ali vijakov ne odstranjujte.
6. Ne dotikajte se premikajočih se delov ali dodatkov, razen, če je vir napetosti izključen.
7. Orodje uporabljajte pri nižjev vходу od tistega na imenski plošči; v nasprotnem primeru se lahko končni izdelek uniči in delovna učinkovitost zmanjša zaradi preobremenitve motorja.
8. Plastičnih delov ne brišite z raztopilom. Raztopila kot so gorivo, razredčevalec, bencin, ogljikov tetraklorid, alkohol lahko poškodujejo in razpokajo plastične dele. Ne brišite jih s takšnim raztopilom. Plastične dele čistite z mehko krpo, rahlo pomočeno v milnico.
9. Uporabljajte le originalne HiKOKI rezervne dele.
10. Orodje lahko razstavite le za zamenjavo ogljikovih krtáč.
11. Razširjeno skico sestava v teh navodilih naj uporablja le pooblaščen servisna ustanova.
12. Nikoli ne režite železnih kovin ali zidanja.
13. Poskrbljeno je za primerno splošno ali lokalno osvetlitev. Zaloga in končani obdelovalni deli se nahajajo v bližini uporabnikovega normalnega delovnega položaja.
14. Po potrebi nosite primerno osebno zaščitno opremo, med katero spadajo:  
Zaščita sluha za zmanjšanje nevarnosti izgube sluha.  
Zaščita za oči za zmanjšanje nevarnosti poškodb oči.  
Dihalna zaščita za zmanjšanje nevarnosti inhaliranja škodljivega prahu.  
Rokavice za rokovanje z rezili žage (rezila žage nosite v nosilcu kadarkoli je to možno) in grobega materiala.
15. Uporabnik je primerno usposobljen za uporabo, prilagajanje in delovanje stroja.
16. Medtem ko stroj dela in glava žage ni v počivalnem položaju ne odstranjujte odrezkov ali drugih delov obdelovalnega predmeta iz območja rezanja.
17. Stabilne krožne žage ne uporabljajte nikoli, ko je spodnje varovalo zaklenjeno na odprt položaj.
18. Prepričajte se, da se spodnje varovalo prosto giblje.
19. Žage, brez nameščenih varoval v dobrem vrstnem redu in stanju, ne uporabljajte.
20. Uporabite pravilno naostrena rezila žage. Opazujte maksimalno hitrost, ki je označena na rezilu žage.
21. Poškodovanih ali deformiranih rezil žage ne uporabljajte.
22. Ne uporabljajte rezil, izdelanih iz visokohitrostnega jekla.
23. Uporabljajte rezila žage, ki jih priporočata HiKOKI. Uporaba rezila žage je v skladu z EN847-1.
24. Zunanje območje premera rezila žage mora biti od 290 mm do 305 mm.
25. Rezilo žage izberite glede na material, ki ga boste rezali.
26. Stabilne krožne žage ne uporabljajte, če je rezilo obrnjeno navzgor ali na stran.

27. Zagotovite, da je obdelovalni predmet brez tujkov kot so žebliji.
28. Zamenjajte obrabljeni ploščni vstavek.
29. Žago uporabljajte za rezanje aluminija, lesa ali podobnih materialov.
30. Žago uporabljajte le za rezanje materialov, ki jih priporočata proizvajalec.
31. Postopek za zamenjavo rezila, skupaj z metodo za nastavljanje položaja in opozorilo, da je to treba pravilno izvesti.
32. Pri rezanju lesa priključite stabilno krožno žago na napravo za zbiranje prahu.
33. Bodite pazljivi pri zarezovanju.
34. Napravo pri prevozu ali prenosu ne primate za nosilec. Namesto za nosilec jo primate za ročico.
35. Obstaja nevarnost, da nosilec spolzi iz osnove. Namesto za nosilec jo primate za ročico.
36. Rezanje začnite, ko obrati motorja dosežejo maksimalno hitrost.
37. Če opazite kakšno nepravilno delovanje takoj IZKLJUČITE stikalo.
38. Izključite napetost in pred popraviljem ali prilagajanjem orodja počakajte, da se rezilo ustavi.
39. Med krožnim ali poševnim rezom, rezila ne dvigajte, razen, če so popolnoma ne ustavi.
40. Med rezanjem s pomikanjem morate žago potiskati in pomikati vstran od uporabnika.
41. Upošteвайте možnost vseh ostalih nevarnosti pri rezanju, kot je na primer lasersko sevanje v oči, nepazljiv dostop do premikajočih delov na drsnih mehanskih delih stroja in tako dalje.
42. Pred vsakim rezanjem poskrbite, da je naprava stabilna. Uporabljajte le žagine liste, ki imajo najvišjo dovoljeno hitrost višjo od hitrosti električnega orodja brez obremenitve. Laserja ne smete zamenjati z laserjem drugega tipa.
43. Ne stojte pred napravo v liniji z žaginim listom. Zmeraj stojte ob strani žaginega lista. Tako boste zaščitili svoje telo pred morebitnimi sunki. Dlani, prstov in rok ne približujte žaginemu listu, ki se vrti. Ko delate z roko orodja, ne prekrizajte svojih rok.
44. Če postane žagin list blokiran, izklopote napravo in držite obdelovanec, dokler se žagin list povsem ne ustavi. Da preprečite sunek, ne premikajte obdelovanca, dokler se naprava povsem ne ustavi. Odpravite vzrok blokiranja žaginega lista, preden ponovno zaženete napravo.



## SIMBOLI

### OPOZORILO

**V nadaljevanju so prikazani simboli, uporabljeni pri stroju. Pred uporabo se prepričajte, da jih razumete.**

	C12RSH2: Potezna krožna žaga
	Da ne bi prišlo do poškodb, mora uporabnik prebrati navodila.
	Vedno nosite zaščitna očala.
	Vedno uporabljajte glušnice.

	Samo za države EU Električnih orodij ne odlagajte med hišne odpadke! V skladu z evropsko direktivo 2012/19/EU o odpadni električni in elektronski opremi in njeni uresničitvi v skladu z nacionalnim pravom se morajo električna orodja, ki so dosegla življenjsko dobo ločeno zbirati in okolju prijazno reciklirati.
	V voltov

Hz	hercev
A	amperov
$n_0$	vrtlina frekvenca brez obremenitve
	Konstrukcija razreda II
---/min	vrtljajev na minuto
	izmenični tok

## SPECIFIKACIJE

Maks. kapaciteta rezanja Višina x Dolžina	0°		105 mm x 312 mm
	Krožni kot 45°		105 mm x 220 mm
	Poševni kot	levo 45°	68 mm x 312 mm
		desno 45°	43 mm x 312 mm
	Kombinirano	Poševno (levo) 45° + Krožno (levo) 45°	68 mm x 220 mm
		Poševno (levo) 45° + Krožno (desno) 31°	68 mm x 265 mm
Poševno (desno) 45° + Krožno (desno) 45°		43 mm x 220 mm	
Poševno (desno) 45° + Krožno (levo) 31°		43 mm x 265 mm	
Dimenzije rezila žage (Zunanji premer x Notranji premer x Debelina)			305 mm x 30 mm x 2,3 mm
Največji rob			2,8 mm
Krožni rezalni kot			Desno 0° – 57°, Levo 0° – 45°
Poševni rezalni kot			Desno 0° – 45°, Levo 0° – 45°
Sestavljen rezalni kot	Poševno (levo) 0° – 45°	Krožno (levo) 0° – 45°, krožno (desno) 0° – 31°	
	Poševno (desno) 0° – 45°	Krožno (desno) 0° – 45°, krožno (levo) 0° – 31°	
Napetost (po območjih)*			110 V ~   230 V ~
Vhodna moč*			1520 W
Hitrost brez obremenitve			4000 min <sup>-1</sup>
Dimenziunile mašinii (Lājtime x Adāncime x Īnājtime)			655 mm x 890 mm x 724 mm
Teža (Neto)**			27 kg
Marcator cu laser	Maksimalen izhod	Po<0,4 mW Razred 1M laserski izdelek	
	(lambda)	650 nm	
	Laserski medij	Laserska dioda	

\* Preverite imensko ploščo na izdelku, saj je vrednost odvisna od področja.

\*\* Glede na postopek EPTA 01/2014

## STANDARD ACCESSORIES

- 305 mm TCT rezilo žage (nameščeno na orodje) ..... 1
- Vreča za prah..... 1
- 17 mm ključ..... 1
- Sestav primeža ..... 1
- Nosilec..... 1
- Stranska ročica (nameščena na orodje)..... 1
- Spodnja ograja (nameščena na orodje) ..... 1
- Držala ..... 2
- Sestav spodnje mize..... 2

Standardni pripomočki se lahko spremenijo brez vnaprejšnjega obvestila.

## UPORABA

Rezanje različnih tipov aluminijastih okvirjev in lesa.

## PRED UPORABO

### POZOR

Vse potrebne prilagoditve izvedite preden vstavite vtikač v vir napetosti.

#### 1. Vir napetosti

Zagotovite, da je vir napetosti, ki ga boste uporabili enak zahtevam vira napetosti, ki je določen na imenski plošči izdelka.

Ne uporabljajte z enosmernim tokom ali transformatorji, kot so na primer ojačevalci. V nasprotnem primeru lahko pride do poškodb ali nesreč.

#### 2. Stikalo za napetost

Prepričajte se, da je stikalo za napetost v položaju OFF (izključeno). Če je vtikač priključen na vtičnico, ko je stikalo v položaju ON (vklopljeno), bo električno orodje takoj začelo delovati ter lahko povzroči resno nesrečo.

#### 3. Podaljševalni kabel

Če je delovno območje oddaljeno od vira napetosti, uporabite podaljševalni kabel primerne debeline in kapacitivnosti. Podaljševalni kabel naj bo čim krajši.

#### 4. Pred uporabo odstranite vso embalažo, ki je povezana ali pritrjena na napravo.

#### 5. Sprostitev zatiča (Skica 3)

Ko je električno orodje pripravljeno za dostavo so vsi glavni deli zavarovani z zaklepnim zatičem

Ročico narahlo premaknite, da se zaklepni zatič sprosti. Med prevozom vstavite zaklepne zatiče v pogonsko ohišje.

#### 6. Na glavo enoto pritrдите vrečo za prah (Skica 1)

#### 7. Montaža (Skica 4)

Zagotovite, da bo stroj zmeraj fiksiran na mizo.

Električno orodje pritrčite na nivo, ki je vodoraven z delovno mizo.

Izberite sornike z 8 mm premerom, ki imajo primerno dolžino za debelino delovne mize.

Dolžina sornika mora biti najmanj 40 mm plus debelina delovne mize.

Na primer, uporabite 8 mm × 65 mm sornika za 25 mm debelo delovno mizo.

#### 8. Nastavitev osnovnega nosilca (Skica 5)

Z 10 mm ključem odvijte 6 mm vijak sornik. Pomaknite osnovni nosilec dokler spodnja površina ne pride v stik z mizo ali tlemi.

Po preniku tesno zavijte 6 mm vijak.

#### 9. Preverite ali se spodnje varovalo prosto giblje

### POZOR

○ Ta stabilna krožna žaga je opremljena zaklepom glave žage, ki je varnostna naprava.

○ Da bi glavo žage spustili za rezanje morate zaklep sprostiti tako, da s palcem pritisnete na zaklepno ročico (A).

(1) Medtem ko pomikate ročico in pritisnete zaklepno ročico (A), preverite ali se spodnje varovalo prosto obrača (Skica 6).

(2) Naslednje preverite ali se spodnje varovalo vrne v originalen položaj, ko dvignete ročico.

#### 10. Nepravi kot

Preden je orodje odposlano iz tovarne, je nastavljeno za 0°, pravi kot, levi 45° posneti rezalni kot in desni 45° posneti rezalni kot s 8 mm nastavitvenim vijakom, 8 mm sornikom (A) in 8 mm sornikom (B).

Ko spreminjate nastavitve, spremenite višino 8 mm nastavitvenih vijakov, 8 mm sornika (A) ali 8 mm sornika (B) tako, da jih zavrtite.

Ko spreminjate desni 45° posneti rob, potegnite nastavitveni zatič (A) v smeri, ki je prikazana na Skica 7-b, in nagnite glavo motorja v desno.

Ko nastavljate glavo motorja na 0°, zmeraj vrnite nastavitveni zatič v položaj, ki je prikazan na Skica 7-b.

#### 11. Preverite položaj spodnje meje rezila žage

Preverite, da rezilo žage lahko spustite od 9 mm do 10 mm pod ploščni vstavek.

Ko rezilo žage zamenjate z novim, nastavite položaj spodnje meje tako, da rezilo žage ne bo rezalo v obrnljivo mizo ali ne bo možno izvesti celotnega rezanja.

Za nastavljanje položaja spodnje meje rezila žage, sledite spodnjemu postopku (1). (Skica 8).

Nadalje, sprememba položaja z 8 mm vijakom za nastavljanje globine, ki služi kot položaj zaustavljalca spodnje meje rezila žage.

(1) Obrnite 8 mm vijak za nastavljanje globine, spremenite višino kjer se glava vijaka in tečaj dotikata ter nastavite položaj spodnje meje rezila žage.

### OPOMBA

Potrdite, da je rezilo žage nastavljeno tako, da ne bo zarezalo v obrnljivo mizo.

## PRED REZANJEM

#### 1. Rezanje utora na varovalo

Nosilec (A) ima varovalo (glejte Skico 10) na katerega je treba urezati utor. Odvijte 6 mm gumbasti vijak, da rahlo izvlečete varovalo.

Po tem, ko ste namestili primeren lesen delček na ograjo in na površino mize, ga pritrдите s sestavom primeža. Glavo motorja podrsnite nazaj na konec. Nato pritegnite gumb, ki preprečuje drsenje. Ko stikalo vključite in rezilo žage doseže maksimalno hitrost, počasi spustite ročico, da izvrtate utor na varovalo. (Glejte Skico 21)

### POZOR

Utora ne urežite prehitro, saj lahko poškodujete varovalo. Ne uporabljajte drsnega rezanja pri ustvarjanju žlebov.

## PRAKTIČNA UPORABA

### OPOZORILO

○ Da bi se izognili telesnim poškodbam, nikoli ne odstranjujte ali nameščajte obdelovanega predmeta, medtem ko uporabljate orodje.

○ Nikoli ne potiskajte udov znotraj linije poleg opozorilnega znaka, medtem ko orodje uporabljate (glejte Skico 9). S tem lahko povzročite nevarne pogoje.

### POZOR

○ Nevarno je odstranjevati ali namestiti obdelovani predmet, medtem ko se rezilo žage vrti.

○ Pri žaganju očistite ostružke iz obračalne mize.

○ Če se ostružki preveč nabirajo bo rezilo žage iz obdelovanega materiala nezavarovano. Roke ali karkoli drugega ne približujte izpostavljenemu rezilu.

#### 1. Uporaba stikala

Orodje se ne bo zagnalo, če je gumb za zaklepanje pritisnjen, medtem ko je stikalo potegneno nazaj. Gumb za zaklepanje se lahko vklopi tako, da ga pritisnete iz leve.

Ko je stikalo vklopljeno, bo žagin list deloval, dokler vlečete sprožilno stikalo, tudi če sprostite gumb za zaklepanje.

Ko spustite stikalo, se gumb za zaklepanje samodejno izklopi, da preprečite nenameren zagon motorja.

### OPOZORILO

Gumba za zaklepanje nikoli ne zaklenite v pritisnjem položaju.

Vlečenje stikala bi potem povzročilo nenaden zagon orodja, kar bi lahko povzročilo poškodbo.

Da preprečite nepooblaščen uporabo tega orodja, vstavite zabico skozi luknjo v sprožilnem stikalu.

#### 2. Uporaba sestava primeža (standarden dodatek) (Skica 12)

(1) Primež je mogoče namestiti na levo ograjo {ograj (B)} ali na desno ograjo {ograj (A)}.

- (2) Držalo vijaka se lahko dvigne ali spusti glede na višino izdelka v obdelavi.
- (3) Zavijte zgornji gumb in varno fiksirajte obdelovani predmet na mesto.

**OPOZORILO**

Obdelovani predmet zmeraj trdno spojite ali stisnite v primežu tako, da ga zavarujete na orgajo; v nasprotnem primeru lahko obdelovani predmet odleti iz mize in povzroči telesne poškodbe.

**POZOR**

Zmeraj se prepričajte, da glava motorja ne pride v stik s primežem, ko jo spustite za rezanje. Če obstaja nevarnost tega, primež pomaknite v položaj v katerem se ne bo dotikal rezila žage.

**3. Postavljanje ploščnega vstavka (Skica 13).**

Ploščni vstavki so nameščeni na vrtljivo mizo. Pri pošiljanju orodja iz tovarne so ploščni vstavki fiksirani tako, da se jih rezilo žage ne dotika. Utori na dnu površine delovnega predmeta se nevarno zmanjšajo, če je ploščni vstavek fiksiran tako, da je razmik med stransko površino ploščnega vstavka in rezilom žage minimalen. Pred uporabo orodja odstranite ta razmik v skladu z naslednjim postopkom.

- (1) Rezanje pod desnim kotom  
Odvijte tri 5 mm strojne vijake in zavarujte ploščni vstavek leve strani ter začasno zatesnite 5 mm strojne vijake na obeh koncih. Nato namestite delovni predmet (približno 200 mm širok) s sestavom primeža in ga odrežite. Po tem, ko ste poravnali rezalno površino z robom ploščnega vstavka, varno zatesnite 5 mm strojne vijake na obeh koncih. Odstranite delovni predmet in varno zatesnite 5 mm osrednji strojni vijak. Na enak način poravnajte desno stran ploščnega vstavka.
- (2) Rezanje pod desnim in levim kotom  
Ploščni vstavek poravnajte na enak način kot pri desnem poševnem rezanju.

**POZOR**

Po poravnavanju ploščnega vstavka za rezanje pod desnim kotom se bo ploščni vstavek do določene meje odrezal, če ga uporabljate za poševno rezanje. Ko potrebujete poševno rezanje, nastavite ploščni vstavek za poševno rezanje.

**4. Potrdilo za uporabo stranske ograje (A) (Skica 14)****OPOZORILO**

Pri rezanju z desnim kotom zrahljajte 6 mm krilni sornik, nato pa zdrsnete spodnjo ograjo (A) navzven in jo odstranite. Če tega ne upoštevate, lahko pride ogrođe ali žagin list v stik s spodnjo ograjo (A) in povzroči poškodbe.

Električno orodje je opremljeno s stransko ograjo (A).

V primeru neposrednega rezanja pod kotom in rezanja pod kotom, uporabite stransko ograjo (A). Nato lahko stabilno režete material s široko zadnjo stranjo. Pri rezanju z desnim kotom zrahljajte 6 mm krilni sornik, nato pa zdrsnete spodnjo ograjo (A) navzven in jo odstranite, kot je prikazano na **Skico 14**.

**5. Potrdilo za uporabo stranske ograje (B) (Skica 14)****OPOZORILO**

Pri rezanju z levim kotom zrahljajte 6 mm krilni sornik, nato pa zdrsnete spodnjo ograjo (B) navzven in jo odstranite. Če tega ne upoštevate, lahko pride ogrođe ali žagin list v stik s spodnjo ograjo (B) in povzroči poškodbe.

Električno orodje je opremljeno s stransko ograjo (B). V primeru neposrednega rezanja pod kotom in rezanja pod desnim kotom, uporabite stransko ograjo (B). Nato lahko stabilno režete material s široko zadnjo stranjo. Pri rezanju z levim kotom zrahljajte 6 mm krilni sornik, nato pa zdrsnete spodnjo ograjo (B) navzven in jo odstranite, kot je prikazano na **Skico 14**.

**6. Nameščanje spodnje mize (Sl. 15)**

Z uporabo elementa, kot je jekleni kvadrat, se ujemajo zgornje površine osnovne površine in spodnje mize. Nastavite navpično raven spodnje mize z obračanjem 8 mm sornika za nastavitev višine. Po nastavitvi pritrdite držalo z 8 mm sornikom na zadnji strani podnožja in pritrdite 6 mm gumbasti sornik na spodnji mizi.

**7. Uporaba črnilne linije (Nastavljanje varovala)**

- (1) Rezanje pod desnim kotom  
Odvijte 6 mm gumbasti sornik in vrh varovala pomaknite do delovnega predmeta. Ko poravnate črnilno linijo na delovnem predmetu z utorom na varovalu lahko režete delovni predmet po črnilni liniji.
- (2) Krožno in kombinirano rezanje (krožno rezanje + poševno rezanje)  
Po spuščanju razdelka motorja se spodnje varovalo dvigne in prikaže se rezilo žage. Črnilno linijo poravnajte z rezilom žage.

**POZOR**

Pri nekaterih razporeditvah se varovalo prikaže iz površine ograje, ko obrnete obrnljivo mizo. Odvijte 6 mm gumbasti vijak in potisnite varovalo v skrčen položaj. Nikoli ne dvignite spodnjega varovala, če se rezilo žage obrača. Ko režete z desnim kotom 45° ali več, podrsnite zaščito nazaj.

Ne samo, da bosta stranska ograja (A) in stranska ograj (B) prišli v stik in škodljivo vplivala na natančnost rezanja, ampak lahko tudi poškodujejo varovalo.

**8. Nastavitev položaja laserske linije**

Na laserski označevalec orodja lahko naredite črnilno obrobo. Stikalo vključi laserski označevalec (**Skica 16**). V odvisnosti od izbire rezanja lahko lasersko linijo poravnate z levo stranjo rezalne širine (rezilo žage) ali črnilno linijo na desni strani.

Po povarniških nastavitvah je laserska linija prilagojena širini rezila žage. Glede na vašo izbiro uporabe izvedite naslednje korake za prilagoditev položaja rezila žage in laserske linije.

- (1) Prižigite laserski označevalec in v obdelovani predmet izdelajte 5 mm globoko šablono, ki je visoka približno 20 mm in široka 150 mm. Obdelovani predmet s šablono pričvrstite s pomočjo primeža. Za delo z utori glejte »18. Postopki za rezanje utorev«.
- (2) Nato obrnite nastavljalca in pomaknite lasersko linijo. (Če obrnete v smeri urinega kazalca se bo laserska linija pomaknila v desno in če ga obrnete v nasprotni smeri se bo laserska linija pomaknila v levo.) Ko delate tako, da je črnilna linija poravnana z levo stranjo rezila žage, poravnajte lasersko linijo s šablono na levi strani (**Skica 17**). Če jo poravnate z desno stranjo rezila žage, poravnajte lasersko linijo z desno stranjo šablone.
- (3) Po prilagoditvi položaja laserske linije narišite na obdelovani predmet desnokotno črnilno linijo in jo poravnajte z lasersko linijo. Pri poravnavanju črnilne linije korak po korak premikajte obdelovani predmet in ga zavarujte v primežu na položaju, kjer laserska linija prekriva črnilno. Ponovno delajte na šablono in preverite položaj laserske linije. Če želite spremeniti položaj laserske linije ponovno izvedite prilagoditve tako, da sledite korakom od (1) do (3).

**OPOZORILO**

- Preden vključite vtičnik v vtičnico se prepričajte, da sta glavno telo in laserski označevalec izključena.
- Bodite skrajno pazljivi pri rokanju s stikalom za nastavitve položaja laserske linije, saj je medtem napetostni vtičnik vključen v vtičnico. Če stikalo nepazljivo povlečete se lahko rezilo žage začne obračati in povzroči nepričakovane nesreče.
- Laserskega označevalca ne odstranjujte in uporabljajte za druge namene.

## POZOR (Skica 18)

- Lasersko sevanje - Ne glejte v laserski žarek.
- Lasersko sevanje na delovni mizi. Ne glejte v laserski žarek. Neposredna izpostavljenost na laserski žarek lahko poškoduje oko.
- Laserja ne razstavljajte.
- Laserskemu označevalcu (glavno telo orodja) ne zadajajte močnih udarcev; v nasprotnem primeru se lahko laserska linija pokvari ter poškoduje laserski označevalec in skrajša njegovo življenjsko dobo.
- Laserski označevalec naj sveti samo med rezanjem. Podaljšana osvetlitev z laserskim označevalcem lahko skrajša njegovo življenjsko dobo.
- Uporaba kontrol, prilagoditev ali učinka postopkov, ki tukaj niso opisani lahko povzročijo nevarno izpostavljenost na sevanje.

## OPOMBA

- Rezanje izvajajte s prekrivanjem črnilne linije z lasersko linijo.
- Ko sta črnilna in laserska linija poravnani se bo jakost svetlobe spreminjala, kar omogoča stabilno rezanje saj tako enostavno opazite poravnavo obeh linij. S tem se zagotovi minimalno število napak pri rezanju.
- Pri delu odzunaj ali poleg oken bo opazovanje laserske linije oteženo zaradi sončne svetlobe. V takšnem primeru se pomaknite na mesto, kjer ni neposredne sončne svetlobe in nadaljujte z delom.
- Redno preverjajte in se prepričajte ali je položaj laserske linije pravilen. Kot metodo za preverjanje narišite desnokotno linijo na obdelovani predmet z višino približno 20 mm in širino 150 mm ter preverite ali je laserska linija v skladu s črnilno [Odklon med črnilno in lasersko linijo mora biti manjši od debeline črnilne linije (0,5 mm)] (Skica 19).

## 9. Rezanje

- (1) Širina rezila žage je širina reza, kot je prikazano na **Skici 20**. Zaradi tega pomaknite obdelovani predmen v desno (gledano iz položaja uporabnika), ko želite širino **(b)** ali v levo ko želite širino **(a)**. Če uporabljate laserski označevalec poravnajte lasersko linijo z levo stranjo rezila žage in nato poravnajte črnilno linijo z lasersko linijo.
- (2) Po tem, ko obrnete stikalo in preverite ali se rezilo žage obrača pri maksimalni hitrosti, počasi potisnite ročico proti dol, medtem ko držite ročico (A) in pomaknite rezilo žage v bližino materiala, ki ga želite rezati.
- (3) Ko se rezilo žage dotakne obdelovanega predmeta postopoma potiskajte ročico, da zarežete v obdelovani predmet.
- (4) Po rezanju obdelovanega predmeta do zelene globine obrnite stikalo električnega orodja na OFF (izklop) in počakajte, da se rezilo ustavi ter iz obdelovanega predmeta nato v celoti povlecite nazaj ročico.

## POZOR

- Za maksimalne dimenzije za rezanje, glejte tabelo »SPECIFIKACIJE«.
- Povečan pritisk na ročici ne bo povečal hitrosti rezanja. Ravno nasprotno, prevelik pritisk lahko preobremeni motor in/ali zmanjša učinkovitost rezanja.
- Ko orodja ne uporabljate preverite ali je stikalo v položaju OFF (izklop) in ali je napetostni vtičnik odstranjen iz vtičnice.
- Pred iz obdelovanega predmeta izvlecete ročico nazaj, zmeraj izključite napetost in počakajte, da se rezilo ustavi. Če ročico dvignete medtem ko se rezilo žage vrti se lahko odrezani kost zagotovi med rezilo in povzroči, da se delčki nevarno razpršijo.
- Vsakič, ko zaključite z rezom pri globokem rezanju, izklopite stikalo in preverite, da se je rezilo žage popolnoma ustavilo. Nato ročico v celoti dvignite in vrnite v začetni položaj.

- Povsem se prepričajte, da ste odstranili rezani material iz vrha obrnljive miza in nato nadaljujte z naslednjim korakom.
- Nenehno rezanje lahko povzroči preobremenitev motorja. Dotaknite se motorja in če je vroč, nehajte rezati ter ga pustite mirovati približno 10 minut in nato nadaljujte z rezanjem.

## 10. Rezanje širokih predmetov (rezanje s pritiskanjem) (Skica 21)

Pomaknite tečaj na nosilec (A) in zavijte gumb za zaklep pomikanja (**Skica 2**). Spustite ročico, da zarežete v delovni predmet. Uporaba električnega orodja na ta način omogoča rezanje kvadratnih delovnih predmetov do 107 mm.

## 11. Rezanje velikih obdelovancev (Skica 22 in Skica 23)

Zgodi se, da ni možno dokončno odrezati, in sicer zaradi višine obdelovanca. V tem primeru z vijaki z ugreznjeno glavo 6 mm in maticami 6 mm montirajte dodatno ploščo v luknje 7 mm na površini pregrade (po dve luknji na vsaki strani) (**Skica 22**).

V zvezi z debelino dodatne plošče glejte »SPECIFIKACIJE«.

## OPOMBA

Ko režete predmet, ki v višino presega 107 mm pri desnokotnem rezanju ali 70 mm pri levem poševnem rezanju ali 45 mm pri desnem poševnem rezanju, nastavite položaj spodnje meje tako, da osnova glave motorja ne pride v stik z obdelovanim predmetom.

Če želite prilagoditi spodnji omejitveni položaj žaginega lista, sledite postopku (1), ki je prikazan na **Skico 23**.

- (1) Spustite glavo motorja nižje in obrnite 8 mm prilagoditveni sornik globine ter opravite prilagoditve tako, da bo med spodnjim položajem glave motorja in vrhom obdelovanca na spodnjem omejitvenem položaju, kjer pride glava 8 mm prilagoditvenega sornika globine v stik z zgibom, 2 do 3 mm prostora.

## 12. Rezanje širokih predmetov (rezanje s pomikanjem) (Skica 24)

- (1) Delovni predmeti do 107 mm višine in 312 mm širine: Odvijte gumb za pomočno varovanje (A) (**Skica 2**), primite za ročaj in pomaknite rezilo žage proti naprej. Nato pritisnite ročico navzdol in pomaknite rezilo žage proti nazaj, da začnete rezati delovni predmet. S tem lahko režete delovne predmete, ki so 107 mm visoki in 312 mm široki.
- (2) Delovni predmeti do 120 mm višine in 260 mm širine: Delovne predmete do višine 120 mm in širine 260 mm lahko režete na enak način, kot je opisano v odstavku 15-(1) zgoraj.

## POZOR

- Pri rezanju delovnega predmeta višine 120 mm, nastavite spodnji mejni položaj glave motorja tako, da je razmak med spodnjim robom glave motorja in delovnega predmeta 2 do 3 mm na položaju spodnje meje.
- e ročico s prekomerno ali bočno silo pritisnete, lahko med rezanjem rezilo žage zavibrira in povzroči neželene ureznine na delovnem predmetu, ter zmanjša kakovost reza. Zaradi tega ročico potisnite nežno in pazljivo.
- Pri pomičnem rezanju nežno potisnite ročico nazaj (povlecite nazaj) z enojnim, gladkim gibom. Če premik ročice med rezanjem ustavite, bodo na delovnem materialu neželene ureznine.

## OPOZORILO

- Za pomično rezanje sledite postopkom. Pomično rezanje proti naprej (proti uporabniku) je zelo nevarno, saj lahko rezilo žage izvrže navzgor od delovnega predmeta. Zatorej, zmeraj pomikajte ročico vstan od uporabnika.

- Po vsakem poševnem rezanju v celoti izvlecite šasijo nazaj, da zmanjšate nevarnost poškodbe.
- Med rezanjem nikoli ne postavite roke na stransko ročico, saj se rezilo žage zelo približa stranski ročici, ki je glava motorja spuščena.

### 13. Postopek krožnega rezanja

- (1) Odvijte stransko ročico in povlecite ročico za omejevalnike kotov. Nato prilagodite obrnljivo mizo, dokler se indikator ne poravnava z zeleno nastavitvijo na krožnem merilu (**Skica 25**).
- (2) Stransko ročico ponovno zatesnite na obrnljivo mizo v zelenem položaju.
- (3) Krožno merilo označuje tako kot rezanja na merilu kota in korak na koračnem merilu.
- (4) Korak, ki je razmerje višine na osnovo triangularne sekcije, ki jo želite odstraniti, lahko po želji uporabite za nastavitve krožnega merila namesto kota rezanja. Torej, za rezanje delovnega predmeta po koraku 2/10, postavite indikator v ta položaj.

### OPOMBA

- Pozitivni položaji so na voljo na desno in levo od 0° sredinske nastavitve, pri 15°, 22,5°, 30° in 45°.
- Priprčajte se, da sta krožno merilo in vrh indikatorja točno poravnana.
- Delo z neporavnanim krožnim merilom in indikatorjem ali z neprimerno zatesnjeno stransko ročico bo povzročilo slabo rezanje.

### 14. Postopek poševnega rezanja (Skica 26)

- (1) Odvijte ročico objemke in naklonite rezilo žage v levo ali v desno. Pri nagibanju glave motorja v desno, povlecite zatič (A) proti zadnji strani. Ročica objemke privzame sistem travok. Pri stiku z delovno mizo in glavnim telesom, povlecite ročico objemke v smeri, ki je prikazana na puščici na **Skici 26** in spremenite smer ročice objemke.
- (2) Nastavite kot naklona na zeleno nastavitvev, medtem ko opazujete kotno merilo naklona in indikator, in nato zatesnite ročico objemke.

### OPOZORILO

Ko je obdelovani predmet pričvrščen na levo ali desno stran rezila bo odrezani del počival na desni ali levi strani rezila žage. Preden iz obdelovanega predmeta izvlecete ročico nazaj, zmeraj izključite napetost in počakajte, da se rezilo ustavi.

Če ročico dvignete medtem ko se rezilo žage vrti se lahko odrezani kost zagozdi med rezilo in povzroči, da se delčki nevarno razpršijo.

Če se na sredini poševnega reza ustavite, rez nadaljujete, ko ste glavo motorja povlekli nazaj v izvoren položaj.

Ponovno začenjanje ne da bi povlekli glavo nazaj povzroči, da se spodnji varnostni pokrov ujame v rezani utor na obdelovalnem predmetu in se dotakne rezila žage.

### POZOR

Pri rezanju delovnega predmeta z višino 75 mm, v levem 45° poševnem položaju ali delovnega predmeta z višino 50 mm v desnem 45° poševnem položaju, nastavite spodnji mejni položaj glave motorja tako, dab o razmik med spodnjim robom glave motorja in delovnega predmeta od 2 do 3 mm pri spodnjem mejnem položaju (glej »11. Preverite položaj spodnje meje rezila žage« na strani 228).

### 15. Postopek sestavljenega rezanja

Sestavljeno rezanje lahko izvedete tako, da sledite zgornjim navodilom 13 in 14. Za maksimalne dimenzije za sestavljeno rezanje, glejte tabelo »SPECIFIKACIJE«.

### POZOR

Zmeraj zavarujte delovni predmet z desno ali levo roko, tako da z levo roko vlečete okrogli del žage proti nazaj, ko režete.

Med kombiniranim rezanjem je zelo nevarno obračati obrnljivo mizo v levo, saj lahko rezilo žage pride v stik z roko, ki drži delovni predmet.

V primeru združenega rezanja (kot + posneti rob) na levem posnetem robu, zadržite spodnjo ograjo (B) navzven in pričnite z rezanjem.

V primeru združenega rezanja (kot + posneti rob) na desnem posnetem robu, odstranite spodnjo ograjo (A) in pričnite z rezanjem.

### 16. Rezanje dolgih materialov

Pri rezanju dolgih materialov uporabite pomožno platformo, ki je enake višine kot držalo in osnova posebne pomožne opreme.

Kapaciteta: lesen material (Š × V × D)

300 mm × 45 mm × 1300 mm, ali

180 mm × 25 mm × 2000 mm

### 17. Potrdilo za uporabo primeža kronaste oblike, omejevalnika kronaste oblike (L) in (R) (Opcijski dodatek)

- (1) Omejevalca kronaste oblike (L) in (R) (opcijski dodatek) olajšata rezanje kronastih oblik brez da bi nagibali rezilo. Namestite jih na osnovo na obe strani, ki so prikazane na **Skici 27**. Po vstavljanju zavijte 6 mm izbočen sornik, da pričvrstite omejevalce kronaste oblike.

- (2) Primež kronaste oblike (B) (opcijski dodatek) lahko montirate na levo ograjo (Ograja (B)) ali na desno ograjo (Ograja (A)). Združi se z nagibom kronaste oblike in primež se lahko pritise dol.

Za varno pričvrstitvev kronaste oblike po potrebi obrnite zgornji gumb. Za dvig ali spust nastavka primeža najprej odvijte šestkotni nastavni vijak.

Po nastavitvi višine, tesno zavijte 6 mm sornik s krilci; nato po potrebi obrnite zgornji gumb in varno pritrдите kronasto obliko (**Skico 28**).

Kronasto obliko postavite z ROBOM ZA STIK Z ZIDOM ob vodilno ograjo in ROB ZA STIK S STROPOM ob omejevalce kronaste oblike, kot je prikazano na **Skici 28**. Glede na velikost kronaste oblike nastavitev omejevalce kronaste oblike.

Zavijte 6 mm sornik s krilci, da pritrдите omejevalce kronaste oblike. Za krožni kot pogledite spodnjo tabelo. Uporabite stransko ograjo (A), da zavarujete kronasto obliko bilo tesno (**Skica 11**).

### OPOZORILO

Obdelovani predmet zmeraj trdno spojite ali stisnite v primežu tako, da ga zavarujete na ograjo; v nasprotnem primeru lahko obdelovani predmet odleti iz mize in povzroči telesne poškodbe.

Ne izvajajte poševnega rezanja. Glavno telo ali rezilo žage lahko prideta v stik s stransko ograjo in povzročita poškodbe.

### POZOR

Zmeraj se priprčajte, da glava motorja ne pride v stik s primežem kronaste oblike, ko jo spustite za rezanje. Če obstaja nevarnost za to, odvijte šestkotni nastavni vijak in premaknite nastavek primeža v tak položaj, da ne pride v stik z rezilom žage.

### 18. Postopki za rezanje utorov

Utores v delovni predmet lahko izrežete z nastavljanjem 8 mm vijaka za nastavitve globine (**Skica 29**).

- (1) Obrnite držalo ustavljalca v smeri, ki je prikazana na **Skici 30**.

Spustite glavo motorja in z roko obrnite 6 mm vijak za nastavitve globine. (Kjer se glava 6 mm vijaka za nastavitve globine dotakne tečaja.)

- (2) Nastavite zeleno globino reza z nastavitvijo razdalje med rezilom žage in površino osnove (**Skica 29**).

### OPOMBA

Pri rezanju posameznega utora na robu delovnega predmeta, odstranite nepotreben del z dletom.

## 19. Uporaba vreče za prah (standardna oprema) (Skico 31)

- (1) Povežite vrečo za prah s cevjo na električnem orodju.
- (2) Ko bo vreča za prah polna žagovine, bo ta izpihana iz vreče, ko se bo vrtel žagin list. Občasno preverite vrečo za prah in jo izpraznite, preden se napolni.
- (3) Med rezanjem posnetega kota in združenim rezanjem namestite vrečo za prah pravokotno na površino podlage.

## 20. Povežite odsesovalno napravo (na voljo ločeno) (Skico 32)

Ne vdihavajte škodljivega prahu, ki nastaja pri rezanju. Prah lahko ogrozi vaše zdravje in zdravje drugih oseb v bližini.

Uporaba odsesovalne naprave lahko zmanjša nevarnosti, povezane s prahom.

Če odsesovalno napravo povežete z adapterjem, spojem in adapterjem odsesovalne naprave, lahko odstranite večino prahu.

Povežite odsesovalno napravo z adapterjem.

- (1) Povežite v vrstnem redu cev (id 38 mm × 3 m dolžina) in adapter (standardna oprema odsesovalne naprave), spoj (neobvezna oprema) in adapter odsesovalne naprave (neobvezna oprema) s cevjo električnega orodja.

Povežite tako, da pritisnete v smeri puščice. (Skico 32) Adapter odsesovalne naprave (neobvezna oprema) je na cev pritrjen z objemko cevi. (Neobvezna oprema)

- Pred zagonom električnega orodja preverite ali je 10 mm sornik primerno pravit.
- Preverite, ali je spodnja zaščita v zaprtem položaju.

## 2. Demontaža rezila žage

Demontaža rezila žage poteka v obratnem vrstnem redu kot postopek montaže, ki je opisan v 1. odstavku zgoraj. Rezilo žage lahko enostavno odstranite po tem, ko dvignete spodnje varovalo.

### POZOR

Nameščajte le rezila žage, ki imajo premer od 290 mm – 305 mm.

## PREVOZ GLAVNEGA OHIŠJA

Sestav primeža bi lahko med prevozom padel. Odstranite sestav ali pa vstavite kos lesa v primež, da ga trdno zavarujete.

Spustite glavo in vstavite zaporni zatič (glejte stran 228 »Sprostitve zatiča«).

Gumb za pritržitev drsnika privijte tako, da je tečaj nameščen tako, da zadene držalo (A) in pritrdi glavo.

Obrnite in odtegnite stranski ročaj, zavrtite vrtljivo mizo v desno, kolikor gre, in jo pritrdite z obračanjem ročaja v fiksni položaj. S tem bo glavno ohišje še bolj kompaktno.

Pri prevozu glavno ohišje nosite v rokah in ga držite za oprijem, ki je nameščen na podnožju, z obema rokama.

Pri prevozu z dvema osebama mora vsaka oseba z obema rokama držati ročaj za nošenje, stranski ročaj in oprijem podnožja.

## MONTAŽA IN DEMONTAŽA REZILA ŽAGE

### OPOZORILO

Da bi se izognili nesrečo ali osebno poškodbo morate pred odstranjevanjem ali montažo rezila žage zmeraj izključiti stikalo in izvleči napetostni vtič iz vtičnice.

### 1. Montaža rezila žage (Skica 33)

- (1) S pomočjo izvijača Philips odvijte 5 mm vijak, ki drži pokrov gredi in nato odstranite pokrov.
- (2) Pritisnite zaklep gredi in s 17 mm ključem (standarden pripomoček) odvijte 10 mm sornik. Ker ima 10 mm sornik levi navoj, ga odtegnete tako, da ga zavrtite v desno.

### OPOMBA

Če zaklopa gredi ne morete enostavno pritisniti, da bi zaklenili gred, obrnite 10 mm sornik s 17 mm ključem (standardna oprema), medtem pa pritisčajte na zaklop gredi.

Gred rezila žage je zaklenjena, če je zaklep gredi pritisnjen v notranjost.

- (3) Odstranite sornik in blažilec (D).
- (4) Dvignite spodnje varovalo in namestite rezilo žage.

### OPOZORILO

Pri montaži rezila žage se prepričajte, da se indikatorska oznaka na rezilu in smer obračanja na pogonskem ohišju (glej Skico 1) ujemata.

- (5) Temeljito očistite blažilec (B) in 10 mm sornik ter jih namestite na gred rezila žage.
- (6) Pritisnite na zaklop gredi in pritegnite 10 mm sornik tako, da ga obrnete v levo s standardno opremo (17 mm ključ).
- (7) Obračajte pokrov gredi, dokler ni kljuka pokrova gredi v prvotnem položaju. Nato pritegnite 6 mm sornik.

### POZOR

- Vodilo za prah je nameščeno znotraj zadnjega tečaja. Pri odstranjevanju ali montaži rezila žage se ne dotikajte vodila za prah. S stikom lahko zlomite ali odkrušite vrhove rezila žage.
- 10 mm sornik privijte tako, da se med delovanjem ne bo odvil.

## VZDRŽEVANJE IN PREGLEDI

### OPOZORILO

Da bi se izognili nesrečam ali osebnim poškodbam se pred vzdrževanjem ali pregledom orodja zmeraj prepričajte, da je stikalo v položaju OFF (izklop) in da je električni vtičnik izključen iz vtičnice.

Če odkrijete napako na stroju pri varovalih ali rezilih žage, to takoj sporočite pooblaščenim osebam.

### 1. Pregled rezila žage

Pri prvih znakih poslabšanja ali poškodbe takoj zamenjajte rezilo žage.

Poškodovano rezilo žage lahko povzroči osebno poškodbo in obrabljeno rezilo lahko povzroči neučinkovito delovanje ter možno preobremenitev motorja.

### POZOR

Nikoli ne uporabljajte topega rezila žage. Ko je rezilo žage topo se poveča odpor pritiska roke, ki se prenaša na orodje zaradi česa uporaba električnega orodja postane nevarna.

### 2. Pregled montažnih vijakov

Redno preverjajte vse montažne vijake in se prepričajte, da so primerno zaviti. Če se katerikoli vijak odvijte, ga takoj zavijte. Če tega ne naredite lahko pride do resnih nesreč.

### 3. Pregled oglikovih krtač (Skica 35)

Motor uporablja oglikove krtače, ki so potrošni material. Ker lahko resno obrabljene oglikove ščetke povzročijo težave z motorjem morate obrabljene oglikove ščetke ali tiste, ki se približujejo »meji obrabe« zamenjati z novimi oglikovimi ščetkami z isto št., ki je prikazana na skici. Poleg tega naj bodo oglikove ščetke čiste in prepričajte se, da se prosto gibljejo znotraj svojih nosilcev.

### 4. Zamenjava oglikovih ščetk (Skica 35)

Pokrove ščetk razstavite s ploskim izvijačem. Oglikove ščetke lahko nato enostavno odstranite.

### 5. Vzdrževanje motorja

Navijte enote motorja je »srce« električnega orodja. Bodite zelo pazljivi, da navijate ne poškodujete in/ali zmocite z oljem ali vodo.



**6. Zamenjava napajalnega kabla**

Če je napajalni kabel poškodovan, morate orodje poslati na pooblaščen servis HiKOKI, da vam napajalni kabel zamenjajo.

**7. Pregled pravilnega delovanja spodnjega varovala**

Pred vsako uporabo orodje preizkusite spodnje varovalo (glej **Skico 6**) in se prepričajte, da je v dobrem stanju in da se gladko premika.

Orodje uporabljajte le, če spodnje varovalo deluje pravilno in je v dobrem mehanskem stanju.

**8. Shranjevanje**

Po uporabi orodja preverite naslednje:

- (1) Stikalo je v položaju OFF (izklop),
- (2) Napetostni kabel je odstranjen iz vtičnice, Ko orodja ne uporabljate ga shranjujte v suhem prostoru, izven dosega otrok.

**9. Zamenjava varovala**

Po dolgotrajni uporabi se lahko reža za rezilo in varovalo razširita in jih je potrebno zamenjati. Če se reža rezila razširi, zamenjajte varovalo z novim (**Skica 32**). Po zamenjavi naredite utor. Glej »PRED REZANJEM 1. Rezanje utora na varovalo« na strani 228.

**10. Lubrikacija**

Enkrat na mesec namažite z lubrikantom naslednje drsne površine, do bo orodje dolgo časa v dobrem delovnem stanju.

Priporočljiva je uporaba strojnega olja.

Točke za oskrbo z oljem:

- \* Rotacijski del tečaja
- \* Rotacijski del nosilca (A)
- \* Rotacijski del sestava primeža

**11. Čiščenje**

Z vlažno, milnasto krpo redno odstranjujte odkruške in drugi odpadni material iz površine električnega orodja. Motor obvarujte pred stikom z oljem ali vodo, da se izognete nepravilnemu delovanju.

Če laserska linija postane nevidna zaradi odkruškov in podobnega, ki so se nabrali na okno razdelka za oddajanje laserske označbe, ga obrišite in očistite s suho krpo ali mehko krpo, namočeno v milnico, ipd.

Stroj, vod, spodnjo zaščito očistite s pihanjem suhega zraka iz zračne pištole ali drugega orodja. (**Sl. 36**)

**OPOMBA**

Zaradi HiKOKIJEVEGA programa nenehnega raziskovanja in razvoja se specifikacije lahko spremenijo brez predhodnega obvestila.

**Informacije o hrupu in vibracijah**

Izmerjene vrednosti so bile določene glede na EN62841 in navedene v skladu z ISO 4871.

A tipično vrednoten nivo jakosti hrupa: 105 dB (A)

A-vrednotena raven zvočnega tlaka: 92 dB (A)

Nezanesljivost K: 3 dB (A).

Obvezna uporaba glušnikov.

Skupna vrednost zvočnih izpustov je bila merjena v skladu s standardno preskusno metodo in se lahko uporablja za primerjavo enega orodja z drugim;

Uporablja se lahko tudi kot prvotna ocenitev izpostavljenosti.

**OPOZORILO**

○ Zvočni izpusti se med dejansko uporabo orodja lahko razlikujejo od navedene vrednosti, glede na način uporabe orodja in vrsto obdelovanca.

○ Prepoznajte varnostne ukrepe za zaščito uporabnika, ki temeljijo na oceni izpostavljanja v dejanskih pogojih uporabe (z upoštevanjem vseh delov obratovalnega ciklusa, kot so obdobja, ko je orodje izključeno, in ko orodje teče v prostem teku dodatno k času zagona).

**Informacije za sistem vira napetosti, ki jih je treba uporabljati z električnimi orodji z nominalno napetostjo 230 V~**

Operacije preklapljanja električnih aparatov povzročajo valovanje napetosti.

Uporaba tega električnega orodja pod neugodnimi pogoji napetosti lahko škodljivo vpliva na delovanje drugih električnih aparatov.

Z impedanco električnega omrežja, ki je enaka ali manjša od 0,29 Ohmov/s ne bo negativnih učinkov.

Ponavadi maksimalna dovoljena impedanca električnega omrežja ne bo presežena, če se veja vtičnice napaja iz priključne doze s servisno kapaciteto 25 amperov ali več.

V primeru pomanjkanja napetosti ali ko izvlčete napetostni vtičnik, takoj vrnite stikalo v položaj OFF (izklop). S tem onemogočite nenadzorovan zagon.

**IZBOR PRIBORA**

Pribor za to orodje je naveden na strani 278.

**POZOR**

Poprava, spremembe in pregled HiKOKI električnega orodja mora izvajati pooblaščen servisni center HiKOKI. Zlasti lasersko napravo mora vzdrževati pooblaščen agent proizvajalca laserja.

Popravo laserske naprave zmeraj določite pooblaščenemu servisnemu centru HiKOKI.

Pri uporabi in vzdrževanju električnih orodjih je treba upoštevati varnostne uredbe in standarde, ki so določene za vsako državo.

**GARANCIJA**

Garantiramo za HiKOKI električna orodja v skladu z ustavno/državno veljavnimi uredbami. Garancija ne zajema napak ali poškodb, ki nastanejo zaradi nepravilne uporabe, zlorabe ali normalne obrabe. V primeru pritožbe pošljite sestavljeno električno orodje skupaj z GARANCIJSKIM CERTIFIKATOM, ki ga najdete na koncu teh navodil za uporabo, na pooblaščen servis HiKOKI.

## VŠEOBECNÉ BEZPEČNOSTNÉ VÝSTRAHY PRE ELEKTRICKÉ NÁRADIE

### ⚠ VÝSTRAHA

Prečítajte si všetky bezpečnostné varovania, pokyny, ilustrácie a technické parametre, ktoré boli dodané s týmto elektrickým náradím.

Nedodržanie výstrah a pokynov môže viesť k zasiahnutiu elektrickým prúdom, požiaru a/alebo vážnemu poraneniu.

Všetky výstrahy a pokyny uschovajte pre možnú potrebu v budúcnosti.

Výraz „elektrické náradie“, ktorý je uvedený na výstrahách, označuje vaše elektrické náradie napájané zo siete (so sieťovým káblom) alebo náradie napájané akumulátorom (bez sieťového kábla).

#### 1) Bezpečnosť na pracovisku

- Svoje pracovisko udržiavajte čisté a dobre osvetlené.  
*Neporiadok a tmavé plochy zvyšujú pravdepodobnosť úrazov.*
- Elektrické náradie nepoužívajte vo výbušnom prostredí, ako napríklad v prítomnosti horľavých kvapalín, plynov alebo prachu.  
*Elektrické náradie vytvára iskry, ktoré môžu zapáliť prach alebo výpar.*
- Počas práce s elektrickým náradím by sa mali okolostojaci a deti zdržiavať mimo elektrického náradia.  
*Odvedenie pozornosti môže spôsobiť neschopnosť ovládania náradia.*

#### 2) Elektrická bezpečnosť

- Zástrčka elektrického náradia musí vyhovovať sieťovej zásuvke. Zástrčku nikdy a žiadnym spôsobom neupravujte. V spojení s uzemneným elektrickým náradím nepoužívajte žiadne rozbočovacie zásuvky.  
*Neupravené zástrčky a správne vyhovujúce zásuvky znížia riziko zasiahnutia elektrickým prúdom.*
- Zabráňte telesnému kontaktu s uzemnenými povrchmi, akými sú trubky, radiátory, sporáky a chladničky.  
*Existuje zvýšené riziko zasiahnutia elektrickým prúdom v prípade, ak je vaše telo uzemnené.*
- Elektrické náradie nevystavujte účinkom dažďa alebo mokrého prostredia.  
*Pri vniknutí vody do elektrického náradia sa zvyšuje riziko zasiahnutia elektrickým prúdom.*
- Kábel nepoužívajte nesprávnym spôsobom. Kábel nikdy nepoužívajte na prenášanie, ťahanie a náradie neodpájajte od prívodu energie ťahaním za kábel.  
*Kábel chráňte pred teplom, olejom, ostrými hranami alebo pohybujúcimi sa časťami. Poškodené alebo zamotané káble zvyšujú riziko zasiahnutia elektrickým prúdom.*
- Pri používaní elektrického náradia vonku používajte predlžovací kábel vhodný na použitie vonku.  
*Používanie kábla vhodného na použitie vonku znižuje riziko zasiahnutia elektrickým prúdom.*
- V prípade, ak je nevyhnutné používať elektrické náradie vo vlhkom prostredí, používajte prívod elektrického prúdu chránený zariadením pre zvyškový prúd (RCD).  
*Používanie RCD znižuje riziko zasiahnutia elektrickým prúdom.*

#### 3) Osobná bezpečnosť

- Pri používaní elektrického náradia zostaňte pozorný, sústredte sa na vykonávanú prácu a používajte všetky zmysly.  
*Elektrické náradie nepoužívajte ak ste unavený, alebo ste pod vplyvom drog, alkoholu alebo liekov.  
*Chvilka nepozornosti počas práce s elektrickým náradím môže spôsobiť vážne poranenie.**
- Používajte osobné ochranné pracovné prostriedky. Vždy si nasadte ochranu na oči.  
*Ochranné prostriedky, akými sú protiprachová maska, protišmykové bezpečnostné topánky, ochranná prilba alebo chrániče sluchu, ktoré sa používajú v patričnej podmienky, znižujú vznik osobných poranení.*
- Zabráňte neúmyselnému spusteniu. Pred pripojením k sieťovému zdroju a/alebo akumulátoru, uchopením alebo prenášaním náradia sa uistite, že vypínač je vo vypnutej polohe.  
*Prenášanie náradia s prstom na vypínači alebo aktivovanie náradia elektrickým prúdom, keď je spínač v zapnutej polohe, privoláva úrazy.*
- Pred zapnutím z elektrického náradia odstráňte všetky nastavovacie kľúče alebo skrutkovače.  
*Skrutkovač alebo kľúč, ktorý zostal pripojený k otáčajúcej sa časti elektrického náradia môže spôsobiť osobné poranenie.*
- Nepredkláňajte sa. Vždy si zachovajte správnu rovnováhu a zabezpečte správny postoj.  
*Toto umožní lepšie ovládanie elektrického náradia v neočakávaných situáciách.*
- Vhodne sa oblečte. Pri práci nenoste voľný odev alebo šperky. Udržujte svoje vlasy a oblečenie v dostatočnej vzdialenosti od pohybujúcich sa častí.  
*Voľné oblečenie, šperky alebo dlhé vlasy sa môžu zachytiť do pohybujúcich častí.*
- Ak je zariadenie vybavené na pripojenie výsavača alebo vrecka na zachytávanie prachu, pripojte ich k náradíu a pri práci ich správne používajte.  
*Používanie zariadení na zachytávanie prachu môže znížiť riziká spôsobené prachom.*
- Nedovoľte, aby ste sa vďaka skúsenostiam získaným častým používaním náradí stali príliš sebaistými a ignorovali zásady bezpečnosti.  
*Neopatrné zaobchádzanie môže spôsobiť vážne zranenie v zlomku sekundy.*

#### 4) Používanie a starostlivosť o elektrické náradie

- Elektrické náradie nepreťažujte. Na prácu používajte vždy náradie, ktoré je na ňu určené.  
*Správne elektrické náradie vykoná prácu, na ktorú je určené lepšie a bezpečnejšie.*
- Náradie s poškodeným vypínačom, ktorý sa nedá zapnúť alebo vypnúť, nepoužívajte.  
*Akkoľvek náradie, ktoré nemôže byť ovládané vypínačom je nebezpečné a musí sa opraviť.*
- Predtým, ako vykonáte akékoľvek úpravy, výmenu príslušenstva alebo skôr, než elektrické náradie odložíte, odpojte ho od zdroja napájania a/alebo odpojte akumulátor, pokiaľ je odnimateľný.  
*Tieto preventívne bezpečnostné opatrenia znižujú riziko náhodného spustenia elektrického náradia.*
- Nečinné elektrické náradie skladujte mimo dosahu detí a nedovoľte, aby toto elektrické náradie obsluhovali osoby, ktoré nie sú oboznámené s elektrickým náradím alebo s týmto návodom.

V rukách neškolených osôb je elektrické náradie nebezpečné.

- e) **Vykonávajte údržbu elektrického náradia a príslušenstva.** Skontrolujte nesprávne centrovanie alebo zablokovanie pohyblivých častí, poškodenie častí, alebo akékoľvek iné okolnosti, ktoré by mohli ovplyvniť činnosť elektrického náradia. V prípade poškodenia musíte dať elektrické náradie pred ďalším použitím opraviť.

Mnohé nehody sú spôsobené práve nesprávne udržiavaným elektrickým náradím.

- f) **Rezný nástroj udržiavajte ostrý a čistý.** Správne udržiavaný rezný nástroj s ostrými brítmí je menej náchylný na zablokovanie a je ľahšie ovládateľný.
- g) **Elektrické náradie, príslušenstvo, brity náradia atď. používajte v súlade s týmito pokynmi a berte do úvahy pracovné podmienky a charakter vykonávanej práce.** Používanie elektrického náradia na iné, než určené činnosti môže viesť k vzniku nebezpečných situácií.
- h) **Rukoväte a uchopovacie povrchy uchovávajte v suchu, čistote a neznečistené olejmi a mazivom.** Klzké rukoväte a uchopovacie povrchy neumožňujú bezpečnú manipuláciu a ovládanie náradia v neočakávaných situáciách.

## 5) Servis

- a) **Servis na svojom elektrickom náradí nechajte vykonávať len kvalifikovaným personálom a pri použití jedine originálnych náhradných dielov.** Tým sa zabezpečí zachovanie bezpečnosti elektrického náradia.

## BEZPEČNOSTNÉ OPATRENIA

Zabráňte prístupu detí a nezainteresovaných osôb. Keď náradie nepoužívate, mali by ste ho uložiť mimo dosahu detí a nezainteresovaných osôb.

## BEZPEČNOSTNÉ UPOZORNENIA PRE POKOSOVÉ PÍLY

- a) **Pokosové píly sú určené na rezanie dreva alebo drevených výrobkov.** Nemôžu sa používať s abrazívnymi rozbrusovacími kotúčmi na rezanie železného materiálu, ako sú kovové tyče, kolíky atď.
- Brúsný prach spôsobuje zaseknutie pohyblivých častí, ako je napríklad dolný kryt. Iskry z rezania spália spodný kryt, reznú vložku a iné plastové časti.
- b) **Vždy keď je to možné, použite na podoprenie obrobku svorky.** Pri podopieraní obrobku rukou musíte mať ruku vždy minimálne 100 mm od každej strany pilového kotúča. Túto pílu nepoužívajte na rezanie kusov, ktoré sú príliš malé na to, aby sa dali bezpečne upnúť alebo držať rukou. Ak je vaša ruka príliš blízko pilového kotúča, hrozí zvýšené riziko poranenia z kontaktu s kotúčom.
- c) **Obrobok musí byť nehybný a upnutý alebo držaný proti dorazovej lište aj stolu.** Obrobok za žiadnych okolností neposúvajte do kotúča ani nerezte „voľnou rukou“.
- Voľné alebo pohyblivé obrobky môžu byť vymrštené vysokou rýchlosťou, čo môže viesť k poraneniu.
- d) **Pílu cez obrobok tlačte.** Pílu nefahajte cez obrobok. Ak chcete spraviť rez, zdvihnite hlavu píly a potiahnite ju ponad obrobok bez rezania, spustíte motor, stlačte hlavu píly nadol a pílu tlačte cez obrobok.

Rezanie ťahaním pravdepodobne spôsobí, že pilový kotúč sa dostane na vrchnú časť obrobku a prudko vyhodí zostavu kotúča smerom k operátorovi.

- e) **Rukou nikdy nekrížte plánovanú čiaru rezania pred ani za pilovým kotúčom.**

Podopieranie obrobku „s prekříženou rukou“, t.j. držanie obrobku na pravej strane pilového kotúča ľavou rukou alebo naopak, je veľmi nebezpečné.

- f) **Počas otáčania kotúča nikdy nedávajte ruku za dorazovú lištu bližšie ako 100 mm od ktorejkoľvek strany pilového kotúča, aby ste odstránili zvyšky dreva alebo z akéhokoľvek iného dôvodu.**

Blízkosť otáčajúceho sa kotúča pri ruke si nemusíte uvedomovať a môžete byť vážne zranení.

- g) **Pred rezaním skontrolujte obrobok.** Ak je obrobok krivý alebo pokrútený, upnite ho s vonkajšou skrivenou stranou smerom k dorazovej lište. Vždy sa uistite, že medzi obrobkom, dorazovou lištou a stolom nie je pozdĺž línie rezu žiadna medzera.

Ohnuté alebo pokrútené obrobky sa môžu počas rezania skrútiť alebo posunúť a môžu spôsobiť uviaznutie pilového kotúča. V obrobku nesmú byť žiadne kince ani cudzie predmety.

- h) **Pílu nepoužívajte, kým zo stola neodstránite všetko náradie, zvyšky dreva atď., okrem obrobku.**

Malé nečistoty alebo voľné kusy dreva alebo iné predmety, ktoré sa dotýkajú otáčajúceho sa kotúča, môžu byť vymrštené vysokou rýchlosťou.

- i) **Naraz reže len jeden obrobok.** Viacero obrobkov naukladaných na seba sa nedá primerane upnúť alebo upnevať a počas rezania môžu uviaznuť v kotúči alebo sa posunúť.

- j) **Pred použitím skontrolujte, či je pokosová píla pripevnená alebo umiestnená na rovnom a pevnom pracovnom povrchu.**

Rovný a pevný pracovný povrch znižuje nebezpečenstvo nestabilnej pokosovej píly.

- k) **Naplánujte si prácu.** Vždy, keď zmeníte nastavenie úkosu alebo pokosu, uistite sa, že je dorazová lišta správne nastavená na podopieranie obrobku a nebudete zasahovať do kotúča alebo ochranného systému.

Bez zapnutého nástroja a bez obrobku na stole posuňte pilový kotúč úplným simulovaným rezom, aby ste sa uistili, že nedôjde k žiadnemu rušeniu s dorazovou lištou alebo nebezpečenstvu zarezania do nej.

- l) **Pri obrobku, ktorý je širší alebo dlhší ako stôl, zabezpečte primeranú podporu, ako sú napríklad predĺženia stola, pilové koníky atď.**

Obrobky, ktoré sú dlhšie alebo širšie ako stôl pokosovej píly, sa môžu nakloniť, ak nie sú bezpečne podopreté. Ak sa odrezaný kus alebo obrobok nakloní, môže zdvihnúť dolný kryt alebo môže byť vymrštený otáčajúcim sa kotúčom.

- m) **Ako náhradu za predĺženie stola alebo pre ďalšiu podporu nepoužívajte inú osobu.**

Nestabilná opora obrobku môže spôsobiť zaseknutie kotúča alebo posunutie obrobku počas rezania a môže vás alebo pomocníka vtiahnuť do otáčajúceho sa kotúča.

- n) **Rezaný kus sa nesmie zaseknúť ani žiadnym spôsobom tlačíť na otáčajúci sa pilový kotúč.**

Pri obmedzení, t.j. pri použití dlžkových zarážok, sa môže rezaný kus zasunúť pod kotúč a prudko vymrštíť.

- o) **Na správne podoprenie okrúhleho materiálu, ako sú tyče alebo rúry, vždy používajte svorku alebo upínač.**

Tyče majú počas rezania tendenciu rolovať, čo môže spôsobiť „zarytie“ a vtiahnutie obrobku a vašej ruky do kotúča.

- p) **Skôr, ako sa kotúč dostane do kontaktu s obrobkom, musí bežať plnou rýchlosťou. Zníži to nebezpečenstvo vymrštenia obrobku.**
- q) **Ak sa obrobok alebo kotúč zaseknú, vypnite pokosovú pílu. Počkajte, kým sa všetky pohyblivé časti nezastavia a odpojte zástrčku zo zdroja energie a/alebo vyberte batériu. Potom uviaznutý materiál uvoľnite.**  
*Ak budete pokračovať v rezaní so zaseknutým obrobkom, môže to spôsobiť nedostatočné ovládanie alebo poškodenie pokosovej píly.*
- r) **Po skončení rezania uvoľnite spínač, pílu držte hlavou dole a pred odstránením rezaného kusa počkajte, kým sa kotúč nezastaví.**  
*Siahanie rukou blízko kotúča, ktorý sa otáča zotrvačnosťou, je nebezpečné.*
- s) **Pri vykonávaní nedokončeného rezu alebo pri uvoľnení spínača pred tým, ako je hlava píly v dolnej polohe, držte rukoväť pevne.**  
*Brzdzenie píly môže spôsobiť náhle potiahnutie hlavy píly smerom nadol a hrozí riziko poranenia.*

## PREVENTÍVNE OPATRENIA PRI POUŽÍVANÍ KOMBINOVANEJ POKOSOVEJ PÍLY S HORIZONTÁLNYM POSUNOM

1. Udržujte priestor podlahy okolo stroja na úrovni stroja. Dobre udržiavané prostredie bez odpadových materiálov, napríklad úlomkov a odrezkov.
2. Poskytnite adekvátne celkové osvetlenie alebo miestne osvetlenie.
3. Elektrické náradie nepoužívajte na iné, ako presne stanovené účely, ktoré sú uvedené v pokynoch na manipuláciu.
4. Opravy je nutné vykonávať len autorizovaným servisným zariadením. Výrobca nie je zodpovedný za akékoľvek poškodenia a zranenia v dôsledku opravy neoprávnenými osobami, ako aj nesprávnym zaobchádzaním s náradím.
5. Aby ste zabezpečili predpísanú prevádzkovú neporušenosť elektrického náradia, neodstraňujte nainštalované kryty alebo skrutky.
6. Nedotýkajte sa pohyblivých častí alebo príslušenstva, pokiaľ zdroj napájania nebol odpojený.
7. Používajte nástroj na nižšom vstupnom výkone, než je uvedený na identifikačnom štítku, v opačnom prípade môže dôjsť k zníženiu výkonu a zníženiu efektivity práce v dôsledku preťaženia motora.
8. Plastové časti neutierajte rozpúšťadlom. Rozpúšťadlá, ako sú benzín, riedidlo, technický benzín, chlorid uhličitý, alkohol môžu poškodiť plastové súčasti. Plastové časti neutierajte týmito rozpúšťadlami. Plastové súčasti vyčistite jemnou handričkou zľahka navlhčenou v mydlovej vode.
9. Používajte len originálne náhradné diely spoločnosti HiKOKI.
10. Toto náradie rozoberajte výhradne len pri výmene uhľíkových kief.
11. Schému montážneho výkresu v týchto pokynoch na manipuláciu používajte len pre autorizované servisné zariadenia.
12. Nikdy nerezte železné kovy alebo murivo.
13. Zabezpečené je primerané všeobecné alebo miestne osvetlenie. Zásoby a hotové obrobky sa nachádzajú v blízkosti bežnej pracovnej polohy operátorov.
14. V prípade potreby používajte vhodné osobné ochranné prostriedky, ktoré by mali obsahovať:  
Chrániče sluchu, aby sa znížilo riziko indukovanej straty sluchu.



- Ochrana zraku, aby sa znížilo riziko poranenia očí.  
Respiračnú ochranu, aby sa znížilo riziko vdychnutia škodlivého prachu.  
Rukavice pre manipuláciu s čepeľou píly (čepeľ musí byť prenášaná v držiaku kedykoľvek je to možné) a s drsným materiálom.
15. Školený operátor je adekvátne školený pre používanie, nastavenie a prevádzku stroja.
  16. Zdržte sa odstraňovania akýchkoľvek odrezkov alebo iných častí obrobku z pracovnej oblasti, pokiaľ je stroj v činnosti a hlava píly nie je v odychovej polohe.
  17. Nikdy nepoužívajte kombinovanú pokosovú pílu s uzamknutým dolným krytom v otvorenej polohe.
  18. Skontrolujte, či sa dolný kryt pohybuje hladko.
  19. Pílu nepoužívajte bez nastavených krytov, bez poriadneho fungovania a správneho udržiavania.
  20. Použite správne naostrený pilový kotúč. Dodržiavajte maximálnu rýchlosť označenú na pilovom kotúči.
  21. Nepoužívajte pilové kotúče, ktoré sú poškodené alebo deformované.
  22. Nepoužívajte pilové kotúče, ktoré sú vyrábané z rýchlereznej ocele.
  23. Používajte pilové kotúče odporúčané spoločnosťou HiKOKI.  
Používajte pilový kotúč vyhovujúci norme EN847-1.
  24. Priemer pilových kotúčov by mal byť od 290 mm do 305 mm v rozsahu vonkajšieho priemeru.
  25. Zvoľte si správny pilový kotúč podľa rezaného materiálu.
  26. Nikdy neprevádzkujte kombinovanú pokosovú pílu s pilovým kotúčom otočeným nahor alebo do strany.
  27. Skontrolujte, či je obrobok bez cudzích látok, ako sú napríklad klince.
  28. Opatrovateľ vkladáciu platničku vymeňte.
  29. Pílu nepoužívajte na iné účely, len na pílenie hliníka, dreva alebo podobných materiálov.
  30. Píly nepoužívajte na pílenie iných materiálov, ako tých, ktoré odporučil výrobca.
  31. Postup výmeny čepele, vrátane metódy na posunutie a výstraha, že sa to musí vykonať správne.
  32. Pri rezaní dreva pripojte kombinovanú pokosovú pílu k zariadeniu na zbieranie prachu.
  33. Dávajte pozor pri obrázaní.
  34. Pri prenášaní alebo preprave náradia nechyťte držiak. Uchopte rukoväť namiesto držiaka.
  35. Hrozí nebezpečenstvo výšmyknutia držiaka zo základne. Uchopte rukoväť namiesto držiaka.
  36. Režte až po dosiahnutí maximálnej rýchlosti otáčok motora.
  37. Okamžite vypnite spínač, ak spozorujete poruchu.
  38. Pred údržbou alebo nastavením vypnite napájanie a počkajte, pokiaľ pilový kotúč nezastaví.
  39. Počas pokosového alebo skloneného rezu nesmie byť čepeľ zdvihnutá dovedy, kým sa otáčanie úplne nezastaví.
  40. Počas vykonávania posuvného rezu musí byť píla tlačaná a odsúvaná smerom od operátora.
  41. Vezmite do úvahy všetky možné reziduálne riziká výkonu rezania, ako napríklad laserové žiarenie do očí, mimovoľný zásah do pohyblivých mechanických častí stroja, atď.
  42. Pred každým rezaním sa uistite, či je zariadenie stabilizované.  
Používajte len tie pilové kotúče, ktorých maximálna povolená rýchlosť nepresahuje voľnobežné otáčky elektrického náradia.  
Nevymieňajte laser za iný typ.
  43. Nestojte zarovno s čepeľou píly pred strojom. Vždy stojte bokom k pilovému kotúču. To chráni vaše telo pred možným spätným nárazom. Ruky, prsty a ramená držte ďalej od rotujúceho pilového kotúča.  
Ruky pri manipulácii s ramenom náradia neprekrižujte.





44. Ak sa pilový kotúč zasekne, vypnite zariadenie a podržte obrobok, kým sa pilový kotúč úplne nezastaví. Aby nedošlo k spätnému nárazu, nepohybujte obrobkom, pokiaľ sa zariadenie úplne nezastaví. Pred opätovným spustením stroja opravte príčinu zaseknutia pilového kotúča.

## SYMBOLY

### VÝSTRAHA

Nižšie sú zobrazené symboly, ktoré sa v prípade strojného zariadenia používajú. Pred použitím zariadenia sa oboznámte s významom týchto symbolov.

	C12RSH2: Pokosová píla
	Aby sa znížilo riziko zranenia, musí si užívateľ prečítať návod na obsluhu.
	Vždy si nasadzte ochranu na oči.

	Vždy si nasadzte chrániče sluchu.
	Iba pre krajiny EÚ Elektrické náradie nelikvidujte spolu s domácim odpadom! Aby ste dodržali ustanovenia európskej smernice 2012/19/EÚ o odpadových elektrických a elektronických zariadeniach a jej implementáciu v zmysle národnej legislatívy, je potrebné elektrické náradie po uplynutí jeho doby životnosti separovať a doručiť na environmentálne prijateľné miesto recyklovania.
V	Volty
Hz	Hertzy
A	Ampéry
n <sub>o</sub>	voľnobežné otáčky
	Trieda II Konštrukcia
---/min	otáčok za minútu
	striedavý prúd

## TECHNICKÉ ÚDAJE

Max. rez Kapacita Výška x Šírka	0°		105 mm x 312 mm
	Pokos 45°		105 mm x 220 mm
	Sklon	Lavý 45°	68 mm x 312 mm
		Pravý 45°	43 mm x 312 mm
	Kombinácia	Sklon (Lavý) 45° + Pokos (Lavý) 45°	68 mm x 220 mm
		Sklon (Lavý) 45° + Pokos (Pravý) 31°	68 mm x 265 mm
Sklon (Pravý) 45° + Pokos (Pravý) 45°		43 mm x 220 mm	
Sklon (Pravý) 45° + Pokos (Lavý) 31°		43 mm x 265 mm	
Rozmery pilového kotúča (vonk. rozmer x vnút. rozmer x hrúbka)			305 mm x 30 mm x 2,3 mm
Maximálny zárez			2,8 mm
Rezný uhol pokosu			Pravý 0°– 57°, Lavý 0°– 45°
Rezný uhol sklonu			Pravý 0°– 45°, Lavý 0°– 45°
Uhol kombinovaného rezu	Sklon (Lavý) 0°– 45°	Pokos (Lavý) 0° – 45°, (Pravý) 0° – 31°	
	Sklon (Pravý) 0°– 45°	Pokos (Pravý) 0° – 45°, (Lavý) 0° – 31°	
Napätie (podľa oblastí)*			110 V ~   230 V ~
Príkon*			1520 W
Voľnobežné otáčky			4000 min <sup>-1</sup>
Rozmery zariadenia (šírka x hĺbka x výška)			655 mm x 890 mm x 724 mm
Váha (netto)**			27 kg
Laserový značkováč	Maximálny výkon	Po < 0,4 mW Laserový produkt triedy 1M	
	(lambda)	650 nm	
	Zdroj lasera	Laserová dióda	

\* Nezabudnite si prečítať typový štítok na výrobku, pretože podlieha zmenám podľa oblastí.

\*\* v súlade s postupom EPTA 01/2014

## ŠTANDARDNÉ PRÍSLUŠENSTVO

- 305 mm TCT pilový kotúč (namontovaný na náradí).....1
- Prachové vrečko .....1
- 17 mm rúrkový kľúč.....1
- Zostava zveráka.....1
- Držiak.....1
- Bočná rukoväť (namontovaná na náradí).....1
- Predĺženie dorazovej lišty (namontované na náradí).....1
- Držiaky.....2
- Zostava podstavca.....2

Štandardné príslušenstvo podlieha zmenám bez predchádzajúceho oznámenia.

## APLIKÁCIA

Rezanie rôznych typov hliníkových a drevených rámov.

## PRED POUŽÍVANÍM

### UPOZORNENIE

Vykonajte všetky potrebné nastavenia pred vsunutím zástrčky do zdroja napájania.

#### 1. Zdroj napájania

Skontrolujte, či použitý zdroj napájania vyhovuje požiadavkám na napájanie, ktoré sú uvedené na typovom štítku výrobku.

Nepoužívajte jednosmerný prúd alebo transformátory ako sú zosilňovače. V opačnom prípade môže dôjsť k poškodeniu alebo nehode.

#### 2. Vypínač

Skontrolujte, či je vypínač v polohe OFF (VYP.). Ak pripojíte zástrčku do zásuvky a spínač je v polohe ON (ZAP.), elektrické náradie začne okamžite fungovať, čo vedie k vážnym nehotám.

#### 3. Predlžovací kábel

Ak je pracovná oblasť mimo zdroja napájania, použite predlžovací kábel s dostatočnou hrúbkou a menovitým výkonom. Predlžovací kábel by ste mali udržiavať čo najkratší.

#### 4. Pred zahájením prevádzky náradia odstráňte všetok obalový materiál priložený k náradíu.

#### 5. Uvoľnenie poistného kolíka (Obr. 3)

Ak je elektrické náradie pripravené na prepravu, jeho hlavné časti sú zabezpečené poistným kolíkom.

Mierne pohnite rukoväťou tak, aby sa poistný kolík uvoľnil.

Počas prepravy zamknite poistný kolík do skrine prevodovky.

#### 6. Pripevnite prachové vrečko k hlavnej jednotke (Obr. 1)

#### 7. Montáž (Obr. 4)

Uistite sa, či je zariadenie vždy pripevnené k pracovnému stolu.

Pripevnite elektrické náradie na úroveň vodorovnej pracovnej dosky.

Zvoľte si skrutky s priemerom 8 mm, ktoré sú rozmerovo vhodné na hrúbku pracovného stola.

Dĺžka skrutky by mala byť najmenej o 40 mm dlhšia ako hrúbka pracovného stola.

Napríklad použite 8 mm × 65 mm skrutky na 25 mm hrubý pracovný stôl.

#### 8. Nastavenie hlavného držiaka (Obr. 5)

Uvoľnite 6 mm skrutky s dodávaným 10 mm kľúčom.

Nastavujte držiak základne dovedy, pokiaľ nepride do kontaktu s povrchom dna alebo povrchom podlahy.

Po nastavení pevne pritiahnite 6 mm skrutky.

#### 9. Skontrolujte, či dolný kryt funguje plynulo

##### UPOZORNENIE

○ Táto kombinovaná pokosová píla je vybavená zámkom pilovej hlavy ako bezpečnostným zariadením.

○ Ak chcete posunúť nižšie pilovú hlavu na rezanie, musíte uvoľniť zámok stlačením páky (A) palcom.

(1) Ak zatlačíte nadol rukoväť, kým tlačíte páku (A), skontrolujte, či sa dolný kryt točí plynulo (**Obr. 6**).

(2) Ďalej skontrolujte, či sa dolný kryt vráti do pôvodnej polohy, keď je rukoväť zdvihnutá.

#### 10. Šikmý uhol

Pred vyxepedovaním elektrického náradia z výroby sa nastaví uhol na 0°, pravý uhol, ľavý 45° pre rezanie so sklonom a pravý 45° pre uhol so sklonom za pomoci 8 mm nastavovacej skrutky, 8 mm skrutky (A) a 8 mm skrutky (B).

Pri zmene nastavenia zmeňte výšku 8 mm nastavovacou skrutkou, 8 mm skrutkou (A) alebo 8 mm skrutkou (B) tak, že nimi točíte.

Pri zmene uhla sklonu doprava 45°, potiahnite nastavovací kolík (A) v smere zobrazenom na **Obr. 7-b** a ohnite hlavu motora doprava.

Pri úprave hlavy motora na 0°, vždy vráťte nastavovací kolík (A) do jeho počiatočnej polohy tak, ako je to znázornené na **Obr. 7-b**.

#### 11. Pri kontrole pilového kotúča znížte limitovanú polohu

Skontrolujte, či je možné spustiť pilový kotúč od 9 mm do 10 mm pod vkladaciu platničku.

Keď vymieňate pilový kotúč za nový, nastavte polohu dolného limitu tak, aby pilový kotúč nerezal otočnú dosku alebo tak, aby kompletne rezanie bolo možné vykonať.

Pre nastavenie polohy dolného limitu pilového kotúča postupujte podľa úkonov (1) uvedených nižšie. (**Obr. 8**) Ďalej, keď nastavujete polohu 8 mm skrutky nastavujúcej hĺbku, ktorá slúži ako dolný limit polohy zarážky pilového kotúča.

(1) Otočte 8 mm skrutku pre nastavenie hĺbky, zmeňte výšku v mieste, kde sa spája hlava skrutky a pánt, nastavte dolný limit a polohu pilového kotúča.

##### POZNÁMKA

Uistite sa, že pilový kotúč je nastavený tak, aby sa nezarezal do otočného stola.

## PRED REZANÍM

#### 1. Rezanie drážky na kryte

Držiak (A) má kryt (viď **Obr. 10**) do ktorého sa musí zarezať drážka pri použití nástroja po prvý raz. Uvoľnite 6 mm skrutku regulátora pre mierne zasunutie ochranného krytu.

Po umiestnení vhodných kusov dreva tak, aby smerovali na dorazové lišty a povrchy stola, upevnite ich zverákom. Posuňte hlavu motora smerom dozadu na koniec. Potom pritiahnite posuvný poistný gombík.

Po zapnutí spínača a dosiahnutia maximálnej rýchlosti pilového kotúča, pomaly znížte rukoväť a zarežte drážku na kryt. (Pozrite **Obr. 21**)

##### UPOZORNENIE

Nerezte drážku príliš hlboko, v opačnom prípade sa môže kryt poškodiť.

Nepoužívajte posuvné rezanie na drážkovanie.

## PRAKTICKÉ POUŽITIE

##### VÝSTRAHA

○ Aby nedošlo k poraneniu osôb, nikdy nevyberajte ani neumiestňujte obrobok na stôl počas používania náradia.

- Nikdy neumiestňujte končatiny za čiaru vedľa výstražnej značky počas prevádzky náradia (pozrite **Obr. 9**). Môže to byť príčinou nebezpečných podmienok.

#### UPOZORNENIE

- Odstraňovanie alebo vkladanie obrobku počas otáčania pilového kotúča je nebezpečné.
- Pri rezaní vyčistite hobliny z otočného stola.
- Ak sa nahromadí príliš veľa hoblín, čepel píly bude vystavená reznému materiálu. Nikdy nedávajte ruku alebo niečo iné do blízkosti odkrytej čepele.

#### 1. Prevádzka spínača

Náradie sa nespustí, pokiaľ nie je stlačené tlačidlo odistenia, keď je spínač vytiahnutý späť.

Tlačidlo odistenia sa môže aktivovať jeho stlačením zľava.

Po zapnutí spínača bude pilový kotúč pokračovať v činnosti, pokiaľ potiahnete spínač späť, a to aj v prípade, že uvoľníte tlačidlo uzamknutia.

Po vypnutí spínača sa tlačidlo uzamknutia automaticky vypne, aby sa zabránilo neúmyselnému spusteniu motora.

#### VAROVANIE

Nikdy nezablokujte tlačidlo uzamknutia v stlačenej polohe.

Vytiahnutím spínača by sa potom náradie náhle spustilo, čo by mohlo spôsobiť zranenie.

Abyste zabránili neoprávnenému použitiu tohto nástroja, vložte záмок cez otvor v spínači späť.

#### 2. Použitie zverákovej zostavy (Štandardné príslušenstvo) (Obr. 12)

- (1) Zostavu zveráka je možné namontovať aj na ľavú dorazovú lištu (Dorazová lišta (B)) alebo na pravú dorazovú lištu (Dorazová lišta (A)).

- (2) Držiak je možné zvýšiť alebo znížiť podľa výšky obrobku.

- (3) Otočte horný regulátor a pevne zafixujte obrobok do polohy.

#### VÝSTRAHA

Vždy pevne zabezpečte obrobok upnutím alebo zovretím do dorazovej lišty, v opačnom prípade môže dôjsť k pádu obrobku zo stola a telesnému zraneniu.

#### UPOZORNENIE

Vždy skontrolujte, či sa hlava motora nedotýka zostavy zveráka, keď sa pri rezaní sklopí. Ak hrozí nebezpečenstvo, že sa tak môže stať, posuňte zostavu zveráka do polohy, kde sa nebude dotýkať pilového kotúča.

#### 3. Umiestnenie vkladacej platničky (Obr. 13)

Vkladacie platničky sú nainštalované na otočnom stole. Pri preprave náradia z výroby sú vkladacie platničky tiež fixované tak, aby sa ich pilový kotúč nedotýkal. Drsný okraj dna povrchu obrobku je značne zmenšený, ak sa vkladacia platnička zafixuje tak, aby medzera medzi bočným povrchom vkladacej platničky a pilového kotúča bola minimálna. Pred použitím nástroja odstráňte túto medzeru podľa nasledujúceho postupu.

- (1) Rezanie v pravom uhle  
Uvoľnite tri 5 mm skrutky so šesťhrannou hlavou, potom zabezpečte ľavostrannú vkladaciu platničku a dočasne priťahnite 5 mm skrutky na oboch koncoch. Potom zafixujte obrobok (približne 200 mm široký) za pomoci zveráka a odrežte ho. Po zarovnaní rezného povrchu hranou vkladacej platničky, silno utiahnite 5 mm skrutky so šesťhrannou hlavou na oboch koncoch. Odstráňte obrobok a bezpečne utiahnite 5 mm skrutku v strede. Nastavte pravostrannú vkladaciu platničku tým istým spôsobom.
- (2) Rezanie ľavého a pravého uhla zosklopenia  
Nastavte vkladaciu platničku rovnakým spôsobom ako pri rezaní pravostranného uhla.

#### UPOZORNENIE

Po nastavení vkladacej platničky pre rezanie v pravom uhle, vkladacia platnička bude do určitej miery prerušená, ak sa používa na rezanie skoseného uhla. Ak sa vyžaduje rezanie so sklonom, nastavte vkladaciu platničku na rezanie uhla so sklonom.

#### 4. Potvrdenie používania predĺženia dorazovej lišty (A) (Obr. 14)

##### VÝSTRAHA

Pri rezaní v pravom uhle, uvoľnite 6 mm krídlovú skrutku, potom vysuňte predĺženie dorazovej lišty (A) a odstráňte ho. Nedodržanie tohto pokynu môže viesť ku kontaktu tela stroja alebo píly s predĺžením dorazovej lišty (A) a spôsobiť tak zranenie.

Toto elektrické náradie je vybavené predĺžením dorazovej lišty (A).

V prípade priameho uhlového rezania a ľavého uhlového rezania so sklonom používajte predĺženie dorazovej lišty (A). Potom môžete docieľiť stabilné rezanie materiálu so širokým čelom. Pri rezaní v pravom uhle, uvoľnite 6 mm krídlovú skrutku, potom vysuňte predĺženie dorazovej lišty (A) a odstráňte ho tak, ako je zobrazené na **Obr. 14**.

#### 5. Potvrdenie používania predĺženia dorazovej lišty (B) (Obr. 14)

##### VÝSTRAHA

Pri rezaní v ľavom uhle, uvoľnite 6 mm krídlovú skrutku, potom vysuňte predĺženie dorazovej lišty (B). Nedodržanie tohto pokynu môže viesť ku kontaktu tela stroja alebo píly s predĺžením dorazovej lišty (B) a spôsobiť tak zranenie.

Toto elektrické náradie je vybavené predĺžením dorazovej lišty (B). V prípade priameho uhlového rezania a pravého uhlového rezania so sklonom, používajte predĺženie dorazovej lišty (B). Potom môžete docieľiť stabilné rezanie materiálu so širokým čelom. Pri rezaní v ľavom uhle, uvoľnite 6 mm krídlovú skrutku, potom vysuňte predĺženie dorazovej lišty (B), ako je zobrazené na **Obr. 14**.

#### 6. Inštalácia podstavca (Obr. 15)

Pomocou nejakého predmetu, ako je napríklad oceľový štvorec, zarovnajtie horné povrchy povrchu základne a podstavca. Otáčaním 8 mm skrutky pre nastavenie výšky nastavte vertikálnu úroveň podstavca. Po nastavení upevnite držiak pomocou 8 mm skrutky na zadnej strane základne a upevnite 6 mm skrutku regulátora na podstavci.

#### 7. Používanie atramentovej čiary (Nastavenie krytu)

- (1) Rezanie v pravom uhle  
Uvoľnite 6 mm skrutku regulátora a dotknite sa koncom krytu obrobku.  
Zarovnajtie atramentovú čiaru na obrobku s drážkou chrániča, obrobok sa odreže na atramentovej čiare.
- (2) Rezanie pokosom a kombinované rezanie (Rezanie pokosom + rezanie so sklonom)  
Pri sklopení motorovej časti sa zdvihne dolný kryt a objaví sa pilový kotúč.  
Zarovnajtie atramentovú čiaru na základe pilového kotúča.

#### UPOZORNENIE

V niektorých zostavách pri otáčaní otočného stola, kryt presahuje povrch dorazovej lišty. Uvoľnite 6 mm skrutku regulátora a tlačte kryt do zasunutej polohy. Nikdy nedvíhajte dolný kryt, pokiaľ sa pilový kotúč točí. Pri rezaní pod uhlom 45° smerom doprava alebo viac, prosím posuňte kryt dozadu.

Kryt, predĺženie dorazovej lišty (A) a predĺženie dorazovej lišty (B) sa budú nielen dotýkať a nepriaznivo ovplyvňovať presnosť rezania, môže to tiež viesť k poškodeniu krytu.

## 8. Nastavenie polohy laserovej linky

Atramentovo linkovanie je možné na tomto nástroji jednoducho urobiť laserovým značkovačom. Spínačom sa rozsvieti laserový značkovač (**Obr. 16**).

V závislosti od vašej voľby rezu je možné laserovú linku zarovnať s ľavou stranou rezanej šírky (pilový kotúč) alebo atramentovú linkou na pravej strane.

Šírka laserovej linky je nastavená na šírku pilového kotúča v čase dodávky vo výrobu. Nastavte polohu pilového kotúča a laserovej linky tak, aby vyhovovali nasledovnému postupu a použitiu podľa vášho želania.

- (1) Zasuňte laserový značkovač a urobte asi 5 mm hlbokú drážku na obrobku, ktorá je približne 20 mm do výšky a 150 mm do šírky. Pridržiňte drážkovaný obrobok zverákom tak ako je a nehybte ním. Drážkovanie, v časti „18. Postupy drážkového rezania“.
- (2) Potom otočte regulátorom a posuňte laserovú linku. (Ak otočíte nastavovač v smere hodinových ručičiek, laserová linka sa posunie napravo, ak proti smeru hodinových ručičiek, laserová linka sa posunie doľava.) Keď pracujete s atramentovou linkou zarovnanou na ľavej strane pilového kotúča, zarovnajete laserovú linku s ľavým koncom drážky (**Obr. 17**). Ak ju zarovnáte s pravou stranou pilového kotúča, zarovnajete laserovú linku s pravou stranou drážky.
- (3) Po nastavení polohy laserovej linky nakreslite pravouhlú atramentovú čiaru na obrobok a zarovnajete atramentovú čiaru s laserovou linkou. Keď vyrovnávate atramentovú linku, posúvajte obrobok krok za krokom a upevnite ho zverákom na mieste, kde sa laserová linka prekrýva s atramentovou. Ak pracujete znovu na drážkovaní, skontrolujte polohu laserovej linky. Ak chcete zmeniť polohu laserovej linky, urobte znovu nastavenia podľa nasledujúcich krokov od (1) po (3).

## VÝSTRAHA

- Predtým, než zapnete napájaciu zástrčku do zásuvky sa uistite, či sú hlavná časť a laserový značkovač vypnuté.
- Dodržiavajte maximálnu opatrnosť pri manipulácii s prepínačom pre nastavovanie polohy laserovej linky, pretože elektrická zástrčka je počas prevádzky zapojená do zásuvky.  
Ak sa spínač mimovoľne spustí, kotúč píly môže rotovať a spôsobiť tak neočakávané nehody.
- Laserový značkovač nevyberajte a nepoužívajte na iné účely.

## UPOZORNENIE (Obr. 18)

- Laserové žiarenie - Nepozerajte sa do lúča.
- Laserové žiarenie na pracovnom stole. Nepozerajte do lúča. Ak je vaše oko vystavené priamo laserovému lúču, môže dôjsť k poraneniu.
- Nedemontujte ho.
- Nevystavujte laserový značkovač silnému nárazu (hlavná časť náradia), v opačnom prípade poloha laserovej linky nebude fungovať správne, čoho výsledkom je poškodenie laserového značkovača, ako aj skrátenie životnosti.
- Laserový značkovač majte zapnutý len počas výkonu rezania. Dlhšie svietenie laserového značkovača môže skrátiť jeho životnosť.
- Používanie ovládania, nastavení alebo výkonu iných postupov, než tých, ktoré sú určené v tomto dokumente, môže znamenať nebezpečné vystavenie sa žiareniu.

## POZNÁMKA

- Vykonajte rezanie prekrytím atramentovej linky laserovou linkou.
- Ak sa prekrývajú atramentová linka a laserová linka, intenzita a oslabenie svetla sa budú meniť, čo vedie k výkonu stabilného rezania, pretože zhoda línií sa dá jednoducho rozoznať. Týmto sa zaisťuje rezanie s minimálnymi chybami.

- Pri prácach vo vonkajšom prostredí alebo v blízkosti okien môže byť obtiažne pozorovať laserovú linku kvôli slnečnému svetlu. Za takýchto podmienok prejdite na miesto, ktoré nie je priamo pod slnečným svetlom a pokračujte v činnosti.
- Skontrolujte a uistite sa na základe pravidelných kontrol, či je poloha laserovej linky v poriadku. V súvislosti s metódou kontroly, označte pravouhlú atramentovú linku na obrobok vo výške okolo 20 mm a šírke 150 mm, potom skontrolujte, či je laserová linka na jedenej pozícii s atramentovou linkou [Odchýlka medzi atramentovou a laserovou linkou by mala byť menšia ako šírka atramentovej linky (0,5 mm)]. (**Obr. 19**)

## 9. Rezanie

- (1) Ako je znázornené na **Obr. 20**, šírka pilového kotúča je šírka rezu. Preto posuňte obrobok doprava (pohľad z pozície operátora), keď je potrebná dĺžka **(b)** alebo doľava, keď je potrebná dĺžka **(a)**.  
Ak sa používa laserový značkovač, zarovnajete laserovú linku s ľavou stranou pilového kotúča a atramentovú linku zarovnajete s laserovou linkou.
- (2) Po zapnutí spínača a kontrole, či je pilový kotúč na maximálnych otáčkach, pomaly stláčajte rukoväť smerom nadol a súčasne pridržiťe dotol páku (A) a dajte pilový kotúč do blízkosti rezaného materiálu.
- (3) Ak príde pilový kotúč do kontaktu s obrobkom, stláčajte rukoväť postupne smerom nadol, aby sa zarezal do obrobku.
- (4) Po zarezaní požadovanej hĺbky do obrobku, vypnite elektrické náradie a nechajte, aby sa pred zdvihnutím rukoväte z obrobku pilový kotúč úplne zastavil a vrátil sa do plne zasunutej polohy.

## UPOZORNENIE

- Maximálne rozmery pre rezanie nájdete v tabuľke „TECHNICKÉ ÚDAJE“.
- Nadmerný tlak na rukoväť nezvýši rýchlosť rezania. Naopak príliš veľa tlaku môže spôsobiť preťaženie motora a/alebo zníženie efektívnosti rezania.
- Uistite sa, či je spínač vypnutý a elektrická zástrčka odstránená zo zásuvky vždy, keď sa náradie nepoužíva.
- Pred zdvihnutím rukoväte z obrobku vždy vypnite napájanie a nechajte pilový kotúč úplne zastaviť. Ak sa rukoväť zdvihne, zatiaľ čo pilový kotúč stále rotuje, odrezaná časť sa môže zaseknúť v pilovom kotúči a spôsobiť nebezpečné rozptýlenie úlomkov do okolia.
- Vždy po ukončení činnosti hlbokého rezania, vypnite spínač a skontrolujte, či sa pilový kotúč zastavil. Rukoväť potom nadvihnite a vráťte ju do úplne zasunutej polohy.
- Dokonale sa uistite, že ste rezaný materiál odstránili z povrchu otočného stola, a potom pokračujte ďalším krokom.
- Pokračovanie v činnosti rezania môže spôsobiť preťaženie motora. Dotknite sa motora a ak je horúci, zastavte činnosť približne na 10 minút a až potom činnosť rezania obnovte.

## 10. Rezanie úzkych obrobkov (Stlačené rezanie) (Obr. 21)

Posuňte pánt smerom nadol k držiaku (A), potom utiahnite posuvný poistný gombík (**Obr. 2**). Ak chcete rezať obrobok, spusťte rukoväť. Použitie elektrického náradia týmto spôsobom umožňuje rezanie obrobkov až do 107 mm štvorcových.

## 11. Rezanie veľkých obrobkov (Obr. 22, 23)

Môže nastať prípad, kedy kompletne rezanie nemožno vykonať vzhľadom na výšku obrobku. V tomto prípade namontujte pomocnú dosku za pomoci 6 mm skrutiek s plochou hlavou a 6 mm matíc s použitím 7 mm otvorov na povrchu dorazovej lišty (dva otvory na každej strane). (**Obr. 22**)

pozrite si časť „TECHNICKÉ ÚDAJE“, ak chcete zistiť hrúbku pomocnej dosky.



**POZNÁMKA**

Pri rezaní obrobku, ktorý presahuje výšku 107 mm pri pravouhлом rezaní, 70 mm pri rezaní uhla v ľavom sklone alebo 45 mm pri rezaní v pravom sklone, nastavte polohu dolného limitu tak, aby základňa hlavy motora neprišla do kontaktu s obrobkom.

Pre nastavenie polohy dolného limitu pilového kotúča postupujte podľa úkonov (1) zobrazených na **Obr. 23**.

- (1) Sklopte hlavu motora a otáčajte 8 mm skrutkou pre nastavenie dĺžky a vykonajte nastavenia tak, aby tam mohla byť medzera od 2 mm do 3 mm medzi najnižším limitom polohy hlavy motora a povrchom obrobku pri najnižšej polohe pilového kotúča, kde sa hlava 6 mm skrutky pre nastavenie hĺbky spája s pántom.

**12. Rezanie širokých obrobkov (posuvné rezanie) (Obr. 24)**

- (1) Obrobky do výšky 107 mm a šírky 312 mm: Uvoľnite posuvný poistný gombík (A) (**Obr. 2**), uchopte rukoväť a posuňte pilový kotúč dopredu. Potom zatlačte na rukoväť a posuňte pilový kotúč späť, aby sa zarezal do obrobku. Toto uľahčuje rezanie obrobkov vyšších ako 107 mm a širších ako 312 mm.
- (2) Obrobky do výšky 120 mm a šírky 260 mm: Obrobky vyššie ako 120 mm a širšie ako 260 mm sa dajú rezať rovnakým spôsobom tak, ako je to uvedené v odseku 15-(1) vyššie.

**UPOZORNENIE**

- Pri rezaní obrobku, ktorý má výšku 120 mm, nastavte polohu spodného limitu hlavy motora tak, aby medzera medzi spodnou hranou hlavy motora a obrobkom bola od 2 do 3 mm na najnižšej polohe.
- Ak stlačíte rukoväť nadmernou alebo bočnou silou, pilový kotúč môže vibrovať počas výkonu rezania a spôsobí tak neželané rezné značky na obrobku, a tým zníži kvalitu rezu. Preto stláčajte rukoväť jemne a opatrne.
- Pri posuvnom rezaní jemne stlačte rukoväť späť (dozadu) jedným hladkým pohybom. Zastavenie pohybu rukoväte počas rezania spôsobí neželané rezné značky na obrobku.

**VÝSTRAHA**

- Pri posuvnom rezaní dodržujte postupy. Posuvné rezanie smerom dopredu (smerom k operátorovi) je veľmi nebezpečné, pretože pilový kotúč sa môže vymrštiť od obrobku smerom nahor. Preto vždy posuňte rukoväť ďalej od operátora.
- Vždy vráťte späť posun do úplne zadnej polohy po každom výkone priečného rezu v záujme zníženia rizika poranenia.
- Nikdy nepoložte ruku na bočnú rukoväť počas výkonu rezania, pretože pilový kotúč sa dostáva bližšie k bočnej rukoväti, keď je hlava motora sklopená.

**13. Postupy pokosového rezania**

- (1) Uvoľnite bočnú rukoväť a vytiahnite páku na uhlové zarážky. Potom nastavujte otočný stôl dovtedy, kým sa indikátor nezarovná na požadovanom nastavení na pokosovej stupnici (**Obr. 25**).
- (2) Znovu pritiahnite bočnú rukoväť, aby ste zaistili otočný stôl v požadovanej polohe.
- (3) Pokosová stupnica označuje uhol rezania na uhlovej stupnici a uhol stúpania na škále stúpania.
- (4) V prípade potreby sklon, ktorý je pomerom výšky k základni trojuholníkovej časti, ktorá sa má odstrániť, môže byť použitý na nastavenie stupnice pokosu namiesto uhla rezania. Preto pri rezaní obrobku na stupni 2/10, nastavte indikátor do polohy.

**POZNÁMKA**

- Kladné zarážky sa nachádzajú napravo a naľavo od stredového nastavenia 0°, na nastaveniach 15°, 22,5°, 30° a 45°. Skontrolujte, či sú pokos na stupnici a hrot indikátora správne zarovnané.
- Prevádzkovanie píly s nezarovnaným indikátorom a stupnicou pokosu, alebo s nedostatočne utiahnutou bočnou rukoväťou, môže spôsobiť nedostatočnú presnosť pri rezaní.

**14. Postupy rezania so sklonom (Obr. 26)**

- (1) Uvoľnite páku svorky a nakloňte kotúč píly smerom doľava alebo doprava. Pri nakláňaní hlavy motora doprava potiahnite nastavovací kolík (A) smerom vzad. Páka svorky preberá západkový systém. Ak sa pracovná doska a hlavná časť dotýkajú, potiahnite páku svorky v smere označenia šípky, ako je to zobrazené na **Obr. 26**, a zmerajte smer páky svorky.
- (2) Nastavte uhol sklonu na požadované nastavenie a sledujte mierku sklonu uhla a indikátor, potom zabezpečte páku svorky.

**VÝSTRAHA**

Ak je obrobok zaistený naľavo alebo napravo od čepele, krátka odpilená časť sa dostane na pravú alebo ľavú stranu pilového kotúča. Pred zdvihnutím rukoväte z obrobku vždy vypnite napájanie a nechajte pilový kotúč úplne zastaviť.

Ak sa rukoväť zdvihne, zatiaľ čo pilový kotúč stále rotuje, odrezaná časť sa môže zaseknúť v pilovom kotúči a spôsobí nebezpečné rozptýlenie úlomkov do okolia. Pri zastavení činnosti rezania so sklonom v polovici, pokračujte v rezaní až po vytiahnutí hlavy motora do pôvodnej polohy.

Začatie od polovice bez potiahnutia späť spôsobí zachytenie spodného krytu v reznej drážke obrobku a kontakt s pilovým kotúčom.

**UPOZORNENIE**

Pri rezaní obrobku, ktorý je 75 mm vysoký v ľavej 45° polohe skloneného rezu alebo obrobku, ktorý je 50 mm vysoký v pravej 45° polohe skloneného rezu, nastavte polohu dolného limitu hlavy motora tak, aby medzera medzi dolným hrotom hlavy motora a obrobkom bola od 2 do 3 mm v polohe dolného limitu (pozrite „1.1. Pri kontrole pilového kotúča znížte limitovanú polohu“ na strane 238).

**15. Postupy kombinovaného rezania**

Kombinované rezanie sa dá vykonať na základe nasledujúcich pokynov v 13 a 14 vyššie. Maximálne rozmery pre kombinované rezanie nájdete v tabuľke „TECHNICKÉ ÚDAJE“.

**UPOZORNENIE**

Vždy zabezpečte obrobok pravou alebo ľavou rukou a režeť posúvaním kruhovej časti píly smerom dozadu za pomoci ľavej ruky.

Je veľmi nebezpečné otáčať otočný stôl doľava počas zloženého rezania, pretože pilový kotúč môže prísť do kontaktu s rukou, ktorá zaisťuje obrobok.

V prípade kombinovaného rezania (uhol + sklon) v ľavom sklone, posuňte predĺženú dorazovú lištu (B) smerom von a môžete rezať.

V prípade kombinovaného rezania (uhol + sklon) v pravom sklone, odstráňte predĺženú dorazovú lištu (A) a môžete rezať.

**16. Rezanie dlhých materiálov**

Pri rezaní dlhých materiálov, používajte pomocnú platformu, ktorá je v rovnakej výške ako držiak a základňa špeciálneho pomocného zariadenia.

Kapacita: drevený materiál (S × V × D)

300 mm × 45 mm × 1300 mm, alebo

180 mm × 25 mm × 2000 mm

## 17. Schválenie používania zveráka na stropné lišty, záružky na stropné lišty (L) a (P) (Voliteľné príslušenstvo)

- (1) Záružka stropnej lišty (L) a (P) (voliteľné príslušenstvo) umožňuje ľahšie rezanie stropnej lišty bez naklápania pilového čepele. Namontujte ich do základne po oboch stranách podľa zobrazenia na **Obr. 27**. Po namontovaní utiahnite 6 mm regulačnú skrutku na zaistenie záružok na stropné lišty.
- (2) Zverák na stropnú lištu (B) (Voliteľné príslušenstvo) sa dá namontovať na ľavú dorazovú lištu (Dorazová lišta (B)) alebo na pravú dorazovú lištu (Dorazová lišta (A)). Môže sa spojiť so sklonom stropnej lišty a zverák sa dá stlačiť nadol. Potom otočte horný regulátor podľa potreby, aby sa bezpečne zaistila poloha stropnej lišty. Ak chcete zvýšiť alebo znížiť zostavu zveráku, uvoľnite najskôr skrutku so šesťhranným otvorom. Po nastavení výšky pevne utiahnite 6 mm krídlovú skrutku, potom otáčajte horným regulátorom podľa potreby tak, aby ste bezpečne upevnili polohu stropnej lišty (**Obr. 28**). Umiestnite stropnú lištu so STYČNOU HRANOU KU STENE oproti vodiacej lište a SO STYČNOU HRANOU STROPNOU oproti záružkam stropnej lišty, ako je zobrazené na **Obr. 28**. Nastavte záružky na stropné lišty podľa veľkosti stropnej lišty. Uťahnite 6 mm krídlové skrutky na zaistenie záružok na stropné lišty. Pozrite si tabuľku s pokosovými uhlami uvedenú nižšie. Na pevnejšie zafixovanie stropnej lišty použite predĺženie dorazovej lišty (A) (**Obr. 11**).

### VÝSTRAHA

Vždy pevne zabezpečte stropnú lištu upnutím alebo zovretím do dorazovej lišty, v opačnom prípade môže dôjsť k pádu stropnej lišty zo stola a telesnej ujme. Nerezte so sklonom. Hlavná časť pilového kotúča sa môže dotknúť predĺženej dorazovej lišty a spôsobí zranenie.

### UPOZORNENIE

Vždy skontrolujte, či sa hlava motora nedotýka zostavy zveráka na stropné lišty, keď sa pri rezaní sklopí. Ak existuje nebezpečenstvo, že by k tomu došlo, uvoľnite skrutku so šesťhranným otvorom a posuňte sústavu lištového zveráku do polohy, kde sa nedostane do kontaktu s pilovým kotúčom.

## 18. Postupy drážkového rezania

Drážky v obrobku sa dajú rezať nastavením 6 mm skrutky nastavujúcej hĺbku (**Obr. 29**).

- (1) Otáčajte držiakom záružky v smere zobrazenom na **Obr. 30**. Spustite hlavu motora a ručne otáčajte 6 mm skrutkou nastavujúcou hĺbku. (Kde sa hlava 6 mm skrutky nastavujúcej hĺbku dotýka pántov.)
- (2) Nastavte do požadovanej reznej hĺbky pomocou nastavenia vzdialenosti medzi pilovým kotúčom a povrchom základne (**Obr. 29**).

### POZNÁMKA

Pri rezaní jednej drážky na každý z koncov obrobku, odstráňte nepotrebné časti za pomoci sekáča.

## 19. Použitie prachového vrecka (Štandardné príslušenstvo) (Obr. 31)

- (1) Spojte prachové vrecko s rúrou od elektrického náradia.
- (2) Ak sa prachové vrecko naplní pilinami, prach sa z prachového vrecka vyfúkne, keď pilový kotúč rotuje. Pravidelne kontrolujte prachové vrecko a vyprázdňte ho pred jeho zaplnením.
- (3) Počas rezania so sklonom a spojeného rezania pripievňte prachové vrecko v pravom uhle do povrchu základne.

## 20. Pripojenie odsávača prachu (Predáva sa samostatne) (Obr. 32)

Nevdychujte škodlivý prach, ktorý sa vytvára počas výkonu rezania.

Prach môže ohroziť vaše zdravie a zdravie okolostojacich osôb.

Používanie odsávača prachu môže znížiť riziká spôsobené prachom.

Vďaka pripojeniu odsávača prachu cez adaptér a adaptéra na zbieranie prachu, je možné väčšinu prachových častíc zozbierať.

Spojte odsávač prachu s adaptérom.

- (1) Spojte v poradí hadicu (vn. p. 38 mm × 3 m dlhú) a adaptér (Štandardné príslušenstvo odsávača prachu), kĺb (Voliteľné príslušenstvo) a adaptér na zbieranie prachu (Voliteľné príslušenstvo) s rúrou od elektrického náradia. Pripojenie uskutočnite stlačením v smere šípky. (**Obr. 32**) Adaptér na zbieranie prachu (Voliteľné príslušenstvo) je pripravený k rúre za pomoci pásu od hadice. (Voliteľné príslušenstvo)

## MONTÁŽ A DEMONTÁŽ PÍLOVEJ ČEPELE

### VÝSTRAHA

Ak chcete zabrániť nehode alebo zraneniu osôb, vždy vypnite spínač a odpojte elektrickú zástrčku zo zásuvky pred vybratím alebo namontovaním pilového kotúča.

### 1. Montáž pilového kotúča (Obr. 33)

- (1) Na uvoľnenie 5 mm skrutky, ktorá upevňuje kryt vretena použite skrutkovač Phillips a potom otočte kryt vretena.
- (2) Vtlačte zámok vretena a uvoľnite 10 mm skrutku za pomoci 17 mm kľúča (štandardné príslušenstvo). Vzhľadom na to, že je 10 mm skrutka ľavotočivá, uvoľnite ju otáčaním doprava.

### POZNÁMKA

Ak sa zámok vretena nedá ľahko vtlačiť, aby sa vreteno zablokovalo, otáčajte 10 mm skrutku za pomoci 17 mm kľúča (štandardné príslušenstvo) a súčasne na zámok vretena zatlačte.

Vreteno pilového kotúča je uzamknuté vtedy, keď je zámok vretena vtlačený dovnútra.

- (3) Odstráňte skrutku a podložku (D)
- (4) Nadvihnite dolný kryt a namontujte pilový kotúč.

### VÝSTRAHA

Pri montáži pilového kotúča sa uistite, či sa označenie na pilovom kotúči a smer otáčania krytu vretena zhodujú (**Obr. 1**).

- (5) Podložku (B) a 10 mm skrutku dôkladne vyčistite a namontujte ich na vreteno pilového kotúča.
- (6) Stlačte zámok vretena a utiahnite 10 mm skrutku jej otáčaním doľava pomocou štandardného príslušenstva (17 mm kľúčom).
- (7) Otáčajte krytom vretena, pokiaľ sa háčik v kryte vretena nedostane do pôvodnej polohy. Potom utiahnite 6 mm skrutku.

### UPOZORNENIE

- Vedenie prachu je inštalované vo vnútri za pántom. Pri odstraňovaní alebo montovaní pilového kotúča sa nedotýkajte vedenia prachu. Pri kontakte môže dôjsť k zlomeniu alebo naštiepeniu koncov pilového kotúča.
- Uťahnite 10 mm skrutku tak, aby sa počas prevádzky neuvolnila.
- Uistite sa, či ste dôkladne utiahli 10 mm skrutku pred spustením elektrického náradia.
- Uistite sa, či je dolný kryt zatvorený.

## 2. Demontáž pilového kotúča

Odmontujte pilový kotúč podľa obráteného postupu montovania opísaného v odseku 1 hore.

Pilový kotúč sa dá jednoducho odstrániť po nadvihnutí dolného krytu.

### UPOZORNENIE

Nikdy sa nepokúšajte namontovať iný pilový kotúč okrem toho s priemerom 305 mm.

## PREPRAVA HLAVNÉHO TELESA NÁSTROJA

Počas prepravy by mohlo by dôjsť k pádu zostavy. Bud' odstráňte zostavu alebo vsuňte drevený klin do zostavy, aby ste ju pevne zaistili.

Položte hlavu a vložte zaistovací kolík (pozri stranu 238 „Uvoľnenie poistného kolíka“).

Taktiež zaskrutkujte posuvný poistný regulátor tak, aby bol záves v takej polohe, aby narazil na držiak (A) a upevnite hlavu.

Otočte a uvoľnite bočnú rukoväť, otočte otočnú podložku čo najviac doprava a zaistite ju otáčaním rukoväte do pevnej polohy. Tým sa dosiahne ešte väčšia kompaktnosť hlavného telesa.

Pri preprave hlavného telesa nástroja ho neste v náručí a držte držadlo umiestnené na základni oboma rukami.

Pri preprave dvoma osobami by mala každá osoba používať obe ruky na držanie rukoväte, bočnej rukoväte a držadla základne.

## ÚDRŽBA A KONTROLA

### VÝSTRAHA

Aby nedošlo k nehode alebo zraneniu osôb, vždy si overte, či je spínač vypnutý a zástrčka odpojená z elektrickej zásuvky pred vykonaním akejkoľvek údržby alebo kontroly tohto náradia.

Ak spozorujete poruchu na zariadení, vrátane krytov alebo pilového kotúča, obráťte sa čo najskôr na kvalifikovanú osobu.

### 1. Kontrola pilového kotúča

Vždy vymieňajte pilový kotúč okamžite po prvom náznaku znehodnotenia alebo poškodenia.

Poškodený pilový kotúč môže spôsobiť poranenie osôb a opotrebovaný pilový kotúč môže spôsobiť neefektívnu prevádzku a možné preťaženie motora.

### UPOZORNENIE

Nikdy nepoužívajte otupený pilový kotúč. Keď je pilový kotúč otupený, jeho odolnosť voči tlaku aplikovaného rukou na náradie rukovätou náradia, má tendenciu sa zvyšovať a prevádzku náradia tak urobí nebezpečnou.

### 2. Kontrola montážnych skrutiek

Všetky montážne skrutky pravidelne kontrolujte a uistite sa, že sú riadne dotiahnuté. Ak je ktorákoľvek skrutka uvoľnená, okamžite ju znova dotiahnite. Nedodržanie tohto pokynu môže viesť k vážnemu nebezpečenstvu.

### 3. Kontrola uhlíkových kief (Obr. 35)

Motor je vybavený uhlíkovými kefkami, ktoré sú spotrebný tovar. Keďže nadmerné opotrebovanie uhlíkovej kiefy môže viesť k problémom s motorom, vymeňte uhlíkové kiefy, keď sú opotrebované alebo blízko „limitu opotrebovania“ za nové, s rovnakým číslom, ktoré sa nachádza na obrázku. Okrem toho uhlíkové kiefy vždy udržiavajte čisté a skontrolujte, či sa v držiakoch na kiefy voľne pohybujú.

### 4. Výmena uhlíkových kief (Obr. 35)

Odmontujte kryt kiefy pomocou skrutkovača s drážkovým koncom. Uhlíkové kiefy tak potom môžete jednoducho odstrániť.

## 5. Údržba motora

Vinutie motora je jasným „srdcom“ elektrického nástroja. Vykonávajte dôkladnú kontrolu vinutia, či nie je poškodené a/alebo zvinuté od oleja alebo vody.

## 6. Výmena napájacieho kábla

Ak dôjde k poškodeniu prírodného kábla, je potrebné náradie zaslať späť do autorizovaného servisného strediska spoločnosti HiKOKI na výmenu kábla.

## 7. Kontrola dolného krytu pre správne fungovanie

Pred každým použitím náradia vyskúšajte dolný kryt (Obr. 6), aby ste sa uistili, že je v dobrom stave a pohybuje sa hladko.

Nikdy nepoužívajte náradie, pokiaľ dolný kryt nefunguje správne a pokiaľ nie je v dobrom stave.

## 8. Skladovanie

Po ukončení prevádzky náradia skontrolujte, či sa vykonalo nasledujúce:

- (1) Vypínač je v polohe OFF (VYP.).
- (2) Elektrická zástrčka bola odstránená zo zásuvky, keď náradie nepoužívate, musíte ho držať uskladnené na suchom mieste mimo dosahu detí.

## 9. Výmena krytu

Po dlhodobom používaní sa štrbina čepele v kryte môže rozšíriť, čo vyžaduje výmenu. Ak by sa mala štrbina čepele rozšíriť, vymeňte kryt za nový (Obr. 32). Po jeho výmene, urobte na ňom drážku. Pozrite si časť „PRED REZANÍM 1. Rezanie drážky na kryte“ na strane 238.

## 10. Mazanie

Namažte nasledujúce klzné povrchy raz za mesiac, aby ste udržali elektrické náradie dlhšiu dobu v dobrých prevádzkových podmienkach.

Odporúča sa použitie strojového oleja.

Miesta pre aplikáciu oleja:

- \* Otočná časť pántov
- \* Otočná časť držiaka (A)
- \* Otočná časť zostavy zveráka

## 11. Čistenie

Pravidelne odstraňujte úlomky a iný odpadový materiál z povrchu elektrického náradia handričkou navlhčenou v mydlovej vode. Aby ste predišli poruche motora, zabraňte jeho kontaktu s olejom alebo vodou.

Ak laserová linka nebude viditeľná, pretože sa úlomky a podobné veci nalepili na okienko v časti laserového značkováča emitujúceho svetlo, utrite a vyčistite okienko suchou handričkou alebo handričkou namočenou v mydlovej vode atď.

Vyčistite stroj, potrebie, spodný kryt vyfukovaním suchého vzduchu zo vzduchovej pištole alebo z iného nástroja. (Obr. 36)

## VÝBER PRÍSLUŠENSTVA

Príslušenstvo pre tento stroj je uvedené v tabuľke na strane 278.

### UPOZORNENIE

Opravy, modifikáciu a kontrolu zariadení HiKOKI musí vykonávať autorizované servisné stredisko spoločnosti HiKOKI.

Obzvlášť laserové zariadenie musí byť udržiavané autorizovaným zástupcom podľa laserového výrobcu. Vždy zariaďte opravu laserového zariadenia Autorizovaným servisným strediskom spoločnosti HiKOKI.

Pri prevádzke a údržbe elektrického náradia musia byť dodržané bezpečnostné predpisy a normy daného štátu.

## ZÁRUKA

Garantujeme, že elektrické náradie značky HiKOKI vyhovuje zákonným/národným nariadeniam. Táto záruka sa nevzťahuje na poruchy alebo poškodenia, ktoré sú spôsobené nesprávnym používaním, zlým zaobchádzaním alebo štandardným opotrebovaním a odrením. V prípade reklamácie doručte elektrické náradie v nerozobratom stave spolu so ZÁRUČNÝM LISTOM, ktorý nájdete na konci tohto návodu na obsluhu, do autorizovaného servisného strediska spoločnosti HiKOKI.

---

## POZNÁMKA

Vzhľadom na pokračujúci program výskumu a vývoja v spoločnosti HiKOKI si vyhradzuje právo zmien tu uvedených technických parametrov bez predchádzajúceho upozornenia.

---

---

---

## Informácie ohľadne vzduchom prenášaného hluku a vibrácií

Namerané hodnoty boli stanovené podľa normy EN62841 a deklarované podľa ISO 4871.

Nameraná vážená úroveň hladiny akustického výkonu A: 105 dB (A).

Nameraná vážená úroveň hladiny akustického tlaku A: 92 dB (A).

Odchýlka K: 3 dB (A).

Používajte chrániče sluchu.

---

---

Deklarovaná hodnota emisií hluku bola nameraná v súlade so štandardnou skúšobnou metódou a môže sa použiť na porovnanie jedného náradia s druhým;

Môže sa taktiež použiť na predbežné posúdenie expozície.

## VÝSTRAHA

- Hlukové emisie počas skutočného používania elektrického náradia sa môžu líšiť od deklarovaných hodnôt v závislosti od spôsobov, akými sa nástroj používa, najmä aký druh obrobku sa spracováva.
  - Vyznačte bezpečnostné opatrenia s cieľom chrániť obsluhu, ktoré sa zakladajú na odhade expozície v rámci skutočných podmienok používania (berúc do úvahy všetky súčasti prevádzkového cyklu, ako sú doby vypnutia náradia a doby voľnobehu náradia, ktoré sú doplnkom doby spustenia náradia).
- 

## Informácie o systéme napájania používaného s elektrickým náradím vybaveným nominálnym napätím 230 V~

Činnosť prepínania elektrického zariadenia spôsobuje kolísanie napätia.

Prevádzka tohto elektrického náradia za nepriaznivých podmienok môže mať nepriaznivé účinky na činnosť iných elektrických prístrojov.

So sieťovou impedanciou rovnakou alebo menšou ako 0,29 Ohmov pravdepodobne nebudú žiadne negatívne účinky.

Obvyklá maximálna povolená sieťová impedancia nebude prekročená vtedy, keď prípojka elektrickej zásuvky bude napájaná z rozvodnej skrine s prevádzkovou kapacitou 25 ampérov a väčšou.

V prípade výpadku energie alebo pri vytiahnutí napájacieho konektora, okamžite vráťte spínač do polohy OFF (VYP.) Tým zabránite nekontrolovateľnému opätovnému naštartovaniu.

---

## ОБЩИ МЕРКИ ЗА БЕЗОПАСНОСТ ПРИ ИЗПОЛЗВАНЕ НА ЕЛЕКТРИЧЕСКИ ИНСТРУМЕНТИ

### ⚠ ПРЕДУПРЕЖДЕНИЯ

Прочетете всички предупреждения за безопасност, инструкции, илюстрации и спецификации, предоставени с този електрически инструмент. Неспазването на всички инструкции може да доведе до електрически удар, пожар и/или сериозни наранявания.

Запазете и съхранявайте инструкциите за последващи справни и приложение.

Терминът „електрически инструменти“, използван в предупрежденията за безопасност, се отнася до електрически инструменти, захранвани (с кабел) от мрежата, или такива с батерии (безжични).

#### 1) Безопасност на работното място

- Поддържайте работното място подредено и добре осветено.**  
*Неподредени или не добре осветени работни места са предпоставка за инциденти.*
- Не използвайте електрически инструмент във взривоопасна среда, при наличие на запалими течности, газ или прах.**  
*Електрическите инструменти произвеждат искри, които могат да доведат до възпламеняване.*
- Не позволявайте достъп на странични лица и деца при работа с електрически инструменти.**  
*Невниманието по време на работа може да доведе до загуба на контрол върху процеса.*

#### 2) Електрическа безопасност

- Щепселите на електрическите инструменти трябва да отговарят на типа на контактите. Никога не правете канкито и да било промени по щепселите. Не използвайте преходни щепсели за включване на заземени електрически инструменти.**  
*Щепсели, по които не са правени модификации и съответстват на контактите намаляват риска от електрически удар.*
- При работа с електрически инструменти избягвайте контакт на тялото със заземени повърхности като тръби, радиатори и хладилници.**  
*Съществува повишен риск от електрически удар, ако тялото Ви стане част от заземителния контур.*
- Не излагайте електрическите инструменти на влиянието на влага или дъжд.**  
*Попадането на влага в електрическите инструменти повишава риска от електрически удар.*
- Не нарушавайте целостта на кабелите. Никога не изключвайте електрическите уреди, нато издърпвате от кабела. Пазете кабелите от източници на топлина, от смазочни материали, остри ръбове и подвижни компоненти.**  
*Наранени или преплетени кабели повишават риска от електрически удар.*
- Когато използвате електрически уред на открито, използвайте удължител, подходящ за външни условия на работа.**  
*Използвайте кабел, подходящ за външни условия, който намалява риска от електрически удар.*

f) Ако е **наложително** използването на **електрически инструмент** във **влажни условия**, използвайте уреди с **диференциална защита (RCD)** срещу утечка. Използването на диференциална защита намалява риска от електрически удар.

#### 3) Лична безопасност

- Бъдете бдителни, внимавайте в действията си и използвайте разумно електрическите инструменти.**  
**Не използвайте електрически инструмент, когато сте изморени, или под влиянието на лекарствени средства, алкохол или опиати.**  
*Всяко невнимание при работа с електрически инструменти може да доведе до сериозни наранявания.*
- Използвайте лични предпазни средства. Винаги носете защитни очила или маска.**  
*Защитните средства, като прахоуловителна маска, защитни обувки с устойчива на плъзгане подметка, каска, или антифони, използвани според условията на работа, ще намалят опасността от нараняване.*
- Предотвратяване на случайно включване. Уверете се, че бутонът за старт на уреда е в изключено положение, преди да свържете електрическия инструмент към източник на захранване и/или батерия, както и преди да го вземете или пренасяте.**  
*Пренасянето на инструменти с пръст на старт бутон, или на превключвателя на захранването, носи опасност от инциденти.*
- Отстранете всички работни приставки, преди да включите уреда към захранването.**  
*Гаечен ключ или инструмент, забравен в ротационни компоненти на електрическия инструмент, може да доведе до нараняване.*
- Не се пресягайте. През цялото време трябва да имате стабилна опора и да поддържате баланс на тялото.**  
*Това осигурява по-добър контрол върху електрическите инструменти при неочаквани ситуации.*
- Носете подходящо облекло. Не носете прекалено широки дрехи или бижута. Дръжте косата и дрехите си далеч от движещите се части.**  
*Широките дрехи, бижута и дълга коса могат да бъдат захванати от подвижните компоненти.*
- Ако са осигурени устройства за присъединяване към прахоуловителни инсталации, уверете се, че са правилно присъединени.**  
*Използването на прахоуловители и циклонни може да намали свързаните със замърсяването рискове.*
- Не позволявайте опитността ви, придобита от честото използване на инструменти, да ви създаде самочувствие, заради което да игнорирате принципите на безопасност при работа с инструменти.**  
*Невнимателно действие може да доведе до тежки наранявания в рамките на части от секундата.*

#### 4) Експлоатация и поддръжка на електрически инструменти

- Не насиляйте електрическите инструменти. Използвайте подходящ електрически инструмент за съответните цели.**

Подходящият електрически инструмент осигурява безопасното и по-добро извършване на работните дейности при предвидените номинални параметри.

- b) Не използвайте електрическия инструмент, ако не може да бъде включен или изключен от съответния старт бутон или превключвател.

Всени електрически инструмент, който не може да се контролира от превключвателя, е опасен и подлежи на ремонт.

- c) Изключете щепсела на инструмента от източника на захранване и/или извадете батерийния пакет от инструмента, ако той позволява сваляне, преди да извършвате настройки, при смяна на приставки или при съхранение.

Тези предпазни мерки намаляват риска от случайно и нежелано включване на електрическия инструмент.

- d) Съхранявайте неизползваните електрически инструменти далеч от достъп на деца и не позволявайте на лица, непознати с начина на работа с инструментите и тези инструкции, да работят с тях.

Електрическите инструменти представляват опасност в ръцете на неопитни лица.

- e) Поддържайте електрорезачките и аксесоарите. Проверявайте центровната и закрепването на подвижните части, проверявайте за повредени части, които могат да се отразят на работата на електрическите инструменти. Ако установите повреди, отстранете ги преди да използвате електрическите инструменти.

Много злополуки се дължат на лоша поддръжка на електрическите инструменти.

- f) Поддържайте режещите инструменти заточени и чисти.

Правилно поддържаните режещи инструменти, с наточени режещи елементи, се управляват и контролират по-лесно.

- g) Използвайте електрически инструменти, приставки и аксесоари, и т.н., съгласно тези инструкции, като вземете предвид работните условия и вида работи, които ще се извършват.

Използване на електрическите инструменти за работи, различни от тези, за които са предвидени, може да доведе до повишен риск и опасни ситуации.

- h) Пазете ръкохватките и повърхностите за захващане сухи, чисти, без масло и грес.

Хлъзгавите ръкохватки и повърхности за захващане не позволяват безопасната работа и управление на инструмента в неочаквани ситуации.

## 5) Обслужване

- a) Обслужването на електрическите инструменти трябва да се извършва само от квалифицирани сервизни работници, при използване на оригинални резервни части.

Това ще гарантира безопасността при работа с електрическите инструменти.

## ВНИМАНИЕ

Не допускайте в зоната на работа деца и възрастни хора.

Когато не използвате електрическите инструменти, съхранявайте ги далеч от достъп на деца и възрастни хора.

## ИНСТРУКЦИИ ЗА БЕЗОПАСНОСТ ЗА ТРИОН ЗА РЯЗАНЕ ПОД ЪГЪЛ.

- a) Трионите за рязане под ъгъл са предназначени за рязане на дървесина или подобни на дървесина продукти, не могат да се използват с абразивни разрязващи дискове за рязане на железен материал като пръти, пръчки, шипове и др.

Абразивният прах затруднява движещите се части, като например долния предпазител. Искрите от абразивно рязане ще изгорят долния предпазител, керф-вложката и другите пластмасови части.

- b) Използвайте скоби за застопоряване на обработвания детайл. Ако държите детайла с ръка, винаги трябва да държите ръката си поне на 100 мм от двете страни на режещия диск. Не използвайте този трион за нарязване на парчета, които са твърде малки, за да бъдат здраво захванати или държани на ръка.

Ако ръката ви е поставена твърде близо до режещия диск, има повишен риск от порязване при контакт с острието.

- c) Детайлът трябва да бъде неподвижен и захванат или закрепен както към ограничителя, тана и към масата. Не подавайте детайла в острието или не режете „без ръце“ по никакъв начин.

Независимите или движещите се детайли могат да бъдат изхвърлени при висока скорост, причинявайки наранявания.

- d) Натиснете триона през детайла. Не дърпайте триона през детайла. За да направите разрез, повдигнете главата на триона и го издърпайте над детайла без да режете, стартирайте мотора, натиснете главата на триона и натиснете триона върху детайла.

Рязането с дърпане вероятно ще доведе до изкачване на режещия диск отгоре на обработвания детайл и рязко изхвърляне на механизма на острието към оператора.

- e) Никога не прекарвайте ръката си над предвидената линия на рязане пред или зад режещия диск.

Поддържането на детайла „кръстосано“, т.е. задържане на детайла отясно на режещия диск с лявата ръка или обратно, е много опасно.

- f) Не се приближавайте до ограничителя с ноктя и да е ръка на по-близо от 100 мм от двете страни на режещия диск, за да премахнете дървените остатъци или по някаква друга причина докато острието се върти.

Близостта на въртящото се острие и ръката ви може да не е очевидна и можете да се нараните сериозно.

- g) Проверявайте детайла си преди рязане. Ако детайлът е наклонен напред или изкривен, захванете го като извърнете лицето си не в посона обратна на ограничителя. Винаги се уверявайте, че няма разстояние между детайла, ограничителя и масата по линията на срязване. Наклонените или изкривените детайли могат да се въртат или да се преместят и могат да причинят свързване на плочите за рязане по време на рязане. В детайла не трябва да има нито пирони или чужди предмети.

- h) Не използвайте триона, докато масата не е почистена от всички инструменти, дървесни остатъци и т.н., с изключение на детайла.

Малките отломки или свободните парчета дърво или други предмети, които влизат в контакт с въртящия се диск, могат да бъдат изхвърлени с висока скорост.

- i) **Режете само по един детайл.**  
*Нарязаните множество детайли не могат да бъдат захванати или закрепени адекватно и могат да се залепят върху ножовете или да се разместват по време на рязане.*
- j) **Преди употреба, се уверете, че трионът за рязане под ъгъл е монтиран или поставен върху равна, здрава работна повърхност.**  
*Нивелираната и здравата работна повърхност намалява риска от нестабилна работа на триона за рязане под ъгъл.*
- k) **Планирайте работата си. Всени път, когато променят настройката на ъгъла на сносването или ъгъла за рязане, се уверявайте, че регулируемият ограничител е настроен правилно, за да поддържа детайла, и няма да повлияе на дисна или на защитната система.**  
*Без да поставяте копчето на инструмента на позиция „ВКЛЮЧЕН“ и без детайл върху масата, преместете режещия диск през пълен симулиран разрез, за да сте сигурни, че няма да има смущения или опасност от срязване на ограничителя.*
- l) **За детайл, който е по-широк или по-дебел от масата, осигурете адекватна поддръжка, като например удължаване на масата, дървени помощни стойки (магаре) и т.н.**  
*Детайлите, които са по-дебели или по-широки от масата, ако не са здраво закрепени, могат да се наклонят. Ако отрежете парче или върха на детайла, това може да повдигне долния предпазител или да бъде изхвърлен от въртящия се диск.*
- m) **Не използвайте друго лице като заместител, за да разширите масата или като допълнителна поддръжка.**  
*Нестабилната опора на детайла може да доведе до захващане на острието или до изместване на детайла по време на рязането, като това може да придържа вас или помощника ви към въртящото се острие.*
- n) **Отрязаното парче не трябва да се застопява или притиско по никакъв начин срещу въртящия се трион.**  
*Ако се ограничи, т.е. чрез застопяване на дължината, парчето може да се закачи срещу острието и силно да се изхвърли.*
- o) **Винаги използвайте сноба или приспособление, предназначено да поддържа правилно елементите с кръгла форма, такива като пръти или тръби.**  
*Прътите могат да се търкулнат по време на рязане, което причинява захапване от острието и придържане на ръката ви в острието.*
- p) **Оставете острието да достигне пълна скорост, преди да приближите обработвания детайл.**  
*Това ще намали риска от изхвърляне на детайла.*
- q) **Ако обработваният детайл или ножът заседнат, изключете триона за рязане под ъгъл. Изчакайте всички движещи се части да спрат и изключете щепсела на инструмента от източника на захранване и/или извадете батерийния пакет. След това освободете засечения материал.**  
*Продължителното рязане с залепен детайл може да причини смущения в контрола или повреда на триона за рязане под ъгъл.*
- r) **След приключване на рязането, освободете ключа, задържете режещата глава надолу и изчакайте острието да спре, преди да извадите отрязаното парче.**  
*Посягането с ръка към острието е опасно.*
- s) **Когато правите непълен разрез или при освобождаване на ключа, преди главата на триона да е напълно в долната позиция, дръжте дръжката здраво.**

Спирачното действие на триона може да доведе до внезапно издърпване на главата на триона, което води до риск от нараняване.

## ПРЕДПАЗНИ МЕРКИ ПРИ РАБОТА С КОМБИНИРАН ГЕРУНГ ЦИРКУЛЯР С ИЗТЕГЛЯНЕ

1. Подът около инструмента трябва да бъде равен. Трябва да се поддържа чист от стърготини и отпадъчните парчета.
2. Осигурете добро общо и локално осветление.
3. Не използвайте електрически инструменти за приложения, различни от определените в ръководството за експлоатация.
4. Ремонтът трябва да се извършва само от оторизиран сервиз. Производителят не носи отговорност за щети и травми вследствие на извършени ремонтни работи от неотризирани лица, както и вследствие на злоупотреба с инструмента.
5. За да осигурите проектната експлоатационна цялост на електрическите инструменти, не демонтирайте поставените капаци или винтове.
6. Не пипайте подвижните части или аксесоарите, освен ако инструментът не е изключен от контакта.
7. Използвайте инструмента с по-малка подадена мощност от посочената на фирмената табелка; в противен случай има риск от нарушаване на гладкостта на отрязаната повърхност и намаляване на работната ефикасност поради претоварване на двигателя.
8. Не третирайте пластмасовите части с разтворител. Разтворители като бензин, взредител, бензол, въглероден тетрахлорид и спирт могат да повредят и напукат пластмасовите части. Не третирайте с подобни разтворители. Почиствайте пластмасовите части с мек парцал, леко навлажнен в сапунена вода.
9. Използвайте само оригинални резервни части NiKOKI.
10. Този инструмент се разглобява само за смяна на графитните четки.
11. Подробният монтажен чертеж в това ръководство за експлоатация е предвиден за ползване само от оторизиран сервиз.
12. Никога не режете черни метали или зидария.
13. Трябва да се осигури добро общо и локално осветление. Детайлите за рязане и готовите детайли трябва да се държат в близост до оператора.
14. Носете подходящи лични предпазни средства, когато е необходимо; това може да включва: Антифони, за да се намали рискът от загуба на слуха.  
 Предпазния очила, за да се намали рискът от нараняване на очите.  
 Предпазна маска, за да се намали рискът от вдихване на вреден прах.  
 Ръкавици за работа с циркулярните дискове и необработените материали (циркулярните дискове по възможност се съхраняват в кутия за дискове).
15. Операторът трябва да бъде добре обучен за настройката и работа с инструмента.
16. Не махайте отпадъчните парчета или други части от детайла от зоната на рязане, когато инструментът работи и циркулярната глава не е в изходно положение.
17. Никога не използвайте комбинирания герунг циркуляр с изтегляне, когато долният предпазител е заключен в отворено положение.
18. Уверете се, че долният предпазител се движи безпрепятствено.







19. Не използвайте циркуляра, ако предпазителите не са на позиция и в добро състояние.
20. Използвайте правилно заточени циркулярни дискове. Спазвайте максималната скорост, отбелязана върху циркулярния диск.
21. Не използвайте повредени или деформирани циркулярни дискове.
22. Не използвайте циркулярни дискове, изработени от бързорежеща стомана.
23. Използвайте само препоръчаните от NiKOKI циркулярни дискове. Начинът на работа с циркулярни дискове трябва да съответства на EN847-1.
24. Външният диаметър на циркулярните дискове трябва да бъде от 290 мм до 305 мм.
25. Подбирайте подходящия циркулярен диск спрямо материала за рязане.
26. Никога не използвайте комбинирания герунг циркуляр с изтегляне, ако циркулярният диск е обърнат нагоре или настрани.
27. Уверете се, че обработваният детайл не съдържа чужди тела, като гвоздеи.
28. Сменявайте износените вложки.
29. Не използвайте циркуляра за рязане на друго освен алуминий, дърво или подобни материали.
30. Не използвайте циркуляра за рязане на други материали освен препоръчаните от производителя.
31. Спазвайте процедурата за смяна на диска, включително метода за повторно позициониране и предупреждението, че това трябва да се извърши правилно.
32. Свържете комбинирания герунг циркуляр с изтегляне към прахоуловител, когато режете дърво.
33. Внимавайте, когато изработвате канали.
34. Когато транспортирате или пренасяте инструмента, не го хващайте за държача. Хванете ръкохватката вместо държача.
35. Има опасност държачът да се извади от основата. Хванете ръкохватката вместо държача.
36. Започвайте рязането чак след като двигателят достигне максимални обороти.
37. Веднага изключвайте инструмента от пусковия ключ, ако забележите нередност.
38. Изключвайте захранването и изчакайте циркулярният диск да спре, преди да сервизирате или настройвате инструмента.
39. При рязане под герунг или под наклон дискът не трябва да се вдига, преди въртенето да е спряло напълно.
40. При рязане с изтегляне циркулярът се бутва и плъзга в обратна на оператора посока.
41. Вземайте предвид всички рискове, свързани с рязането, напр. вредата от лазерния лъч за очите, непреднамерения контакт с движещи се части в плъзгащата система и т.н.
42. Преди всяко рязане се уверявайте, че инструментът е стабилен. Използвайте само циркулярни дискове, чиято максимално допустима скорост е по-висока от скоростта на празен ход на електрическия инструмент. Не сменяйте лазера с такъв от друг тип.
43. Не стойте в една линия с циркулярния диск пред инструмента. Винаги стойте отстрани на циркулярния диск. Това предпазва тялото ви от евентуален откат. Пазете ръцете и пръстите си от въртящия се циркулярен диск. Не кръстосвайте ръцете си, когато работите с рамото на инструмента.

44. Ако циркулярният диск се заклини, изключете инструмента и задръжте детайла, докато циркулярният диск спре напълно. За да избегнете откат, не мърдайте детайла, докато инструментът не спре напълно. Отстранете причината за заклиняването на циркулярния диск, преди да включите отново инструмента.

## СИМВОЛИ

### ПРЕДУПРЕЖДЕНИЕ

**За инструмента са използвани следните символи. Уверете се, че разбирате значението им преди употреба.**

	C12RSH2: Комбиниран герунг циркуляр с изтегляне
	За да намали риска от наранявания, потребителят трябва да прочете ръководството за работа.
	Винаги носете защитни очила.
	Винаги носете антифони.
	Само за страни от ЕС Не изхвърляйте електрически инструменти заедно с битовите отпадъци! Във връзка с разпоредбите на Европейска директива 2012/19/ЕС относно отпадъчното електрическо и електронно оборудване и нейното приложение съгласно националните законодателства електрически уреди, които излизат от употреба, трябва да се събират отделно и предават в специализирани пунктове за рециклиране.
V	волта
Hz	херца
A	ампери
По	скорост на празен ход
	Конструкция клас II
---/min	оборота в минута
	променлив ток



## СПЕЦИФИКАЦИИ

Макс. капацитет Височина x ширина	0°		105 мм x 312 мм
	Герунг 45°		105 мм x 220 мм
	Наклон	Ляв 45°	68 мм x 312 мм
		Десен 45°	43 мм x 312 мм
	Комбиниран	Наклон (ляв) 45° + Герунг (ляв) 45°	68 мм x 220 мм
		Наклон (ляв) 45° + Герунг (десен) 31°	68 мм x 265 мм
		Наклон (десен) 45° + Герунг (десен) 45°	43 мм x 220 мм
		Наклон (десен) 45° + Герунг (ляв) 31°	43 мм x 265 мм
Размери на диска (външен д. x вътрешен д. x дебелина)			305 мм x 30 мм x 2,3 мм
Максимален разрез			2,8 мм
Ъгъл на рязане под герунг			Десен 0° – 57°, ляв 0° – 45°
Ъгъл на рязане под наклон			Десен 0° – 45°, ляв 0° – 45°
Ъгъл при комбинирано рязане	Наклон (ляв) 0° – 45°	Герунг (ляв) 0° – 45°, (десен) 0° – 31°	
	Наклон (десен) 0° – 45°	Герунг (десен) 0° – 45°, (ляв) 0° – 31°	
Напрежение (по области)*			110 V ~   230 V ~
Консумирана мощност*			1520 W
Скорост на празен ход			4000 мин <sup>-1</sup>
Размери на инструмента (ширина x дълбочина x височина)			655 мм x 890 мм x 724 мм
Тегло (нето)**			27 кг
Лазерен маркер	Максимална мощност	Po<0,4 mW Клас 1M лазерен продукт	
	(лямбда)	650 nm	
	Лазерно средство	Лазерен диод	

\* Задължително проверете фирмената табелка на продукта, тъй като тя се различава по региони.

\*\* Съгласно ЕРТА-процедура 01/2014

## СТАНДАРТНИ АКСЕСОАРИ

- 305 мм ТСТ циркулярен диск (монтиран на инструмента).....1
- Торба за прах .....1
- Глух гаечен ключ 17 мм .....1
- Стега .....1
- Държач .....1
- Странична ръкохватка (монтирана върху инструмента) .....1
- Подограничител (монтиран върху инструмента).....1
- Държачи .....2
- Сглобяване на подложната маса .....2

Стандартните аксесоари подлежат на промяна без предупреждение.

## ПРИЛОЖЕНИЕ

Рязане на различни видове алуминиева дограма и дърво.

## ПРЕДИ ЗАПОЧВАНЕ НА РАБОТА

## ВНИМАНИЕ

Направете всички необходими настройки, преди да включите захранващия кабел в контакта.

## 1. Източник на захранване

Уверете се, че източникът на захранване, който ще използвате, отговаря на изискванията, посочени върху фирмената табелка.

Не използвайте прав ток или трансформатори като бустери. В противен случай има опасност от повреда или инциденти.

## 2. Пусков ключ

Уверете се, че пусковият ключ е в изключено положение. Ако щепселът бъде включен в контакта, докато пусковият ключ е във включено положение, електрическият инструмент ще започне да работи незабавно, което би могло да причини сериозен инцидент.

## 3. Удължителен кабел

Когато наблизно няма контакт, използвайте удължителен кабел с достатъчна дебелина и капацитет. Удължителният кабел трябва да бъде възможно най-къс.

## 4. Премахнете всички опаковъчни материали от инструмента, преди да започнете работа с него.

5. **Освобождане на осигурителния щифт (Фиг. 3)**  
За целите на транспортирането основните части на електрическия инструмент са подсигурени с осигурителен щифт.  
Раздвижете леко ръкохватката, така че осигурителният щифт да се освободи.  
При транспортиране фиксирайте осигурителния щифт в защитния кожух.

6. **Закачете торбата за прах към основното тяло (Фиг. 1)**

7. **Монтаж (Фиг. 4)**

Инструментът трябва винаги да е фиксиран към работна маса.

Фиксирайте електрическия инструмент към равна, хоризонтална работна маса.

Подберете болтовете с диаметър 8 мм и дължина, подходяща за дебелината на работната маса.

Дължината на болта трябва да бъде поне 40 мм плюс дебелината на работната маса.

Например използвайте болтовете 8 мм x 65 мм за работна маса с дебелина 25 мм.

8. **Регулиране на фиксатора на основата (Фиг. 5)**

Развийте 6 мм болт с предоставения 10 мм глух гаечен ключ. Регулирайте фиксатора на основата, така че долната му част да опре в работната маса или пода.

След настройката затегнете здраво 6 мм болт.

9. **Проверете дали долният предпазител работи безпрепятствено**

#### ВНИМАНИЕ

- Този комбиниран герунг циркуляр с изтегляне разполага с блокировка на циркулярната глава като средство за сигурност.

- За да снижите циркулярната глава за рязане, трябва да освободите блокировката, като натиснете лостчето (А) с палец.

- (1) Когато натискате надолу ръкохватката, натискайки и лостчето (А), проверете дали долният предпазител се върти безпрепятствено (Фиг. 6).

- (2) След това проверете дали долният предпазител се връща в изходно положение при вдигане на ръкохватката.

#### 10. Неправ ъгъл

Фабричните настройки на инструмента са десен ъгъл 0°, ляв ъгъл за рязане под наклон 45° и десен ъгъл за рязане под наклон 45° с 8 мм регулиращ винт, 8 мм болт (А) и 8 мм болт (В).

За да промените настройката, променете височината на 8 мм регулиращ винт, 8 мм болт (А) или 8 мм болт (В), като ги завъртите.

Когато промените ъгъла на наклон на десен 45°, дръпнете фиксиращия щифт (А) в посоката, указана на Фиг. 7-b и наклонете главата на циркуляра надясно.

Когато настройвате главата на циркуляра на 0°, винаги връщайте фиксиращия щифт (А) в изходно положение, както е показано на Фиг. 7-b.

11. **Проверка на крайната долна позиция на циркулярния диск**

Уверете се, че циркулярният диск може да влезе 9 мм до 10 мм под вложката.

Когато сменят циркулярния диск с нов, нагласете крайната долна позиция, така че дискът да не среже въртящия се плот или рязането да е невъзможно.

За да нагласите крайната долна позиция на циркулярния диск, следвайте процедурата (1), посочена по-долу. (Фиг. 8)

Когато сменят позицията на 8 мм болт за регулиране на дълбочината, който служи като стопер в крайната долна позиция на циркулярния диск.

- (1) Завъртете 8 мм болт за регулиране на дълбочината, променете височината там, където болтът е в контакт с шарнирната връзка, и нагласете крайната долна позиция на циркулярния диск.

#### ЗАБЕЛЕНКА

Уверете се, че циркулярният диск е регулиран така, че да не среже въртящия се плот.

## ПРЕДИ РЯЗАНЕ

1. **Прорязване на канал в предпазителя**

Рамото (А) има предпазител (вижте Фиг. 10), в който трябва да се прореже канал, когато инструментът се използва за първи път. Разхлабете 6 мм болтова ръкохватка, за да приберете леко предпазителя.

Поставете подходящ дървен детайл да легне на ограничителя и плота и го застоперете със стегата.

Плъзнете главата на циркуляра назад до края. След това затегнете обезопасителния винт на плъзгача.

След като включите инструмента от пусковия ключ и циркулярният диск достигне максимална скорост, бавно наведете ръкохватката, за да прорезете канал в предпазителя. (Вижте Фиг. 21)

#### ВНИМАНИЕ

Не прорязвайте канала твърде бързо; в противен случай предпазителът може да се повреди.

Не правете рязане с изтегляне за прорязване на канали.

## ПРАКТИЧЕСКИ ПРИЛОЖЕНИЯ

#### ПРЕДУПРЕЖДЕНИЕ

- За да не се нараните, никога не слагайте и не махайте детайла, докато инструментът работи.

- Никога не слагайте ръцете си отвъд линията до предупредителния знак, когато инструментът работи (вижте Фиг. 9). Това може да създаде рискована ситуация.

#### ВНИМАНИЕ

- Опасно е да поставяте или махате обработвания детайл, докато циркулярният диск се върти.

- Когато режете, почиствайте стърготините от въртящия се плот.

- Ако се натрупат твърде много стърготини, циркулярният диск ще стане извън обработвания детайл. Никога не доближавайте с ръка или по друг начин издадения диск.

1. **Действие на пусковия ключ**

Инструментът няма да се задейства, освен ако отключващия бутон не бъде натиснат, докато превключателят е изтеглен.

Отключващия бутон може да бъде задействан чрез натискане отляво.

След като превключателят бъде включен, циркулярът ще продължи да работи, докато дръпате спусъка на превключателя, дори ако отпуснете отключващия бутон.

Когато превключателят бъде освободен, отключващия бутон автоматично се изключва, за да се предотврати неволно стартиране на двигателя.

#### ПРЕДУПРЕЖДЕНИЕ

Никога не заключвайте отключващия бутон в натиснато положение.

Връщането на превключателя ще доведе до внезапно пускане в действие на инструмента, което може да доведе до нараняване.

За да предотвратите неразрешена употреба на този инструмент, поставете катинар през отвора на спусъка.

**2. Използване на стегата (стандартен аксесоар) (Фиг. 12)**

- (1) Стегата може да се монтира както на левия ограничител (ограничител (B)), така и на десния ограничител (ограничител (A)).
- (2) Рамото на стегата може да се вдигне или свали според височината на детайла.
- (3) Завъртете горната ръкохватка и застопорете детайла на позицията.

**ПРЕДУПРЕЖДЕНИЕ**

Винаги пристягайте здраво детайла към ограничителя; в противен случай детайлът може да отскочи от плота и да причини нараняване.

**ВНИМАНИЕ**

Винаги се уверявайте, че главата на циркуляра не контактува със стегата, когато бъде снижена за рязане. Ако има опасност това да се случи, преместете стегата на позицията, където няма да влезе в контакт с циркулярния диск.

**3. Поставяне на вложката (Фиг. 13)**

Вложките се монтират върху въртящия се плот. Фабрично вложките са монтирани така, че циркулярният диск да не влиза в контакт с тях. По-долната повърхност на детайла се получават значително по-малко мустаци, ако вложката е монтирана така, че разстоянието между страничната ѝ повърхност и циркулярния диск да е минимално. Преди да използвате инструмента, елиминирайте това разстояние по следния начин.

- (1) Рязане под десен ъгъл  
Разхлабете трите 5 мм крепежни винта, след което захванете лявата вложка и временно затегнете 5 мм крепежни винтове в двата края. След това застопорете детайл (широк около 200 мм) със стегата и го отрежете. След като подравните отрязаната повърхност с ръба на вложката, затегнете здраво 5 мм крепежни винтове в двата края. Махнете детайла и затегнете здраво 5 мм централен крепежен винт. Нагласете дясната вложка по същия начин.
- (2) Рязане под ляв и десен наклон  
Нагласете вложката по същия начин, както за рязане под десен ъгъл.

**ВНИМАНИЕ**

След като нагласите вложката за рязане под десен ъгъл, тя ще бъде донякъде отрязана, ако се използва за рязане под наклон.

Когато е необходимо да режете под наклон, нагласете вложката за рязане под наклон.

**4. Употреба на подограничител (A) (Фиг. 14)**

**ПРЕДУПРЕЖДЕНИЕ**

При рязане под десен ъгъл разхлабете 6 мм крилчат болт, след което плъзнете подограничителя (A) навън и го извадете. В противен случай основното тяло или циркулярният диск могат да влязат в контакт с подограничителя (A) и да причинят нараняване.

Този електрически инструмент е оборудван с подограничител (A).

Използвайте подограничителя (A) при рязане под прав ъгъл и под ляв наклон. По този начин си осигурявате стабилно рязане на широки детайли. При рязане под десен ъгъл разхлабете 6 мм крилчат болт, след което плъзнете подограничителя (A) навън и го извадете, както е показано на Фиг. 14.

**5. Употреба на подограничител (B) (Фиг. 14)**

**ПРЕДУПРЕЖДЕНИЕ**

При рязане под ляв ъгъл разхлабете 6 мм крилчат болт, след което плъзнете подограничителя (B) навън. В противен случай основното тяло или циркулярният диск могат да влязат в контакт с подограничителя (B) и да причинят нараняване.

Този електрически инструмент е оборудван с подограничител (B). Използвайте подограничителя (B) при рязане под прав ъгъл и под десен наклон. По този начин си осигурявате стабилно рязане на широки детайли. При рязане под ляв ъгъл разхлабете 6 мм крилчат болт, след което плъзнете подограничителя (B) навън, както е показано на Фиг. 14.

**6. Инсталиране на подложната маса (Фиг. 15)**

С помощта на инструмент, като например дърводелски ъгълник, изравнете горните повърхности на основната повърхност и на подложната маса. Регулирайте вертикалното ниво на подложната маса, като завъртите 8-милиметровия болт за регулиране на височината. След настройката закрепете държача с болт от 8 мм от задната страна на основата и закрепете 6-милиметровия болт с ръкохватка на подложната маса.

**7. Рязане по начертана линия (регулиране на предпазителя)**

- (1) Рязане под десен ъгъл  
Разхлабете 6 мм болтова ръкохватка и опрете детайла във върха на предпазителя. Подравнете начертаната на детайла линия с канала на предпазителя и срежете детайла по начертаната линия.
- (2) Рязане под герунг и комбинирано рязане (рязане под герунг + рязане под наклон)  
При снижаване на двигателния блок долният предпазител се повдига и се показва циркулярният диск.  
Подравнете начертаната линия с циркулярния диск.

**ВНИМАНИЕ**

При някои конфигурации, когато въртящият се плот се завърти, предпазителът се подава от ограничителя. Разхлабете 6 мм болтова ръкохватка и натиснете предпазителя да застане в прибрано положение. Никога не вдигайте долния предпазител, докато циркулярният диск се върти. Когато режете под десен ъгъл от 45° или повече, плъзнете предпазителя назад.  
Предпазителът и подограничител (A) и подограничител (B) не само ще влязат в контакт и ще нарушат точността на рязане, но и предпазителът може да се повреди.

**8. Регулиране на позицията на лазерната линия**

Начертаването на линия става лесно с помощта на лазерния маркер. Лазерният маркер се включва с ключ (Фиг. 16).

По ваш избор лазерната линия може да се подравни отляво на изискуемия срез по ширина (циркуларен диск) или отдясно на начертаната линия. Лазерната линия е фабрично оразмерена съобразно ширината на циркулярния диск. Изпълнете следните стъпки, за да регулирате позициите на циркулярния диск и лазерната линия според нуждите си.

- (1) Включете лазерния маркер и направете канал дълбок около 5 мм в детайл с височина около 20 мм и ширина 150 мм. Застопорете със стегата детайла с прокарания канал така, както е, и не го мърдайте. За прорязване на канали вижте „18. Процедури за прорязване на канали“.
- (2) След това завъртете регулатора и отместете лазерната линия. (Ако завъртите регулатора по часовниковата стрелка, лазерната линия ще се отмести надясно; ако го завъртите обратно на часовниковата стрелка, лазерната линия ще се отмести наляво.) Когато работите, като сте подравнили начертаната линия отляво на циркулярния диск, подравнете лазерната линия отляво на канала (Фиг. 17). Когато подравнявате отдясно на циркулярния диск, подравнете лазерната линия отдясно на канала.

# Български

- (3) След като настроите позицията на лазерната линия, начертайте линия под прав ъгъл върху детайла и подравнете начертаната и лазерната линия. Когато подравнявате начертаната линия, плъзгате детайла малко по малко и го застопорете със стегата там, където лазерната линия съвпада с начертаната линия. Повторете прорязването на канала и проверете позицията на лазерната линия. Ако искате да промените позицията на лазерната линия, повторете корекциите, следвайки стъпките от (1) до (3).

## ПРЕДУПРЕЖДЕНИЕ

- Преди да включите инструмента в контакта, се уверете, че основното тяло и лазерният маркер са изключени.
- Бъдете изключително внимателни с пусковия ключ при регулирането на позицията на лазерната линия, тъй като инструментът е включен в контакта по време на работа. Ако натиснете пусковия ключ непреднамерено, циркулярният диск може да се завърти и да причини инцидент.
- Не изваждайте лазерния маркер, за да го ползвате за други цели.

## ВНИМАНИЕ (Фиг. 18)

- Лазерно излъчване - Не гледайте в лъча.
- Лазерно излъчване върху работната маса. Не гледайте в лъча. Прякото излагане на очите на лазерния лъч може да причини нараняване.
- Да не се разглобява.
- Пазете от удар лазерния маркер (основното тяло на инструмента); в противен случай позицията на лазерната линия може да се наруши, което да доведе до повреда на лазерния маркер, както и до съксяване на експлоатационния живот.
- Дръжте лазерния маркер включен само по време на рязане. Продължителното светене на лазерния маркер може да съкрати живота му.
- Прилагането на средства, настройки и процедури, различни от посочените тук, може да доведе до опасно облъчване.

## ЗАБЕЛЕЖКА

- Рязането става при препокриване на начертаната и лазерната линия.
- Когато начертаната и лазерната линия се препокрият, силата на светлината се променя и така можете лесно да разграничите съвпадението на линиите, и да режете уверено и успешно. Това гарантира минимум грешки при рязането.
- При работа на открито или в близост до прозорец слънчевата светлина може да затрудни разграничаването на лазерната линия. В такъв случай се преместете да работите на сянка.
- Периодично проверявайте дали позицията на лазерната линия е точна. Метод за проверка: начертайте линия под прав ъгъл върху детайл с височина около 20 мм и ширина 150 мм и проверете дали лазерната линия съпада с начертаната [отклонението между начертаната и лазерната линия трябва да е по-малко от ширината на начертаната линия (0,5 мм)]. (Фиг. 19)

## 9. Рязане

- (1) Както е показано на Фиг. 20, срезът е с ширината на циркулярния диск. Затова плъзнете детайла надясно (ваше дясно), когато искате дължина (b), или наляво, когато искате дължина (a). Ако използвате лазерен маркер, подравнете лазерната линия отляво на циркулярния диск, след което подравнете начертаната линия с лазерната.

- (2) След като включите пусковия ключ и циркулярният диск достигне максимална скорост, бавно спуснете надолу ръкохватката, държейки лостчето (A), и приближете диска към детайла.
- (3) Щом циркулярният диск влезе в контакт с детайла, натискайте ръкохватката постепенно, за да направите среза.
- (4) След като направите срез с желаната дълбочина, изключете инструмента и изчакайте циркулярният диск да спре напълно, преди да го извадите от детайла и да върнете ръкохватката в изходното ѝ положение.

## ВНИМАНИЕ

- Относно максималните размери при рязане вижте таблицата „СПЕЦИФИКАЦИИ“.
- Увеличеният натиск върху ръкохватката не увеличава скоростта на рязане. Напротив, прекомерният натиск може да доведе до претоварване на двигателя и/или намалена ефикасност на рязането.
- Винаги, когато инструментът не се използва, пусковият ключ трябва да е изключен и захранващият кабел да е изваден от контакта.
- Задължително спирайте инструмента и изчакайте циркулярният диск да спре напълно, преди да вдигнете ръкохватката от детайла. Ако вдигнете ръкохватката, докато циркулярният диск още се върти, отрязаното парче може да се заклони в диска и да се разплетат опасни парчета.
- След всеки един срез при дълбоко рязане спирайте инструмента от пусковия ключ и изчакайте циркулярният диск да спре. След това вдигнете ръкохватката и я връщайте в изходно положение.
- Задължително махнете отрязания материал от плота и след това продължете със следващата стъпка.
- Непрекъснатото рязане може да претовари двигателя. Проверете с ръка дали двигателят се е загрял и спрете работа за около 10 минути, след което продължете с рязането.

## 10. Рязане на тесни детайли (рязане с натискане) (Фиг. 21)

Плъзнете шарнирната връзка надолу към рамото (A), след което затегнете обезопасителния винт на плъзгача (Фиг. 2). Наведете ръкохватката, за да срежете детайла. По този начин инструментът може да реже детайли до 107 мм<sup>2</sup>.

## 11. Рязане на големи детайли (Фиг. 22, 23)

Понякога не може да се направи пълен срез поради височината на детайла. В такъв случай монтирайте спомагателна плоскост с помощта на 6 мм винтове с плоска глава и 6 мм гайки в 7 мм отвори на ограничителите (два отвора от всяка страна). (Фиг. 22)

Вижете „СПЕЦИФИКАЦИИ“ относно дебелината на спомагателната плоскост.

## ЗАБЕЛЕЖКА

Когато режете детайл, чиято височина надвишава 107 мм при рязане под десен ъгъл, или 70 мм при рязане под ляв наклон, или 45 мм при рязане под десен наклон, нагласете крайната долна позиция така, че долната част на главата на циркуляра да не стига до детайла.

За да нагласите крайната долна позиция на циркулярния диск, следвайте процедурата (1), посочена на **Фиг. 23**.

- (1) Наведете главата на циркуляра и завъртете 8 мм болт за регулиране на дълбочината, и направете корекции, за да се получи 2 мм до 3 мм разстояние между крайната долна позиция на главата на циркуляра и горната част на детайла в крайната долна позиция на циркулярния диск, където главата на 6 мм болт за регулиране на дълбочината контактува с шарнирната връзка.

## 12. Рязане на широки детайли (рязане с изтегляне) (Фиг. 24)

- (1) Детайли с височина до 107 мм и ширина 312 мм: Разхлабете обезопасителния винт на плъзгача (А) (**Фиг. 2**), хванете ръкохватката и плъзнете напред циркулярния диск. След това натиснете надолу ръкохватката и плъзнете циркулярния диск назад, за да отрежете детайла. Това дава възможност за рязане на детайли с височина до 107 мм и ширина 312 мм.
- (2) Детайли с височина до 120 мм и ширина 260 мм: Детайли с височина до 120 мм и ширина до 260 мм могат да се режат по същия начин, описан в параграф 15-(1) по-горе.

## ВНИМАНИЕ

- Когато режете детайл с височина 120 мм, нагласете крайната долна позиция на главата на циркуляра така, че разстоянието между долния край на главата на циркуляра и детайла да бъде 2 до 3 мм в крайната долна позиция.
- Ако натиснете ръкохватката с прекомерна сила или странично, циркулярният диск може да вибрира по време на рязането и да причини нежелани белези по детайла, влошавайки качеството на среза. Затова натискайте надолу ръкохватката внимателно.
- При рязане с изтегляне внимателно бутайте ръкохватката (назад) като едно цялостно гладко движение. Ако спрете движението на ръкохватката по време на рязането, ще се получат нежелани белези по детайла.

## ПРЕДУПРЕЖДЕНИЕ

- За рязане с изтегляне следвайте процедурите. Рязане с изтегляне напред (в посока към оператора) е много опасно, защото циркулярният диск може да отскочи от дървото. Затова плъзгането на ръкохватката става винаги в обратната на оператора посока.
- Винаги връщайте ръкохватката в крайна задна позиция след всяко напречно рязане, за да намалите риска от нараняване.
- Никога не слагайте ръка на страничната ръкохватка по време на рязане, защото циркулярният диск се приближава до нея при наведането на главата на циркуляра.

## 13. Процедури за рязане под герунг

- (1) Разхлабете страничната ръкохватка и дръпнете лоста за ъгловите стопери. След това завъртете плота, така че индикаторът да се подравни с желаната настройка на скалата за герунг (**Фиг. 25**).
- (2) Затегнете страничната ръкохватка, за да застопорите въртящия се плот в желаното положение.
- (3) Скалата за герунг указва както ъгъла на рязане по скалата за ъгъл, така и наклона по скалата за наклон.
- (4) Наклонът, който е съотношението на височината към основата на триъгълната част, която ще се премахва, може да се използва за настройка на скалата за герунг вместо ъгъла на рязане, ако желаете.

Следователно, за да срежете детайл при наклон 2/10, сложете индикатора на съответната позиция.

## ЗАБЕЛЕЖКА

- Положителни стопери има отъясно и отляво на централната настройка 0° - на 15°, 22,5°, 30° и 45°. Уверете се, че върхът на индикатора съвпада точно с делението на скалата за герунг.
- Рязането ще бъде неточно, ако индикаторът не съвпада с делението на скалата за герунг или ако страничната ръкохватка не е затегната правилно.

## 14. Процедури за рязане под наклон (Фиг. 26)

- (1) Разхлабете затегателната ръкохватка и наклонете циркулярния диск наляво или надясно. Когато наклоняте главата на циркуляра надясно, дръпнете фиксацията щифт (А) назад. Затегателната ръкохватка разполага с блокировъчна система. При контакта на работната маса и основното тяло дръпнете затегателната ръкохватка по посока на стрелката, както е показано на **Фиг. 26**, и променете посоката на затегателната ръкохватка.
- (2) Задайте желаната настройка за ъгъла на наклон, наблюдавайки скалата за наклон и индикатора, след което затегнете затегателната ръкохватка.

## ПРЕДУПРЕЖДЕНИЕ

Когато детайлът е фиксиран отляво или отъясно на диска, къщата отрязана от него част ще остане отъясно или отляво на диска. Задължително спирайте инструмента и изчаквайте режещия диск да спре напълно, преди да вдигнете ръкохватката от детайла.

Ако вдигнете ръкохватката, докато циркулярният диск още се върти, отрязаното парче може да се заклинчи в диска и да се разпият опасни парчета. Ако спрете по средата, докато режете под наклон, първо върнете главата на циркуляра в изходно положение и след това продължете рязането. Ако започнете директно от средата, без връщане назад, долният предпазител ще се захване в среза на детайла и ще влезе в контакт с циркулярния диск.

## ВНИМАНИЕ

Когато режете детайл с височина 75 мм при ляв 45° наклон или детайл с височина 50 мм при десен 45° наклон, нагласете крайната долна позиция на главата на циркуляра така, че разстоянието между долния край на главата на циркуляра и детайла да бъде 2 до 3 мм в крайната долна позиция (вижте „11. Проверка на крайната долна позиция на циркулярния диск“ на стр. 250).

## 15. Процедури за комбинирано рязане

Комбинираното рязане може да се осъществи, като се следват инструкциите в точки 13 и 14 по-горе. Относно максималните размери при комбинирано рязане вижте таблицата „СПЕЦИФИКАЦИИ“.

## ВНИМАНИЕ

Винаги дръжте детайла с дясната или лявата ръка и режете, плъзгайки кръглата част на циркуляра назад с лявата ръка.

Много е опасно да въртите плота наляво по време на комбинирано рязане, защото циркулярният диск може да влезе в контакт с ръката, която държи детайла.

При комбинирано рязане (ъгъл + наклон) с ляв наклон плъзнете нагоре подограничителя (В) и започнете рязането.

При комбинирано рязане (ъгъл + наклон) с десен наклон махнете подограничителя (А) и започнете рязането.

## 16. Рязане на дълги материали

Когато режете дълги материали, използвайте спомогателна платформа със същата височина като държача и основата на специалното спомогателно оборудване.

Капацитет: дървен материал (Ш × В × Д)  
300 мм × 45 мм × 1300 мм, или  
180 мм × 25 мм × 2000 мм

## 17. Употреба на стегата за корнизни профили, стопер за корнизни профили (L) и (R) (допълнителен аксесоар)

(1) Стоперите за корнизни профили (L) и (R) (допълнителни аксесоари) улесняват рязането на корнизни профили без накланяне на циркулярния диск. Монтирайте ги от двете страни на основата, както е показано на **Фиг. 27**. Вкарайте стоперите за корнизни профили и ги фиксирайте с 6 мм болтови ръкохватки.

(2) Стегата за корнизни профили (B) (допълнителен аксесоар) може да се монтира или на левия ограничител (ограничител (B)), или на десния ограничител (ограничител (A)). Тя се напасава по контура на корнизния профил и се притиска към него.

След това завъртете горната ръкохватка, колкото е необходимо, за да застопорите корнизния профил на позиция. За повдигане или сваляне на сглобяването на менгемето, първо отхлабете застопоряващия винт за шестостенна букса.

След като нагласите височината, затегнете здраво 6 мм крилчат болт; след това завъртете горната ръкохватка, колкото е необходимо, за да застопорите корнизния профил на позиция (**Фиг. 28**).

Позиционирайте корнизния профил по следния начин: СТРАНАТА, КОНТАКТУВАЩА СЪС СТЕНАТА, трябва да опре в ограничителя, а СТРАНАТА, КОНТАКТУВАЩА С ТАВАНА, трябва да опре в стоперите за корнизни профили, както е показано на **Фиг. 28**. Регулирайте стоперите за корнизни профили съобразно размера на корнизния профил.

Затегнете 6 мм крилчат болт, за да застопорите стоперите за корнизни профили. Вижте долната таблица относно ъгъла на герунг.

Използвайте подограничителя (A), за да фиксирате по-здраво корнизния профил (**Фиг. 11**).

## ПРЕДУПРЕЖДЕНИЕ

Винаги пристягайте здраво корнизния профил към ограничителя; в противен случай корнизният профил може да отскочи от плота и да причини нараняване.

Не режете под наклон. Основното тяло или циркулярният диск може да се дотрап до подограничителя, водейки до нараняване.

## ВНИМАНИЕ

Винаги се уверявайте, че главата на циркуляра не контактува със стегата за корнизни профили, когато бъде снижена за рязане. Ако има такава опасност, разхлабете застопоряващия винт за шестостенна букса и преместете коронното формовачо менгеме в позиция, при която няма да има контакт с циркуляра.

## 18. Процедури за прорязване на канали

Прорязването на канали в детайла става с регулиране на 6 мм болт за регулиране на дълбочината (**Фиг. 29**).

(1) Завъртете държача на стопера в посоката, указана на **Фиг. 30**.

Наведете главата на циркуляра и завъртете 6 мм болт за регулиране на дълбочината с ръка. (Нъдето главата на 6 мм болт за регулиране на дълбочината контактува с шарнирната връзка.)

(2) Задайте желаната дълбочина на рязане, като нагласите разстоянието между циркулярния диск и повърхността на основата (**Фиг. 29**).

## ЗАБЕЛЕЖКА

Когато правите единичен канал в който и да е край на детайла, махнете стърготините с длето.

## 19. Използване на торбата за прах (стандартен аксесоар) (**Фиг. 31**)

(1) Свържете торбата за прах със смукателната тръба на циркуляра.

(2) Когато торбата се препълни, тя ще започне да изпуска прах при въртенето на циркулярния диск. Периодично проверявайте торбата за прах и я изпразвайте, преди да се напълни.

(3) При рязане под наклон и комбинирано рязане закачете торбата за прах под прав ъгъл спрямо повърхността на основата.

## 20. Свързване на прахоуловител (продава се отделно) (**Фиг. 32**)

Не вдъшвайте вредния прах, който се образува при рязане.

Прахът може да застраши вашето здраве, както и на околните.

Използването на прахоуловител може да намали свързаните със замърсяването рискове.

Повечето прах може да се събере чрез свързване на прахоуловител посредством преходник, тръбно съединение и прахоуловителен адаптер.

Свързване прахоуловителя посредством преходник.

(1) Свържете по реда: маркуч (вътрешен диаметър 38 мм × 3 м дължина) и преходник (стандартен аксесоар на прахоуловителя), тръбно съединение (допълнителен аксесоар) и прахоуловителен адаптер (допълнителен аксесоар) със смукателната тръба на циркуляра.

Свързването става с натискане по посока на стрелката (**Фиг. 32**)

Прахоуловителният адаптер (допълнителен аксесоар) се свързва със смукателната тръба чрез скоба за маркуч. (Допълнителен аксесоар)

## МОНТИРАНЕ И ДЕМОНТИРАНЕ НА ЦИРКУЛЯРНИЯ ДИСК

### ПРЕДУПРЕЖДЕНИЕ

За да избегнете инцидент или нараняване, винаги изключвайте пусковия ключ и изваждайте захранващия кабел от контакта преди монтирането на циркулярен диск.

### 1. Монтиране на циркулярния диск (**Фиг. 33**)

(1) Използвайте отвертка Phillips, за да отвинтите 5 мм винт, държач капака на шпиндела, след което завъртете капака на шпиндела.

(2) Натиснете блокировката на шпиндела и отвийте 10 мм болт със 17 мм гаечен ключ (стандартен аксесоар).

Тъй като 10 мм болт е с лява резба, той се отвива с въртене надясно.

### ЗАБЕЛЕЖКА

Ако блокировката на шпиндела не може да се натисне лесно, за да се блокира шпинделът, завъртете 10 мм болт със 17 мм гаечен ключ (стандартен аксесоар), като едновременно натискате блокировката на шпиндела.

Шпинделът на циркулярния диск се блокира, когато блокировката на шпиндела се натисне навътре.

(3) Махнете болта и шайбата (D)

(4) Вдигнете долния предпазител и монтирайте циркулярния диск.

**ПРЕДУПРЕЖДЕНИЕ**

Когато монтирате циркулярния диск, трябва да напаснете правилно маркера за посоката на въртене, намиращ се върху циркулярния диск, и посоката на въртене на капака на шпиндела (Фиг. 1).

- (5) Почистете добре шайбата (B) и 10 мм болт и ги монтирайте на шпиндела на циркулярния диск.
- (6) Натиснете блокировката на шпиндела и затегнете 10 мм болт с въртене наляво с помощта на 17 мм гаечен ключ (стандартен аксесоар).
- (7) Завъртете капака на шпиндела така, че неговата кука да застане в изходно положение. След това затегнете 6 мм болт.

**ВНИМАНИЕ**

- Зад шарнирната връзка има прахонаправляващ детайл. Когато демонтирате или монтирате циркулярен диск, не докосвайте прахонаправляващия детайл. Подобен контакт може да случи или нащърби зъбците на циркулярния диск.
- Затегнете 10 мм болт, така че да не се отбие по време на работа.
- Уверете се, че 10 мм болт е надеждно затегнат, преди да включите инструмента.
- Уверете се, че долният предпазител е в затворено положение.

**2. Демонтиране на циркулярния диск**

Демонтирайте циркулярния диск по обратния ред на монтажа, описан в точка 1 по-горе.

Циркулярният диск се маха лесно след вдигането на долния предпазител.

**ВНИМАНИЕ**

Никога не се опитвайте да монтирате циркулярни дискове с диаметър, различен от 305 мм.

**ТРАНСПОРТИРАНЕ НА ОСНОВНОТО ТЯЛО**

Стягата може да изпадне по време на транспортиране. Или извадете стягата, или приплъзнете парче дърво между стягата, за да я закрепите здраво.

Пъхнете главата и въкарийте заключващия шифт (вж. страница 250 „Освобождаване на осигурителния шифт“). Завийте също така и фиксатора за плъзгане, така че шарнирът да е поставен в позиция да удря държача (A) и да фиксира главата.

Завъртете и разхлабете страничната ръкохватка, завъртете въртящия се плот докрай надясно и го закрепете, като завъртите ръкохватката до фиксираната позиция. Това ще направи основното тяло още по-компактно.

Когато транспортирате основното тяло, носете го в ръцете си, като държите дръжката, разположена на основата, с двете си ръце.

При транспортиране с двама души всеки човек трябва да използва двете си ръце, за да държи ръкохватката, страничната ръкохватка и дръжката на основата.

**ПОДДРЪЖКА И ПРОВЕРКА****ПРЕДУПРЕЖДЕНИЕ**

За да избегнете инцидент или нараняване, винаги се уверявайте, че пусковият ключ е изключен и че захранващият кабел е изваден от контакта, преди да се заемете с работи по ремонт и поддръжка на инструмента.

Обръщайте се към квалифициран техник възможно най-скоро, ако установите някаква повреда по инструмента, включително по предпазителите и циркулярния диск.

**1. Проверка на циркулярния диск**

Винаги сменяйте циркулярния диск още при първите признаци на износване или повреда.

Повредените циркулярни дискове могат да причинят нараняване, а износените могат да доведат до неефективност и претоварване на двигателя.

**ВНИМАНИЕ**

Никога не ползвайте затъпен циркулярен диск. Затъпеният циркулярен диск оказва по-голямо съпротивление при вашия натиск върху ръкохватката и циркулярът става по-опасен за работа.

**2. Проверка на монтажните винтове**

Редовно проверявайте дали всички монтажни винтове са добре затегнати. Ако откриете разхлабен винт, незабавно го затегнете. В противен случай се създава сериозна опасност.

**3. Проверка на графитните четки (Фиг. 35)**

Двигателят използва графитни четки, които са консуматив. Тъй като силно износените графитни четки могат да доведат до проблеми с двигателя, сменяйте последните с нови със същия №, посочен на фигурата, когато се износят или наблизат „границата на износване“. Освен това винаги поддържайте графитните четки чисти и се уверете, че се плъзгат свободно в държачите.

**4. Смяна на графитни четки (Фиг. 35)**

Махнете капачката на четката с права отвертка. След това графитните четки се вадят лесно.

**5. Поддръжка на двигателя**

Намотките на двигателя са най-важният компонент на електрическия инструмент. Обръщайте особено внимание на намотките, тъй като могат да се повредят от попадане на влага и/или масло по тях.

**6. Смяна на захранващ кабел**

Ако захранващият кабел е повреден, уредът трябва да бъде върнат в упълномощен сервизен център на HiKOKI, за да се смени.

**7. Проверка на долния предпазител за нормална работа**

Преди всяко ползване на инструмента проверявайте долния предпазител (Фиг. 6), за да се уверите, че е в добро състояние и че се движи безпрепятствено.

Никога не използвайте инструмента, ако долният предпазител не работи правилно и не е в добро състояние.

**8. Съхранение**

След като приключите работа с инструмента, задължително проверете дали:

- (1) Пусковият ключ е в изключено положение
  - (2) Захранващият кабел е изключен от контакта
- Когато инструментът не се използва, трябва да се държи на сухо място извън достъпа на деца.

**9. Смяна на предпазител**

След дълго ползване канала за диска в предпазителя може да се разшири и да се наложи смяна. Ако каналът за диска се разшири, сменете предпазителя с нов (Фиг. 32). След смяната направете канал в него. Вижте „ПРЕДИ РЪЗАНЕ 1. Прорязване на канал в предпазителя“ на стр. 250.

**10. Смазване**

Смазвайте следните повърхности веднъж месечно, за да поддържате електрическия инструмент в добро състояние дълго време.

Препоръчва се използването на машинно масло.

**Точки за смазване:**

- \* Въртяща се част на шарнирната връзка
- \* Въртяща се част на рамата (A)
- \* Въртяща се част на стегата

## 11. Почистване

Периодично почиствайте стърготините и другите отпадъци от повърхността на електрическият инструмент с парцал, навлажнен в сапунена вода. За да избегнете повреда на двигателя, не допускате контакт с масло или вода.

Ако лазерната линия спре да се вижда заради полепнал прах по прозорчето на светещата част от лазерния маркер, почистете прозорчето със сух парцал или с мек парцал, навлажнен със сапунена вода и т.н.

Почистете машината, тръбата, долния предпазител чрез издухване със сух въздух от въздушен пистолет или друг инструмент. (Фиг. 36)

Декларираната стойност на шумовите емисии е измерена съгласно стандартен изпитателен метод и може да се използва за сравнение между различни инструменти.

Освен това стойностите могат да се използват за предварителна оценка.

### ПРЕДУПРЕЖДЕНИЕ

- Емисиите на шум по време на активна употреба на електрическият инструмент могат да бъдат различни от декларираната стойност в зависимост от начина, по който се използва инструмента и особено какъв вид е обработвания детайл.
- Идентифициране на мерките за безопасност за оператора, въз основа оценка на въздействието при действителни условия на използване (като се вземат предвид всички елементи от работния цикъл, като периоди на включване и изключване, както и работа на празни обороти непосредствено

### Информация за системата на захранване, която следва да се използва за електрически инструменти с номинално напрежение 230 V~

Включванията и изключванията на електрически уреди предизвикват колебания в напрежението.

Ползването на този електрически инструмент при лошо състояние на електрическата мрежа може да повлияе отрицателно върху работата на други електрически уреди.

При мрежови импеданс равен или по-малък от 0,29 ома вероятно няма да има отрицателни последствия.

Обикновено максимално допустимия мрежови импеданс няма да бъде надвишен, когато отклонението до електрическия контакт се захранва от разпределителна кутия с капацитет от 25 ампера или повече.

При спиране на тока или при изваждане на захранващия кабел от контакта незабавно върнете пусковия ключ в изключено положение. Това предпазва от случайно повторно включване.

## ИЗБОР НА АКЕСОАРИ

Акcesoарите на този инструмент са изброени на стр. 278.

## ВНИМАНИЕ

Ремонти, модификации и проверки на електроинструменти НіКОКІ трябва да се извършват от оторизиран сервизен център на НіКОКІ.

Особено лазерното устройство трябва да се поддържа от оторизиран представител на производителя на лазера.

Винаги давайте лазерното устройство за ремонт в оторизиран сервизен център на НіКОКІ.

При използването и поддръжката на електрически инструменти трябва да се спазват правилата и стандартите за безопасност на всяка страна.

## ГАРАНЦИЯ

Гаранцията за електрическите инструменти на НіКОКІ се предоставя съгласно специфичните местни законодателства на съответните държави. Настоящата гаранция не покрива дефекти или повреди, дължащи се на неправилна употреба, злоупотреба или естествено износване. В случай на рекламация, моля, изпратете електрическия инструмент, в неразглобен вид, заедно с ГАРАНЦИОННАТА КАРТА, предоставена в края на това ръководство за експлоатация, на оторизиран сервизен център на НіКОКІ.

## ЗАБЕЛЕЖКА

НіКОКІ провежда непрекъсната програма за изследвания и развитие, затова посочените тук спецификации подлежат на промяна без предизвестие.

## Информация за шумово замърсяване и вибрация

Измерените стойности са установени съгласно EN62841 и са декларирани съгласно ISO 4871.

Измерено А-претеглено ниво на звукова мощност: 105 dB (A).

Измерено А-претеглено ниво на звуково налягане: 92 dB (A).

Неопределеност К: 3 dB (A).

Носете антифони.



## OPŠTA BEZBEDNOSNA UPOZORENJA ZA ELEKTRIČNI ALAT

### ⚠ UPOZORENJE

Pročitajte sva bezbednosna upozorenja, uputstva, ilustracije i specifikacije koje ste dobili uz ovaj električni alat.

Propust da se slede sva dole navedena uputstva može da izazove strujni udar, požar i/ili teške povrede.

Sačuvajte sva upozorenja i uputstva za buduću upotrebu.

Izraz „električni alat“ u ovim upozorenjima odnosi se na električni alat napajan iz mreže (pomoću kabla) ili na alat napajan iz baterije (bez kabla).

#### 1) Bezbednost radnog područja

a) Radno područje održavajte čistim i dobro osvetljenim.

Zbog zakrčenog ili mračnog prostora mogu se dogoditi nesreće.

b) Električnim alatom nemojte da rukujete u eksplozivnoj atmosferi, na primer u prisustvu zapaljivih tečnosti, gasova ili prašine.

Električni alati stvaraju varnice koje mogu da zapale prašinu ili isparenja.

c) Decu i posmatrač držite podalje dok rukujete električnim alatom.

Zbog ometanja možete da izgubite kontrolu nad njim.

#### 2) Električna bezbednost

a) Utičaći električnog alata moraju da odgovaraju utičnici. Nikada ni na koji način nemojte da prepravljate utikač. Nemojte da koristite nikakve adaptere za utikače dok rukujete uzemljenim električnim alatom.

Utičaći koji nisu prepravljani i odgovarajuće utičnice smanjuju opasnost od strujnog udara.

b) Izbegavajte kontakt sa uzemljenim površinama kao što su cevi, radijatori, šporeti ili frižideri.

Opasnost od strujnog udara se povećava ako vam je telo uzemljeno.

c) Električni alat nemojte da ostavljate na kiši ili izloženog vlazi.

Voda koja proдре u električni alat povećava opasnost od strujnog udara.

d) Nemojte da zloupotrebljavate kabl. Kabl nikada nemojte da koristite da biste nosili, vukli ili isključivali iz struje električni alat.

Kabl držite podalje od toplote, ulja, oštih ivica ili pokretnih delova.

Oštećeni ili upetljani kablovi povećavaju opasnost od strujnog udara.

e) Kada električni alat koristite napolju, koristite produžni kabl koji je predviđen za spoljnu upotrebu.

Korišćenjem kabla koji je predviđen za spoljnu upotrebu smanjuje se opasnost od strujnog udara.

f) Ako nije moguće izbeći upotrebu električnog alata na vlažnom mestu, koristite napajanje zaštićeno zaštitnom strujnom sklopkom (RCD).

Korišćenjem RCD-a smanjuje se opasnost od strujnog udara.

#### 3) Lična bezbednost

a) Kada rukujete električnim alatom budite na oprezu, pazite šta radite i koristite zdrav razum. Nemojte da koristite električni alat kada ste umorni ili ako ste pod uticajem droge, alkohola ili lekova.

Trenutak nepažnje tokom upotrebe električnog alata može dovesti do teške povrede.

b) Koristite ličnu zaštitnu opremu. Uvek nosite zaštitu za oči.

Zaštitna oprema kao što je maska za prašinu, neklizajuća radna obuća, šlem i zaštita za sluh, koja se koristi u odgovarajućim uslovima, smanjuje opasnost od povređivanja.

c) Onemogućite slučajno uključivanje. Pre priključivanja na izvor napajanja i/ili baterije, uzimanja ili prenošenja alata, proverite da li se prekidač nalazi u položaju isključeno.

Prenošenje električnog alata sa prstom na prekidaču ili uključivanjem napajanja alata dok je prekidač u položaju uključeno može dovesti do nesreće.

d) Pre uključivanja električnog alata uklonite ključ za podešavanje.

Ključ koji je ostao pričvršćen na rotacionom delu električnog alata može da nanese povrede.

e) Nemojte se istežati. Sve vreme održavajte dobar oslonac i ravnotežu.

Zahvaljujući tome imaćete bolju kontrolu nad električnim alatom u neočekivanim situacijama.

f) Nosite odgovarajuću odeću. Nemojte da nosite široku odeću ili nakit. Kosu i odeću držite podalje od pokretnih delova.

Pokretni delovi mogu da zahvate široku odeću, nakit ili dugu kosu.

g) Ako uređaj ima priključak za posudu za izvlačenje i prikupljanje prašine, postarajte se da ona bude ispravno priključena i korišćena.

Upotrebom posude za prikupljanje prašine mogu da se smanje opasnosti povezane s prašinom.

h) Ne dopustite da poznavanje stečeno usled česte upotrebe alata utiče na to da postanete puni pouzdanja i da ignorišete principe bezbednosti alata.

Neoprezno rukovanje može da izazove ozbiljnu povredu u deliću sekunde.

#### 4) Upotreba i održavanje električnog alata

a) Nemojte koristiti električni alat na silu. Koristite električni alat koji odgovara poslu koji želite obaviti.

Odgovarajućim električnim alatom posao ćete obaviti bolje i bezbednije pri brzini za koju je predviđen.

b) Nemojte da koristite električni alat ako ne možete da ga uključite i isključite prekidačem.

Svaki električni alat kojim ne može da se upravlja prekidačem predstavlja opasnost i mora biti popravljen.

c) Izvucite utikač iz izvora napajanja i/ili uklonite bateriju, ako može da se izvadi, iz električnog alata pre vršenja bilo kakvih podešavanja, menjanja pribora ili odlaganja električnog alata.

Ove preventivne mere bezbednosti smanjuju opasnost od slučajnog uključivanja električnog alata.

d) Nekorišćeni električni alat odložite van domašaja dece i nemojte dozvoliti da ga koriste osobe koje nisu upoznate s njim ili ovim uputstvima.

Električni alat je opasan u rukama osoba koje ne znaju kako se on koristi.

e) Održavajte električni alat i dodatke. Proverite da li su pokretni delovi dobro namešteni i pričvršćeni, da li ima delova koji su polomljeni ili postoji neko stanje koje može uticati na rad električnog alata. Ako je oštećen, električni alat treba popraviti pre upotrebe.

Mnoge nezgode su izazvane električnim alatom koji nije dobro održavan.

f) Alate za sečenje održavajte oštrim i čistim.

Manja je verovatnoća da će se zaglaviti ispravno održavani alat za sečenje sa naoštrenim oštricama i takav alat je lakše kontrolisati.

- g) Električni alat, pribor, rezne pločice itd. koristite u skladu sa ovim uputstvima, uzimajući u obzir uslove rada i posao koji treba obaviti.  
*Korišćenje električnog alata za namene za koje nije predviđen može prouzrokovati opasne situacije.*
- h) Održavajte ručke i površine koje se hvataju suvim, čistim i bez ulja i masti.  
*Klizave ručke i površine za hvatanje ne dopuštaju bezbedno rukovanje i kontrolu alata u neočekivanim situacijama.*
- 5) Servisiranje
- a) Servisiranje vašeg električnog alata prepustite stručnom serviseru koji će koristiti isključivo identične rezervne delove.  
*Time će se očuvati bezbednost električnog alata.*

## MERE PREDOSTROŽNOSTI

Decu i nemoćne osobe držite podalje.

Kada se ne koristi, alat treba držati van domašaja dece i nemoćnih osoba.

## BEZBEDNOSNA UPUTSTVA ZA TESTERE UGLOMERA U HORIZONTALNOJ RAVNI

- a) Testere uglomera u horizontalnoj ravni su namenjene za sečenje drveta ili proizvoda sličnim drvetu, ne mogu da se koriste sa abrazivnim isečenim točkovima za sečenje železnog materijala kao što su poluge, šipke, klinovi, itd.  
*Abrazivna prašina izaziva da se pokretni delovi kao što su donji štitnik zaglave. Iskre od abrazivnog sečenja će spaliti donji štitnik, umetak kerfa i drugih plastičnih delova.*
- b) Koristite klešta da biste podržali radni deo kada god je to moguće. Ako pridržavate radni deo ručno, morate uvek da držite ruku najmanje 100 mm sa svake strane testere. Ne koristite ovu testeru da sečete delove koji su premali da bi se čvrsto pričvrstili ili držali ručno.  
*Ako vam je ruka previše blizu testeri, postoji povećan rizik od povrede od kontakta sa sečivom.*
- c) Radni deo mora da bude stacionaran i pričvršćen ili da se drži naspram ograde i stola. Ne ubacujte radni deo u sečivo niti secite „na slobodnu ruku“ na bilo koji način.  
*Nepričvršćeni ili radni delovi u pokretu mogu da se bace velikom brzinom, što dovodi do povrede.*
- d) Gurnite testeru kroz radni deo. Ne vucite testeru kroz radni deo. Da biste napravili rez, izdignite glavu testere i izvucite je preko radnog dela bez sečenja, pokrenite motor, pritisnite glavu testere na dole i gurnite testeru kroz radni deo.  
*Sečenje na potezu za povlačenje će verovatno načiniti da se testera popne na vrh radnog komada i naglo će baciti montažu sečiva ka operateru.*
- e) Nikada ne prelazite rukom preko planirane linije sečenja niti ispred niti iza testere.  
*Podupiranje radnog dela „nakrnsno“ npr. držanje radnog dela na desnoj strani testere sa levom rukom ili suprotno je jako opasno.*
- f) Ne hvatajte iza ograde bilo kojom rukom bliže od 100 mm sa bilo koje strane testere, da uklonite piljevinu ili usled bilo kojeg drugog razloga dok se sečivo vrti.  
*Brzina testere koja se vrti prema vašoj ruci možda neće biti očigledna i možda ćete biti ozbiljno povređeni.*
- g) Pregledajte radni deo pre sečenja. Ako je radni deo nagnut ili iskrivljen, pričvrstite ga spoljnim naglavnim licem ka ogradi. Uvek se uverite da nema razmaka između radnog dela, ograde i stola duž linije sečenja.

- Savijeni ili zakrivljeni radni delovi mogu da se uvrnu ili pomere i mogu da izazovu vezivanje za sečivo skupa testere koja se okreće dok se seče. Ne treba da postoje ekseri ili strana tela na radnom delu.*
- h) **Nemojte da koristite testeru dok je sto bez alata, piljevina, itd. osim za radni deo.**  
*Mali ostaci ili olabavljeni delovi drveta ili drugih objekata koji dolaze u kontakt sa okretnim sečivom mogu da se bace velikom brzinom.*
- i) **Secite samo jedan radni deo odjednom.**  
*Nagomilano više radnih delova ne mogu da se adekvatno pričvrste ili učvrste i mogu da se vežu za sečivo ili da se okrenu u toku sečenja.*
- j) **Postarajte se da je testera uglomera u horizontalnoj ravni montirana ili postavljena na ravnu, tvrdu ravnu površinu pre upotrebe.**  
*Ravna i tvrda radna površina smanjuje rizik od testere uglomera u horizontalnoj ravni da postane nestabilna.*
- k) **Planirajte svoj rad. Svaki put kada promenite podešavanje ugla nagiba u vertikalnoj ravni ili uglomera u horizontalnoj ravni, postarajte se da je prilagodljiva ograda pravilno podešena da podrži radni deo i da neće uticati na sečivo ili zaštitni sistem.**  
*Bez „UKLJUČIVANJA“ alata i bez radnog dela na stolu, pomerite sočivo kroz kompletno simulirani rez da biste se postarali da nema interferencije ili opasnosti od sečenja ograde.*
- l) **Obezbedite odgovarajuću podršku kao što su produžetak stola, nogari za sečenje drveta, itd. za radni deo koji je širi ili duži od vrha stola.**  
*Radni delovi koji su duži ili širi od stola testere uglomera u horizontalnoj ravni mogu da se prevrnu ako nisu čvrsto podržani. Ako se odsečen deo ili vrh radnog dela nagne, može da podigne donji štitnik ili da se baci od strane sečiva koje se vrti.*
- m) **Ne koristite drugu osobu kao zamenu za ekstenziju stola ili kao dodatnu podršku.**  
*Nestabilna podrška za radni deo može da izazove da se sečivo zalepi ili da se radni deo pomeri u toku radnje sečenja tako što će da povuče vas i pomoćnika na sečivo koje se okreće.*
- n) **Odsećeni deo ne sme da se zaglavi ili pritisne bilo kojim sredstvom naspram sečiva testere koja se okreće.**  
*Ako je zatvoren, npr. koristi zaustavljanja pomoću dužine, odsečen deo može da se zaglavi u sečivu i da se nasilno baci.*
- o) **Uvek koristite stezaljku ili pričvršćivač dizajniran za pravilnu podršku oko materijala kao što su šipke ili cevi.**  
*Šipke imaju tendenciju da se okreću dok se seku, izazivajući da sečivo „ugriz“ i povuče rad sa vašom rukom u sečivu.*
- p) **Neka sečivo dostigne punu brzinu pre nego što dođe u kontakt sa radnim delom.**  
*Ovo će smanjiti rizik od toga da se radni deo baci.*
- q) **Ako se radni deo ili sečivo zaglave, isključite testeru uglomera u horizontalnoj ravni. Sačekajte da se svi pokretni delovi zaustave i isključite utikač iz napajanja i/ili uklonite pakovanje baterije. Zatim radite na tome da oslobodite zaglavljene materijal.**  
*Neprekidno sečenje sa zaglavljanim radnim delom može da izazove manje kontrole ili štete nad testerom uglomera u horizontalnoj ravni.*
- r) **Nakon završavanja sečenja, otpustite prekidač, držite testeru na dole i sačekajte da se sečivo zaustavi pre nego što uklonite odsečen deo.**  
*Dodirivanje rukom u blizini sečiva za kotrljanje je opasno.*
- s) **Čvrsto držite ručku kada pravite nepotpun rez ili kada puštate prekidač pre nego što je glava testere u potpunosti u donjoj poziciji.**

*Radnja kočenja testere može da izazove da se glava testere naglo povuče na dole, što dovodi do rizika od povrede.*



## **PREDOSTROŽNOSTI U VEZI SA KORIŠĆENJEM KLIZNE KOMBINOVANE UGAONE TESTERE**



- Održavajte oblast patosa oko mašine ravnom. Dobro održavanom i bez labavih materijala npr. iver i ostatke sečenja.
- Obezbedite adekvatno opšte ili lokalizovano osvetljenje.
- Nemojte da koristite električni alat za druge primene osim onih koje su navedene u uputstvima za rukovanje.
- Popravke mora da obavi ovlašteni servis. Proizvođač nije odgovoran za bilo kakve štete ili povrede usled popravke koju izvode neovlašćena lica kao i pogrešnim rukovanjem alatom.
- Da bi se obezbedio dizajnirani integritet električnih alata, nemojte da uklanjate instalirane poklopce ili šrafove.
- Ne dodirujte pokretne delove niti pribor osim ako je izvor napajanja isključen.
- Koristite vaš alat na nižem ulaznom naponu od onog koji je naveden na natpisnoj ploči; u suprotnom, završni rez može da se pokvari i radna efikasnost smanji usled preopterećenja motora.
- Ne brišite plastične delove sa rastvaračem. Rastvarači poput benzina za motore, razređivača, benzina za čišćenje, ugljenik tetrahlorida, alkohola, jer mogu da oštete i napuknu plastične delove. Ne brišite ih sa takvim rastvaračem. Čistite plastične delove sa mekom krpom lagano navlaženom sa sapunicom.
- Koristite jedino originalne HiKOKI rezervne delove.
- Ovaj alat je jedino trebalo da se rastavi zbog zamene ugljenih četkica.
- Uveličani crtež za sklapanje u ovim uputstvima za rukovanje bi trebalo koristiti isključivo za ovlašćeni servis.
- Nikada ne secite metale koji sadrže gvožđe niti zidne elemente.
- Adekvatno opšte ili lokalizovano osvetljenje je obezbeđeno. Radni komadi za obradu i završeni komadi se nalaze blizu normalnog radnog položaja rukovaoca.
- Nosite odgovarajuću zaštitnu opremu kada je neophodno, ovo može da uključi:  
Zaštitu za sluh da bi se smanjio rizik od indukovanog gubitka sluha.  
Zaštitu za oči da bi se smanjio rizik od povređivanja oka.  
Zaštitu za disanje da bi se smanjio rizik od udisanja štetne prašine.  
Rukavice za rukovanje sečivima testere (sečiva testere trebaće da se nose u držaču kad kod je to izvodljivo) i grubim materijalom.
- Rukovalac je adekvatno treniran za korišćenje, podešavanje i rukovanje mašine.
- Suzdržite se od uklanjanja bilo kojih ostataka sečenja ili drugih delova radnog komada iz oblasti sečenja dok mašina radi i glava testere nije u položaju za odmor.
- Nikada nemojte da koristite kliznu kombinovanu ugaonu testeru sa donjim štitom zaključanim u otvorenom položaju.
- Obezbedite da se donji štit kreće glatko.
- Ne koristite testeru bez štitova na svom mestu, u dobrom radnom stanju i koji se propisno održavaju.
- Koristite tačno naoštrena sečiva testere. Poštujte maksimalnu brzinu označenu na sečivu testere.
- Nemojte da koristite sečiva testere koja su oštećena ili deformisana.
- Nemojte da koristite sečiva izrađena od čelika za visoku brzinu.
- Koristite samo sečiva testere koja preporučuje HiKOKI. Koristite sečivo testere koje je u skladu sa EN847-1.
- Raspon sečiva testere treba da bude u rasponu od 290 mm do 305 mm spoljnog prečnika.
- Izaberite tačno sečivo testere za materijal koji treba da se iseče.
- Nikada nemojte da rukujete kliznom kombinovanom ugaonom testerom sa sečivom testere okrenutim nagore ili u stranu.
- Obezbedite da radni deo nema stranih predmeta kao što su ekseri.
- Zamenite umetak za postolje kada se istroši.
- Ne koristite testeru da biste sekli bilo šta drugo osim aluminijuma, drveta ili sličnih materijala.
- Ne koristite testeru da biste sekli druge materijale osim onih koje preporučuje proizvođač.
- Procedura zamene sečiva, uključujući metod za repozicioniranje i upozorenje da ovo mora bude izvedeno tačno.
- Povežite kliznu kombinovanu ugaonu testeru sa uređajem za sakupljanje prašine kada testeršete drvo.
- Čuvajte se kada pronalazite mesto za čuvanje.
- Kada transportujete ili nosite alat, ne hvatajte držač. Uхватite dršku umesto držača.
- Postoji opasnost da držač isklizne iz baze. Uхватite dršku umesto držača.
- Započnite sečenje samo nakon što okretanje motora dostigne maksimalnu brzinu.
- Odmah ISKLJUČITE prekidač ako se primeti abnormalnost.
- Isključite napajanje i čekajte da se sečivo testere zaustavi pre servisiranja ili podešavanja alata.
- Tokom sečenja pod uglom u horizontalnoj ravni ili pod uglom - nagibom u vertikalnoj ravni, sečivo ne bi trebalo da se podigne dok mu se rotacija ne zaustavi u potpunosti.
- Tokom operacije kliznog sečenja, testera mora da se gura i kliže udaljavajući se od rukovaoca.
- Uzmite u obzir sve preostale rizike operacije sečenja, kao što su lasersko zračenje do vaših očiju, nesmotren pristup pokretnim delovima na klicaču, mehaničkim delovima na mašini i tako dalje.
- Obezbedite pre svakog reza da je mašina stabilna. Koristite samo sečiva testere čija je maksimalna dozvoljena brzina viša od brzine alata bez opterećenja. Ne zamenjujte laser sa drugačijim tipom.
- Ne stojte u liniji sa sečivom testere ispred mašine. Uvek stojte po strani u odnosu na sečivo testere. Ovo zaštićuje vaše telo protiv mogućeg povratnog udara. Držite šake, prste i ruke podalje od rotirajućeg sečiva testere. Ne prekrštajte vaše ruke kada rukujete ručicom alata.
- Ako bi se sečivo testere zaglavilo, isključite mašinu i držite radni komad dok se sečivo testere u potpunosti ne zaustavi. Da bi se sprečio povratni udar, radni komad ne sme da se pomeri do nakon što se mašina zaustavila u potpunosti. Ispravite uzrok zaglavljivanja sečiva testere pre ponovnog pokretanja mašine.



## **OZNAKE**

### **UPOZORENJE**

**Ovde su prikazane oznake koje se koriste na mašini. Postarajte se da razumete njihovo značenje pre upotrebe.**

	C12RSH2: Klizna kombinovana ugaona testera
	Da bi se smanjio rizik od povreda, korisnik mora da pročita korisničko uputstvo.

	Uvek nosite zaštitu za oči.
	Uvek nosite zaštitu za sluh.
	Samo za zemlje EU Nemojte odlagati električni alat zajedno sa smećem iz domaćinstva! Na osnovu Evropske direktive 2012/19/EU o dotrajaloj električnoj i elektronskoj opremi, kao i njene primene u skladu s državnim propisima, električni alat koji je došao do kraja svog radnog veka mora se prikupiti zasebno i odneti u postrojenje za reciklažu koje ispunjava ekološke zahteve.

V	volti
Hz	herc
A	amperi
$n_0$	brzina bez opterećenja
	Konstrukcija klase II
---/min	obrtaja u minuti
	naizmjenična struja

## SPECIFIKACIJE

Maks. sečenje Kapacitet Visina x Širina	0°		105 mm x 312 mm	
	Ugao u horizontalnoj ravni od 45° (oko vertikalne ose)		105 mm x 220 mm	
	Ugao nagiba u vertikalnoj ravni (oko horizontalne ose)	Levo 45°	68 mm x 312 mm	
		Desno 45°	43 mm x 312 mm	
	Kombinovani ugao (oko vertikalne i horizontalne ose)	Ugao nagiba u vertikalnoj ravni (Levo) 45° + Ugao u horizontalnoj ravni (Levo) 45°	68 mm x 220 mm	
		Ugao nagiba u vertikalnoj ravni (Levo) 45° + Ugao u horizontalnoj ravni (Desno) 31°	68 mm x 265 mm	
		Ugao nagiba u vertikalnoj ravni (Desno) 45° + Ugao u horizontalnoj ravni (Desno) 45°	43 mm x 220 mm	
		Ugao nagiba u vertikalnoj ravni (Desno) 45° + Ugao u horizontalnoj ravni (Levo) 31°	43 mm x 265 mm	
	Dimenzije sečiva testere (oD x iD x Debljina)			305 mm x 30 mm x 2,3 mm
	Maksimalni zasek			2,8 mm
Ugao sečenja u horizontalnoj ravni (oko vertikalne ose)			Desno 0° – 57°, Levo 0° – 45°	
Ugao sečenja pod uglom - nagibom u vertikalnoj ravni (oko horizontalne ose)			Desno 0° – 45°, Levo 0° – 45°	
Kombinovani ugao sečenja	Ugao u vertikalnoj ravni (Levo) 0° – 45°	Ugao u horizontalnoj ravni (Levo) 0° – 45°, (Desno) 0° – 31°		
	Ugao u vertikalnoj ravni (Desno) 0° – 45°	Ugao u horizontalnoj ravni (Desno) 0° – 45°, (Levo) 0° – 31°		
Napon (po područjima)*			110 V ~      230 V ~	
Ulazna snaga*			1520 W	
Brzina bez opterećenja			4000 min <sup>-1</sup>	
Dimenzije mašine (Širina x Dubina x Visina)			655 mm x 890 mm x 724 mm	
Težina (neto) **			27 kg	
Laserski marker	Maksimalna izlazna snaga	Laserski proizvod klase 1M sa izlaznom snagom manjom od 0,4 mW		
	(lambda)	650 nm		
	Laserski medijum	Laserska dioda		

\* Proverite šta piše na natpisnoj ploči proizvoda jer se ova vrednost menja u zavisnosti od područja.

\*\* U skladu sa EPTA-procedurom 01/2014

## STANDARDNI PRIBOR

- TCT Sečivo testere od 305 mm (montirano na alatu) ....1
- Kesa za prašinu .....1
- Okasti ključ od 17 mm .....1
- Montaža za stegu .....1
- Držač .....1
- Bočna ručka (montirana na alatu) .....1
- Pod-ograda (montirana na alatu) .....1
- Držači .....2
- Montaža dopunskog postolja .....2

Standardni pribor je podložan izmenama bez prethodnog obaveštenja.

## PRIMENA

Sečenje raznih tipova aluminijumskih delova za prozore i drveta.

## PRE UPOTREBE

### OPREZ

Napravite sva neophodna podešavanja pre ubacivanja utikača u izvor napajanja.

#### 1. Izvor napajanja

Proverite da li izvor energije koji će biti korišćen odgovara zahtevima koji su navedeni na natpisnoj pločici proizvoda.

Ne koristite sa jednosmernom strujom, niti transformatorima kao pojačivačima. Ako to uradite, to može da dovede do štete ili nesreća.

#### 2. Prekidač napajanja

Proverite da li se prekidač nalazi u položaju OFF. Ako je utikač povezan sa utičnicom dok je prekidač u položaju ON, električni alat će odmah započeti s radom, što može da izazove ozbiljnu nesreću.

#### 3. Produžni kabl

Ako je područje rada udaljeno od izvora napajanja, koristite produžni kabl odgovarajuće debljine i kapaciteta. Produžni kabl treba da bude što kraći.

#### 4. Uklonite sve materijale za pakovanje prikačene ili povezane sa alatom pre pokušaja da rukujete njime.

#### 5. Oslobođanje klina za zaključavanje (Sl. 3)

Kada se električni alat pripremi za isporuku, njegovi glavni delovi se osiguraju sa klinom za zaključavanje. Pomerite ručku neznatno tako da klin za zaključavanje može da se odvoji.

Tokom transporta, zaključajte klinom za zaključavanje kutiju sa zupčanicima.

#### 6. Prikačite kesu za prašinu na glavnu jedinicu (Sl. 1)

#### 7. Instalacija (Sl. 4)

Obezbedite da mašina uvek bude fiksirana za klupu.

Prikačite električni alat na ravnu, horizontalnu radnu klupu.

Izaberite zavrtnj od 8 mm u prečniku odgovarajuće dužine za debljinu radne klupe.

Dužina zavrtnja bi trebala da bude barem 40 mm plus debljina radne klupe.

Na primer, koristite zavrtnje od 8 mm × 65 mm za radnu klupu debelu 25 mm.

#### 8. Podešavanje držača osnove (Sl. 5)

Olabavite zavrtnj od 6 mm sa dostavljenim okastim ključem od 10 mm. Podesite držač osnove dok se njegova donja površ ne dodirne sa površinom klupe ili patosa.

Nakon podešavanja, čvrsto stegnite zavrtnj od 6 mm.

### 9. Proverite da vidite da li donji štit operiše glatko

#### OPREZ

○ Ova klizna kombinovana ugaona testera je opremljena sa bravom glave testere kao bezbednosnim uređajem.

○ Da biste spustili glavu testere da seče, brava moda da se oslobodi pritiskanjem poluge (A) sa vašim palcem.

(1) Kada stisnete nadole dršku dok gurate polugu (A), proverite da li se donji štit okreće glatko. (Sl. 6).

(2) Sledeće, proverite da li se donji štit vraća na originalni položaj kada se ručka podigne.

#### 10. Kosi ugao

Pre nego što se električni alat isporuči iz fabrike, podesi se za ugao od 0°, za prav ugao, za levi ugao od 45° u vertikalnoj ravni i desni ugao od 45° u vertikalnoj ravni sa šrafovm (uvrtnim vijkom) od 8 mm, zavrtnjem od 8 mm (A) i zavrtnjem od 8 mm (B).

Kada menjate podešavanje, promenite visinu šrafa (uvrtnog vijka) od 8 mm, zavrtnja od 8 mm (A), ili zavrtnja od 8 mm (B) okrećući ih.

Kada menjate ugao nagiba na desno od 45° u vertikalnoj ravni, povucite uvrtni klin (A) u smeru pokazanom na Sl. 7-b i nagnite glavu motora na desno.

Kada podešavate glavu motora na 0°, uvek vratite uvrtni klin (A) u njegov početni položaj kao što je prikazano na Sl. 7-b.

#### 11. Proveravanje donjeg graničnog položaja sečiva testere

Proverite da li sečivo testere može da se spusti 9 mm do 10 mm ispod umetka postolja.

Kada zamenite sečivo testere sa novim, podesite donji granični položaj tako da sečivo testere neće zaseći okretno postolje ili kompletno sečenje ne može da se obavi.

Da biste podesili donji granični položaj sečiva testere, pratite proceduru (1) navedenu ispod. (Sl. 8)

Nadalje, kada menjate položaj zavrtnja od 8 mm za podešavanje dubine, on služi kao zaustavljač za donji granični položaj sečiva testere.

(1) Okrenite zavrtnj od 8 mm za podešavanje dubine, promenite visinu gde se dodiruju glava zavrtnja i šarka i podesite donji granični položaj sečiva testere.

#### NAPOMENA

Potvrdite da li sečivo testere podešeno tako da neće da zaseće u okretno postolje.

## PRE SEČENJA

#### 1. Sečenje žleba na štitu

Držač (A) ima graničnik (pogledati Sl. 10) u koji se mora urezati žleb kada se alata koristi prvi put. Olabavite zavrtnj sa drškom (dugmetom) od 6 mm da biste uvukli štit neznatno.

Nakon postavljanja odgovarajućeg komada drveta da stoji na površinama ograde i stola, fiksirajte ga sa stegom. Pomerajte glavu motora unazad do kraja. Zatim pritegnite dugme koje obezbeđuje klizanje. Nakon što je prekidač uključён i sečivo testere je dostiglo maksimalnu brzinu, polako spustite ručku da biste zasekli žleb u štiti. (Pogledajte Sl. 21)

#### OPREZ

Ne secite žleb previše brzo; inače štit može da se ošteti. Ne koristite sečenje putem klizanja testere za zadatke urezivanja žleba.

## PRAKTIČNE APLIKACIJE

#### UPOZORENJE

- Da biste izbegli ličnu povredu, nikada ne uklanjajte niti postavljajte radni komad na sto dok se rukuje sa alatom.
- Nikada ne stavljajte vaše udove unutar linije koja se nalazi pored znaka upozorenja dok se rukuje alatom (vidite Sl. 9). Ovo može da izazove rizična stanja.

## OPREZ

- Opasno je uklanjati ili instalirati radni komad dok se sečivo testere okreće.
- Kada testerišete, očistite strugotine sa okretnog postolja.
- Ako se strugotine nagomilaju previše, sečivo testere od materijala za sečenje će biti izloženo. Nikada ne izlažite vaše ruke niti bilo šta drugo blizu otkrivenog sečiva.

### 1. Rad prekidača

Alat se neće pokrenuti ako se pritisne dugme za zaključavanje dok je prekidač povučén nazad.

Dugme za zaključavanje može da se aktivira ako se pritisne sa leve strane.

Nakon što se prekidač uključi, sečivo testere će nastaviti da radi dok god povlačite okidač prekidača, čak i ako otpustite dugme za zaključavanje.

Kada se prekidač otpusti, dugme za zaključavanje se automatski isključuje da bi se sprečilo nenamerno pokretanje motora.

## UPOZORENJE

Nikada ne završavajte dugme za zaključavanje u pritisnutom položaju.

Povlačenje prekidača bi zatim izazvalo iznenadno pokretanje alata, što može da dovede do povrede.

Za sprečavanje neovlašćenog rada ovog alata, umetnite katanac kroz rupu u okidaču prekidača.

### 2. Korišćenje montaže stege (Standardni pribor) (Sl. 12)

(1) Montaža (sklop) stege može da se montira ili na levu ogradu (Ograda (B)) ili desnu ogradu (Ograda (A)).

(2) Držač šrafa može da se podigne ili spusti prema visini radnog komada.

(3) Okrenite gornje dugme i bezbedno fiksirajte radni komad u položaju.

## UPOZORENJE

Uvek čvrsto pričvrstite ili stegnite stegom da biste obezbedili radni komad uz ogradu; inače bi se radni komad mogao otisnuti od stola i izazvati telesnu povredu.

## OPREZ

Uvek potvrdite da glava motora ne dodiruje montažu stege kada je spuštena za sečenje. Ako postoji bilo kakva opasnost da može da učini to, pomerite montažu skele u položaj u kome neće dodirivati sečivo testere.

### 3. Pozicioniranje umetka postolja (Sl. 13)

Umetci postolja se instaliraju na okretno postolje. Kada se isporučuje alat iz fabrike, umeci su tako fiksirani da ih sečivo testere ne dodiruje. Hrapavost donje površine radnog komada se izvanredno smanjuje, ako je umetak postolja fiksiran tako da razmak između bočne površine umetka postolja i sečiva testere bude minimalan. Pre korišćenja alata, eliminišite ovaj razmak u skladu sa sledećom procedurom.

#### (1) Sečenje pod pravim uglom

Olabavite tri mašinska vijka (šrafa) od 5 mm, zatim obezbedite umetak za postolje za levu stranu i privremeno pritegnite mašinske vijke (šrafove) na oba kraja. Zatim fiksirajte radni komad (oko 200 mm širok) sa montažom stege i isecite ga. Nakon poravnavanja površine za sečenje sa ivicom umetka za postolje, bezbedno pritegnite mašinske vijke od 5 mm na oba kraja. Uklonite radni komad i bezbedno pritegnite centralni mašinski vijak (šraf) od 5 mm. Podesite umetak postolja vama zdesna na isti način.

#### (2) Levo i desno sečenje pod uglom - nagibom u vertikalnoj ravni (oko horizontalne ose)

Podesite umetak postolja na istovetan način za sečenje pod pravim uglom.

## OPREZ

Nakon podešavanja umetka za postolje zarad sečenja pod pravim uglom, umetak za postolje će biti zasečen do neke mere ako se koristi za sečenje pod uglom - nagibom u vertikalnoj ravni.

Kada je sečenje pod uglom - nagibom u vertikalnoj ravni neophodno, podesite umetak za postolje za sečenje pod uglom - nagibom u vertikalnoj ravni.

### 4. Potvrda za korišćenje pod-ograde (A) (Sl. 14)

#### UPOZORENJE

Kada sečete pod pravim uglom, olabavite leprir zavrtnaj od 6 mm, zatim kliznite pod-ogradu (A) ka napolje i uklonite je. Ako ne uspete da učinite tako, to može da dovede do toga da glavno telo ili sečivo testere dođu u dodir sa pod-ogradom (A) izazivajući povredu.

Ovaj alat je opremljen sa pod-ogradom (A).

U slučaju sečenja pod direktnim uglom (pravim uglom od 90°) i levog sečenja pod uglom - nagibom u vertikalnoj ravni, koristite pod-ogradu (A). Onda, možete da realizujete stabilno sečenje materijala sa širokom poledinom. Kada se seče pod pravim uglom, olabavite leprir zavrtnaj od 6 mm, zatim kliznite pod-ogradu (A) ka napolje i uklonite je, kao što je prikazano na Sl. 14.

### 5. Potvrda za korišćenje pod-ograde (B) (Sl. 14)

#### UPOZORENJE

Kada se seče pod uglom levo, olabavite leprir zavrtnaj od 6 mm, zatim kliznite pod-ogradu (B) ka napolje. Ako ne uspete da učinite tako, to može da dovede do toga da glavno telo ili sečivo testere dođu u dodir sa pod-ogradom (B) izazivajući povredu.

Ovaj alat je opremljen sa pod-ogradom (B). U slučaju sečenja pod direktnim uglom (pravim uglom od 90°) i desnog sečenja pod uglom - nagibom u vertikalnoj ravni, koristite pod-ogradu (B). Onda, možete da realizujete stabilno sečenje materijala sa širokom poledinom. Kada se seče pod uglom levo, olabavite leprir zavrtnaj od 6 mm, zatim kliznite pod-ogradu (B) ka napolje, kao što je prikazano na Sl. 14.

### 6. Instaliranje dopunskog postolja (Sl. 15)

Korišćenjem alata kao što je čelični kvadrat, spojite gornje površine osnove površine i dopunsko postolje. Podesite vertikalni nivo pomoćnog postolja okrećući vijak od 8 mm za podešavanje visine. Nakon podešavanja, pričvrstite držač za vijkom od 8 mm na zadnjem delu osnove i pričvrstite vijak gumba od 6 mm na pomoćno postolje.

### 7. Korišćenje linije od mastila (Podešavanje štita)

#### (1) Sečenje pod pravim uglom

Olabavite zavrtnaj sa dugmetom (drškom) od 6 mm i dodirnite vrh štita sa radnim komadom.

Poravnavajući liniju mastila na radnom komadu za žlebom na štitu, radni komad se seče po liniji mastila.

#### (2) Sečenje pod uglom u horizontalnoj ravni i sečenje pod kombinovanim uglom (Sečenje pod uglom u horizontalnoj ravni + sečenje pod uglom to jest nagibom u vertikalnoj ravni)

Nakon spuštanja sekcije motora, donji štit se podiže i sečivo testere se pojavljuje.

Poravnajte liniju mastila sa sečivom testere.

## OPREZ

U nekim aranžmanima kada se okretno postolje rotira, štit se projektuje sa površine ograde. Olabavite zavrtnaj sa dugmetom (drškom) od 6 mm i gurnite štit da na uvučeni položaj. Nikada ne naginjte donji štit dok sečivo testere rotira. Kada sečete pod uglom od 45° udesno ili više, molimo da kliznete štit prema pozadini.

Štit i pod-ograde (A) i pod-ograde (B) će se ne samo dodirnuti i negativno se odraziti na tačnost sečenja, već bi ovo takođe moglo da dovede do oštećenja štita.

## 8. Podešavanje položaja laserske linije

Linije mastilom se lako mogu napraviti sa ovim alatom prema laserskom markeru. Prekidač pali laserski marker (SI. 16).

U zavisnosti od vašeg izbora sečenja, laserska linija može da se uskladi sa levom stranom širine sečenja (sečivom testere) ili sa linijom mastila na desnoj strani.

Laserska linija je podešena na širinu sečiva testere u vreme isporuke iz fabrike. Podesite položaje sečiva testere i laserske linije preduzimajući sledeće korake kako bi odgovarali izabranom nameni po vašem izboru.

- (1) Upalite laserski marker i napravite žleb od oko 5 mm dubine na radnom komadu koji je oko 20 mm po visini i 150 mm u širinu. Držite radni komad sa urezanim žlebom stegom kao što jeste i ne pomerajte ga. Za rad na pravljenju žleba, pogledajte „18. Procedure sečenja žleba“.
- (2) Potom, okrenite podešavač i pomerite lasersku liniju. (Ako okrenete podešavač u smeru kazaljke na satu, laserska linija će se pomeriti na desno, a ako ga okrenete u smeru suprotnom od kazaljke na satu, laserska linija će se pomeriti ulevo.) Kada radite sa linijom mastila poravnatom sa levom stranom sečiva testere, poravnajte lasersku liniju sa levim krajem žleba (SI. 17). Kada je poravnate sa desnom stranom sečiva testere, poravnajte lasersku liniju sa desnom stranom žleba.
- (3) Nakon podešavanja položaja laserske linije, nacrtajte liniju mastilom pod pravim uglom na radnom komadu i poravnajte liniju mastila sa laserskom linijom. Nakon poravnavanja linije mastila, klizite radni komad malo po malo i obezbedite ga sa stegom u položaju gde se laserska linija preklapa sa linijom mastila. Radite na izradi žleba ponovo i proverite položaj laserske linije. Ako želite da promenite položaj laserske linije, napravite podešavanja opet preateći korake od (1) do (3).

## UPOZORENJE

- Postarajte se pre uključivanja utikača za napajanje u utičnicu da su glavno telo i laserski marker isključeni.
- Budite krajnje obazrivi pri rukovanju sa okidačem zarad podešavanja položaja laserske linije, jer je utikač za napajanje uključen u utičnicu tokom rada. Ako se okidač povuče nenamerno, sečivo testere će rotirati i dovesti do neočekivanih nesreća.
- Ne uklanjajte laserski marker da bi se koristio u druge svrhe.

## OPREZ (SI. 18)

- Lasersko zračenje - Ne zurite u zrak.
- Lasersko zračenje na radnom stolu. Ne zurite u zrak. Ako je vaše oko izloženo direktno laserskom zraku, može da bude ozleđeno.
- Ne rastavljajte ga.
- Ne zadajte jak udarac laserskom markeru (glavnom telu alata); u suprotnom, položaj, laserske linije može da se pokvari, dovodeći do štete nad laserskim markerom kao i skraćenog veka rada.
- Držite laserski marker upaljenim samo tokom operacije sečenja. Produženo osvetljenje laserskim markerom može da dovede do skraćenog veka rada.
- Uпотреba kontrola ili podešavanja ili izvođenje procedura osim onih koje su precizirane ovde može da dovede do opasnog izlaganja zračenju.

## NAPOMENA

- Izvodite sečenje preklapanjem linije mastila sa laserskom linijom.
- Kada se linija mastila i laserska linija preklapaju, jačina i slabost svetla će se menjati, dovodeći do stabilne operacije sečenja, jer možete lako da razlikujete saobraznost linija. Ovo obezbeđuje minimum grešaka u sečenju.

- U radu napolju ili blizu prozora, može da postane teško da se opaža laserska linija zbog sunčevog svetla. Pod takvim okolnostima, pomerite na mesto koje nije direktno pod sunčevim svetlom i upustite se u rad.
- Proverite i postarajte se na periodičnoj osnovi da li je položaj laserske linije u redu. Što se tiče metode proveravanja, nacrtajte liniju mastilom pod pravim uglom na radnom komadu sa visinom od oko 20 mm i širinom od 150 mm i proverite da je laserska linija u liniji sa linijom od mastila. [Devijacija između linije mastila i laserske linije bi trebala da bude manja nego što je širina linije od mastila (0,5 mm)]. (SI. 19)

## 9. Operacija sečenja

- (1) Kao što je prikazano na SI. 20 širina sečiva testere je širina reza. Stoga, kliznite radni komad udesno (gledano iz položaja rukovaoca) kada se želi dužina (b), ili ulevo kada se želi dužina (a).  
Ako se koristi laserski marker, poravnajte lasersku liniju sa levom stranom sečiva testere, a zatim poravnajte liniju od mastila sa laserskom linijom.
- (2) Nakon uključivanja prekidača i proveravanja da li sečivo testere rotira maksimalnom brzinom, polako pritisnite nadole ručku dok držite polugu (A) i dovedite sečivo testere u blizinu materijala koji treba da se seče.
- (3) Jednom kada sečivo testere dodirne radni komad, pritisnite dršku nadole postepeno da biste zasekli u radni komad.
- (4) Nakon sečenja radnog komada do željene dubine, ISKLJUČITE električni alat i dopustite sečivu testere da se u potpunosti zaustavi pre podizanja ručke iz radnog komada da biste je vratili u potpuno uvučeni položaj.

## OPREZ

- Za maksimalne dimenzije za sečenje, pogledajte tabelu „SPECIFIKACIJE“.
- Povišeni pritisak na ručku neće povisiti brzinu sečenja. Naprotiv, previše pritiska može da dovede do preopterećenja motora i/ili smanjenu efikasnost sečenja.
- Potvrdite da je okidač ISKLJUČEN i da je utikač za napajanje uklonjen iz utičnice kad god alat nije u upotrebi.
- Uvek isključite napajanje i dopustite sečivu testere da se zaustavi u potpunosti pre podizanja ručke iz radnog komada. Ako je ručka podignuta dok sečivo testere još uvek rotira, presećeni komad može da se zaglavi uz sečivo testere dovodeći do toga da se fragmenti opasno raspu unaokolo.
- Svaki put kada se jedna operacija dubokog sečenja završi, isključite prekidač i proverite da li se sečivo testere zaustavilo. Zatim podignite ručku i vratite je u potpuno uvučeni položaj.
- Budite potpuno sigurni da uklonite isećeni materijal sa vrha okretnog postolja i zatim produžite na sledeći korak.
- Nastavljena operacija sečenja će dovesti do preopterećenja motora. Dodirnite moro i ako je vreo, zaustavite vašu operaciju sečenja jednom i odmorite tokom 10 minuta otprilike, a zatim ponovo započnite vašu operaciju sečenja.

## 10. Sečenje uskih radnih komada (Sečenje sa pritisnikom) (SI. 21)

Kliznite šarku dole do držača (A), zatim pritegnite dugme za obezbeđivanje klizanja (SI. 2). Spustite ručku da biste presekli radni komad. Koristeći električni alat na ovaj način će dopustiti sečenje kvadratnih radnih komada do 107 mm.

## 11. Sečenje velikih radnih komada (SI. 22, 23)

Može da postoji slučaj kada potpuno sečenje ne može da se obavi u zavisnosti od visine radnog komada. U ovom slučaju, montirajte pomoćnu tablu sa šrafovanja sa ravnom glavom od 6 mm i maticama od 6 mm pomoću rupa od 7 mm na površini ograde (dve rupe na svakoj strani). (SI. 22)  
Pogledajte „SPECIFIKACIJE“ za debljinu pomoćne table.

## NAPOMENA

Kada se seče radni komad koji premašuje 107 mm po visini prilikom sečenja pod pravim uglom ili 70 mm prilikom levog sečenja pod uglom - nagibom u vertikalnoj ravni ili 45 mm prilikom desnog sečenja pod uglom - nagibom u vertikalnoj ravni, podesite donji granični položaj tako da osnova glave motora neće doći u dodir sa radnim komadom.

Da biste podesili donji granični položaj sečiva testere, pratite proceduru (1) prikazanu na **Sl. 23**.

(1) Spustite glavu motora i okrenite zavrtnj za podešavanje dubine od 8 mm i napravite podešavanja tako da može da postoji zazor od 2 mm do 3 mm između donjeg graničnog položaja glave motora i vrha radnog komada u donjem graničnom položaju sečiva testere gde se glava zavrtnja za podešavanje od 6 mm dodiruje sa šarkom.

## 12. Sečenje širokih radnih komada (Sečenje sa klizanjem) (Sl. 24)

(1) Radni komadi do 107 mm visoki i 312 mm široki: Olabavite dugme za obezbeđivanje klizanja (A) (**Sl. 2**), uhvatite dršku i klizajte sečivo testere napred. Zatim pritisnite nadole ručku i klizajte sečivo testere nazad da biste preseklili radni komad. Ovo olakšava sečenje radnih komada do 107 mm u visini i 312 mm u širini.

(2) Radni komadi do 120 mm visoki i 260 mm široki: Radni komadi od 120 mm u visini i do 260 mm u širini mogu da se seku na isti način kao što je opisano u paragrafu 15-(1) gore.

## OPREZ

- Kada sečete radni komad od 120 mm visine, podesite donji granični položaj glave motora tako da je razmak između donje ivice glave motora i radnog dela 2 do 3 mm u donjem graničnom položaju.
- Ako je ručka pritisnuta nadole sa prekomernom ili bočnom silom, sečivo testere može da vibrira tokom operacije sečenja i izazove neželjene tragove sečenja na radnom komadu, stoga smanjujući kvalitet reza. Shodno tome, pritisnite ručku nadole nežno i pažljivo.
- Prilikom sečenja sa klizanjem, nežno gurnite ručku nazad (prema zadnjem delu) u jednom, glatkom potezu. Zaustavljanje kretanje ručke tokom sečenja će izazvati neželjene tragove sečenja na radnom komadu.

## UPOZORENJE

- Za sečenje sa klizanjem, pratite procedure. Sečenje sa klizanjem napred (prema rukovaocu) je veoma opasno jer bi sečivo testere moglo da se ritne nagore od radnog komada. Stoga, uvek klizajte ručku udaljavajući je od rukovaoca.
- Uvek vratite postolje klizača u puni zadnji položaj nakon svake operacije poprečnog sečenja da biste smanjili rizik od povrede.
- Nikada ne stavljajte vašu ruku na bočnu ručku tokom operacije sečenja jer sečivo testere dolazi blizu bočne ručke kada se spusti glava motora.

## 13. Procedure sečenja pod uglom u horizontalnoj ravni (oko vertikalne ose)

- (1) Olabavite bočnu ručku i povucite nagore polugu za zaustavljače ugla. Onda, podesite okretno postolje dok se indikator ne poklopi sa željenim podešavanjem na skali uglomera u horizontalnoj ravni (**Sl. 25**).
- (2) Ponovo dotegnute bočnu ručku da biste je obezbedili na okretnom postolju u željenom položaju.
- (3) Skala ugla na uglomeru u horizontalnoj ravni pokazuje i ugao sečenja na ugllovnoj skali i gradijent na gradacionoj skali.
- (4) Gradijent, koji predstavlja odnos visine i baze trougaonog dela koji treba da se ukloni, može da se koristi za podešavanje skale na uglomeru u horizontalnoj ravni umesto ugla sečenja, ako se tako želi. Stoga, da biste seklili radni komad pod gradacijskom oznakom 2/10, postavite indikator na položaj.

## NAPOMENA

- Pozitivni položaji na ovoj skali su dati nadesno i nalevo u odnosu na centralno podešavanje od 0°, na podešavanjima od 15°, 22,5°, 30° i 45°. Proverite da li su skala uglomera u horizontalnoj ravni i vrh indikatora propisno poravnati.
- Operacija testere sa skalom uglomera u horizontalnoj ravni i indikatorom koji nisu poravnati, ili sa bočnom ručkom koja nije propisno zategnuta, će dovesti do slabe preciznosti sečenja.

## 14. Procedure sečenja pod uglom - nagibom u vertikalnoj ravni (Sl. 26)

- (1) Olabavite ručku stezaljke i nakosite sečivo testere nalevo ili nadesno u vertikalnoj ravni (oko horizontalne ose). Kada naginjete glavu motora na desno, povucite uvrtni klin (A) prema pozadi. Ručica stezaljke koristi sistem kaiša za stezanje. Kada dodirujete radnu klupu i glavno telo, povucite ručku stezaljke u smeru označenom sa oznakom strelice kao što je ilustrovano na **Sl. 26** i promenite smer ručice stezaljke.
- (2) Podesite ugao - nagib u vertikalnoj ravni do željenog podešavanja dok gledate skalu ugla - nagiba u vertikalnoj ravni i indikator, zatim obezbedite ručicu stezaljke.

## UPOZORENJE

Kada je radni komad obezbeđen, na levoj ili desnoj strani sečiva, kratak odsečeni deo će se zaustaviti na desnoj ili levoj strani sečiva testere. Uvek isključite napajanje i dopustite sečivu testere da se zaustavi u potpunosti pre podizanja ručke iz radnog komada.

Ako je ručka podignuta dok sečivo testere još uvek rotira, presečeni komad može da se zaglavi uz sečivo testere dovodeći do toga da se fragmenti opasno raspu unaokolo.

Kada se zaustavlja operacija sečenja pod uglom - nagibom u vertikalnoj ravni, započnite sečenje nakon povlačenja glave motora nazad na početni položaj.

Počev od polovine, bez povlačenja nazad, izaziva hvatanje donjeg štita u žlebu za sečenje radnog komada i dodir štita sa sečivom testere.

## OPREZ

Kad sečete radni komad od 75 mm visine u položaju za sečenje pod uglom - nagibom u vertikalnoj ravni od 45° ulevo ili komad od 50 mm visine u položaju za sečenje pod uglom - nagibom u vertikalnoj ravni od 45° udesno, podesite donji granični položaj glave motora tako da će razmak između donje ivice glave motora i radnog komada biti 2 do 3 mm u donjem graničnom položaju (pogledajte „11. Proveravanje donjeg graničnog položaja sečiva testere“ na strani 261).

## 15. Procedure sečenja pod kombinovanim uglom

Kombinovano sečenje može da se izvede prateći uputstva 13 i 14 iznad. Za maksimalne dimenzije za kombinovano sečenje, pogledajte tabelu „SPECIFIKACIJE“.

## OPREZ

Uvek obezbedite radni komad sa desnom ili levom rukom i isecite ga klizanjem okruglog dela testere unazad sa levom rukom.

Veoma je opasno da se rotira okretno postolje na levo tokom kombinovanog sečenja jer sečivo testere može da dođe u dodir sa rukom koja obezbeđuje radni komad. U slučaju sečenja pod kombinovanim uglom (uglom u horizontalnoj ravni + uglom to jest nagibom u vertikalnoj ravni) po levoj kosini, kliznite pod-ogradu (B) ka napolje i upustite se u operaciju sečenja.

U slučaju sečenja pod kombinovanim uglom (uglom u horizontalnoj ravni + uglom to jest nagibom u vertikalnoj ravni) po desnoj kosini, uklonite pod-ogradu (A) i upustite se u operaciju sečenja.



**16. Sečenje dugih materijala**

Kada sećete duge materijale, koristite pomoćnu platformu koja je iste visine kao držač i osnovna specijalne pomoćne opreme.

Kapacitet: drveni materijal (Š × V × D)  
300 mm × 45 mm × 1300 mm, ili  
180 mm × 25 mm × 2000 mm

**17. Potvrda za upotrebu Stege za plafonske lajsne, Zaustavljača za plafonske lajsne (L) i (D) (Opcioni pribor)**

(1) Zaustavljač za plafonske lajsne (L) i (D) (opciono pribor) dopušta lakše rezove plafonskih lajsni bez naginjanja sečiva testere. Instalirajte ih u osnovu sa svake strane kao što je prikazano na **Sl. 27**. Nakon ubacivanja pritegnite zavrtnje sa dugmetom od 6 mm da biste obezbedili Zaustavljače za plafonske lajsne.

(2) Stega za plafonske lajsne (B) (Opcioni pribor) može da se montira na bilo levu ogradu (Ograda (B)) ili desnu ogradu (Ograda (A)). Može da se sjedini sa nagibom plafonske lajsne i stega može da se pritisne dole. Zatim okrenite gornje dugme, koliko je neophodno, da biste bezbedno pričvrstili plafonsku lajsnu u položaj. Da biste podigli ili spustili montažu mengela, prvo olabavite heks. utičnicu za set vijka.

Nakon podešavanja visine, čvrsto pritegnite leptir zavrtnj od 6 mm; zatim okrenite gornje dugme, koliko je neophodno, da biste bezbedno pričvrstili plafonsku lajsnu u položaj (**Sl. 28**).

Poravnajte plafonsku lajsnu sa njenom **IVICOM KOJA IDE UZA ZID** uz ogradu koja služi kao vodič, a njenu **IVICU KOJA DODIRUJE PLAFON** uz Zaustavljače za plafonske lajsne kao što je prikazano na **Sl. 28**. Podesite Zaustavljače plafonskih lajsni prema veličini plafonske lajsne.

Pritegnite leptir zavrtnj od 6 mm da biste obezbedili Zaustavljače za plafonske lajsne. Pogledajte donju tabelu za ugao u horizontalnoj ravni.

Koristite pod-ogradu (A) da biste obezbedili plafonsku lajsnu čvršće (**Sl. 11**).

**UPOZORENJE**

Uvek čvrsto pričvrstite ili stegnite stegom da biste obezbedili plafonsku lajsnu uz ogradu; inače bi se plafonska lajsna mogla otisnuti od stola i izazvati telesnu povredu.

Ne obavljajte sečenje pod uglom - nagibom u vertikalnoj ravni (oko horizontalne ose). Glavno telo ili sečivo testere mogu da dotaknu pod-ogradu, dovodeći do povrede.

**OPREZ**

Uvek potvrdite da glava motora ne dodiruje montažu stega za plafonske lajsne kada je spuštена za sečenje. Ako postoji bilo kakva opasnost od toga, olabavite heks. utičnicu za set vijka i pomerite zadnju krunicu za oblikovanje mengela na poziciju gde neće doći u dodir sa testerom.

**18. Procedure sečenja žleba**

Žlebovi u radnom komadu mogu da se iseku podešavajući zavrtnj sa dugmetom od 6 mm za podešavanje dubine (**Sl. 29**).

(1) Okrenite držač zaustavljača u smeru prikazanom na **Sl. 30**.

Spustite glavu motora i okrenite zavrtnj sa dugmetom od 6 mm za podešavanje rukom. (Gde glava zavrtnja od 6 mm za podešavanje dubine dodiruje šarku.)

(2) Podesite željenu dubinu sečenja podešavanjem udaljenosti između sečiva testere i površine osnove (**Sl. 29**).

**NAPOMENA**

Kada sećete pojedinačan žleb na bilo kojem kraju radnog dela, uklonite nepotreban deo sa dletom.

**19. Korišćenje kese za prašinu (Standardni pribor) (Sl. 31)**

(1) Povežite kesu za prašinu sa cevi električnog alata.

(2) Kada se kesu za prašinu napuni sa piljevinom, prašina će biti izduvana napolje van kese kada sečivo testere rotira.

Proverite kesu za prašinu periodično i ispraznite je pre nego što postane puna.

(3) Tokom sečenja pod uglom - nagibom u vertikalnoj ravni i sečenja pod kombinovanim uglom, nakačite kesu za prašinu pod pravim uglom u odnosu na površinu osnove.

**20. Povezivanje ekstraktora prašine (Prodaje se odvojeno) (Sl. 32)**

Ne udišite opasnu prašinu koja nastaje tokom operacije sečenja.

Prašina može da ugrozi vaše zdravlje i zdravlje posmatrača.

Upotreba ekstraktora prašine može da smanje opasnosti povezane s prašinom.

Povezivanje ekstraktora prašine preko adaptera, zajedničkog i adaptera za prašinu, veći deo prašine može da se sakupi.

Povežite ekstraktor prašine sa adapterom.

(1) Povežite po redu crevo (id 38 mm × 3 m dugo) i adapter (Standardni pribor ekstraktora za prašinu) zajednički (Opcioni pribor) i adapter za sakupljanje prašine (Opcioni pribor) sa cevi električnog alata.

Povezivanje je gotovo pritiskanjem u smeru strelice. (**Sl. 32**)

Adapter za sakupljanje prašine (Opcioni pribor) je fiksiran za cev putem trake creva. (Opcioni pribor)

**MONTIRANJE I DEMONTIRANJE SEČIVA TESTERE****UPOZORENJE**

Da bi se sprečila nesreća ili lična povreda, uvek isključite okidač i izvucite utikač napajanja iz utičnice pre uklanjanja ili instaliranja sečiva testere.

**1. Montiranje sečiva testere (Sl. 33)**

(1) Koristite Phillips šrafciğer da biste olabavili šraf od 5 mm koji pričvršćuje poklopac osovine i zatim okrenite poklopac osovine.

(2) Pritisnite bravu osovine i olabavite zavrtnj od 10 mm sa ključem od 17 mm (standardni pribor).

Pošto je zavrtnj od 10 mm napravljen sa levim navojem, olabavite ga okrećući ga nadesno.

**NAPOMENA**

Ako brava osovine ne može da se pritisne lako da bi se zaključala osovinu, okrenite zavrtnj od 10 mm sa ključem od 17 mm (standardni pribor) dok primenjujete pritisak na bravu osovine.

Osovinu sečiva testere je zaključana kada se brava osovine pritisne ka unutra.

(3) Uklonite zavrtnj i perać (D)

(4) Podignite donji štiti i montirajte sečivo testere.

**UPOZORENJE**

Kada montirate sečivo testere, potvrdite da su oznaka indikatora rotacije na sečivu testere i smer rotacije poklopca osovine (**Sl. 1**) propisno usklađeni.

(5) Temeljno očistite perać (B) i zavrtnj od 10 mm i instalirajte ih na osovinu sečiva testere.

(6) Pritisnite bravu osovine i pritegnite zavrtnj od 10 mm okrećući ga na levo pomoću standardnog pribora (ključem od 17 mm).

(7) Rotirajte poklopac osovine dok se kuka u poklopcu osovine ne nađe u originalnom položaju. Zatim pritegnite zavrtnj od 6 mm.

## OPREZ

- Vodič za prašinu je instaliran unutra iza šarke. Kada uklanjate ili instalirate sečivo testere, ne dodirujte vodič prašine. Dodirivanje može da polomi ili odlomi vrhove sečiva testere.
  - Pritegnite zavrtnj od 10 mm tako da ne postane labav tokom rada.
  - Potvrdite da je zavrtnj od 10 mm propisno pritegnut pre nego što se pokrene električni alat.
  - Potvrdite da donji štít poseduje zatvoreni položaj.
- 2. Skidanje sečiva**  
Razmontirajte sečivo testere obručici procedure montiranja opisane u paragrafu 1 iznad. Sečivo testere može lako da se ukloni nakon podizanja donjeg štita.

## OPREZ

Nikada ne pokušavajte da instalirate nova sečiva testere osim onih od 305 mm u prečniku.

## TRANSPORT GLAVNOG TELA

Montaža stege može da se ispusti tokom transporta. Ili uklonite montažu ili ubacite komad drveta u stegu da biste je čvrsto osigurali.

Spustite glavu i ubacite čiviju za zaključavanje (pogledajte stranu 261 „Oslobađanje klina za zaključavanje“). Takođe zašrafite dugme za pričvršćavanje klizača tako da šarka bude u položaju da udari držač (A) i pričvrstni postolje. Okrenite i olabavite bočnu ručku, okrenite okretno postolje uredno dokle je moguće i obezbedite okretno postolje okretanjem ručice do fiksne pozicije. Ovo će naćiniti da glavno telo bude još više kompaktnije.

Kada transportujete glavno telo, nosite ga u rukama, držeći dršku koji se nalazi na osnovi sa obe ruke.

Prilikom prevoza sa dvojic ljudi, svaka osoba treba da koristi obe ruke da drži ručku za nošenje, boćnu ručku i osnovni rukohvat.

## ODRŽAVANJE I PROVERA

### UPOZORENJE

Da biste izbegli nesreću ili lićnu povredu, uvek potvrdite da je okidać ISKLJUĆEN i da je utikać za napajanje izvućen iz utičnice pre izvođena bilo kakvog održavanja ili proveravanja ovog alata.

Izvestite kvalifikovanu osobu što je pre moguće, ako otkrijete kvar mašine uključujući štítova ili sečiva testere.

#### 1. Provera sečiva

Uvek zamenite sečivo testere odmah nakon prvog znaka pogoršanja ili oštećenja.

Oštećeno sečivo testere može da izazove lićnu povredu a izlazano sečivo testere može da izazove ozbiljan rad i moguće preopterećenje motora.

## OPREZ

Nikada ne koristite tupo sečivo testere. Kada je sečivo testere tupo, njegov otpor pritisku ruke primenjenom putem rućke alata teži da se poveća, što ćini nebezbednim da se rukuje alatom.

#### 2. Provera montažnih zavrtnjeva

Redovno proveravajte sve montažne zavrtnje i postarajte se da budu dobro zategnuti. Ako bi se bilo koji od šrafova olabavio, odmah ga ponovo pritegnite. Ako ne uspete da ućinite tako to može da izazove ozbiljnu opasnost.

#### 3. Provera grafitnih ćetkica (Sl. 35)

Motor ima grafitne ćetkice koje su potrošni delovi. Budući da previše istrošene grafitne ćetkice mogu da stvore probleme u radu motora, kada se istroše do ili blizu „granice pohabanosti“, zamenite grafitne ćetkice novima koje imaju isti broj ugljene ćetkice koji je prikazan na slici. Dodatno, uvek održavajte grafitne ćetkice čistim i obezbedite da klize slobodno unutar držaća ćetkica.

#### 4. Zamena ugljenih ćetkica (Sl. 35)

Demontirajte poklopac ćetkice koristeći ravan šrafćiger. Grafitne ćetkice se zatim mogu lako ukloniti.

#### 5. Održavanje motora

Namotaji motora su samo „srce“ elektrićnog alata. Poklanjajte odgovarajuću pažnju da se namotaji ne bi oštetili i/ili pokvasili uljem ili vodom.

#### 6. Zamena kabla

Ako je naponski kabl alata oštećen, alat mora da se vrati HiKOKI ovlašćenom servisnom centru kako bi se kabl zamenio.

#### 7. Inspekcija donjeg štita zbog pravilnog rada

Pre svake upotrebe alata, testirajte donji štít (Sl. 6) da biste osigurali da je u dobrom stanju i da se kreće glatko. Nikada ne koristite alat osim ako donji štít radi pravilno i u dobrom je mehanićkom stanju.

#### 8. Čuvanje

Nakon što je rad alata završen, proverite da li je sledeće sprovedeno:

- (1) Okidać se nalazi u položaju OFF,
- (2) Utikać za napajanje je uklonjen iz utičnice, Kada alat nije u upotrebi, uskladištite ga na suvom mestu van domašaja dece.

#### 9. Zamena štita

Nakon dugotrajne upotrebe, prerez za sečivo u štitu može da se proširi i da zahteva zamenu. Ako bi se prerez za sečivo proširio, zamenite štít sa novim (Sl. 32). Nakon zamene, napravite žleb na njemu. Pogledajte „PRE SEĆENJA 1. Sećenje žleba na štitu“ na strani 261.

#### 10. Podmazivanje

Podmazujte sledeće klizne površine jednom mesećno da biste održavali alat u dobrom radnom stanju tokom dugo vremena. Upotreba mašinskog ulja se preporučuje.

Ćacke dovoda ulja:

- \* Rotirajući deo šarke
- \* Rotirajući deo držaća (A)
- \* Rotirajući deo montaže stege

#### 11. Čišćenje

Periodićno uklonite iver i drugi otpadni materijal sa površine elektrićnog alata sa vlažnom, sapunjavom tkaninom. Da biste izbegli kvar motora, zašćitite ga od dodira sa uljem ili vodom.

Ako laserska linija postane nevidljiva usled iverja i njemu nalik koje se nalepilo na prozor odeljka za emisiju svetla laserskog markera, obrišite i oćistite prozor sa suvom krpom ili mekom krpom navlaženom sa sapunicom, itd. Oćistite mašinu, kanal, donji štít, duvanjem sa suvim vazduhom iz vazdušnog pišćtolja ili drugog alata. (Sl. 36)

## ODABIR PRIBORA

Pribor za ovu mašinu je izlistan na strani 278.

## OPREZ

Popravku, izmenu i inspekciju HiKOKI elektrićnih alata mora da izvrši HiKOKI ovlašćeni servisni centar.

Naroćito laserski uređaj mora da održava ovlašćeni agent proizvođaća lasera.

Uvek dodelite popravku laserskog uređaja HiKOKI ovlašćenom servisnom centru.

Pri rukovanju i održavanju elektrićnog alata, propisi o bezbednosti i standardi propisani u svakoj zemlji moraju da se pošćuju.

---

**GARANCIJA**

Garantujemo da HiKOKI električni alati ispunjavaju zakonske/državne propise. Ova garancija se ne odnosi na kvarove ili oštećenja prouzrokovana pogrešnom upotrebom, zloupotrebom ili normalnim trošenjem i habanjem. U slučaju žalbe, molimo vas da nerastavljeni električni alat sa GARANTNIM SERTIFIKATOM, koji se nalazi na kraju uputstva za upotrebu, pošaljete ovlašćenom servisu kompanije HiKOKI.

---



---

**NAPOMENA**

Zbog neprekidnog programa istraživanja i razvoja kompanije HiKOKI, ovde navedene specifikacije su podložne izmenama bez prethodnog obaveštenja.

---



---

---

**Informacije o buci i vibracijama u vazduhu**

Izmerene vrednosti su utvrđene na osnovu EN62841 i deklarisanе u skladu sa ISO 4871.

Izmereni A-ponderisani nivo jačine zvuka: 105 dB (A).  
 Izmereni A-ponderisani nivo zvučnog pritiska: 92 dB (A).  
 Neodređenost K: 3 dB (A).

Nosite zaštitu za sluh.

---

---

Izražena vrednost emisije buke izmerena je u skladu sa standardnom metodom testiranja i može se koristiti za međusobno upoređivanje alata;

Takođe se može koristiti u preliminarnoj proceni izloženosti.

**UPOZORENJE**

- Emisije buke tokom stvarne upotrebe električnog alata mogu se razlikovati od izraženih vrednosti u zavisnosti od načina na koji se alat koristi posebno od vrste predmeta obrade.
  - Odredite mere bezbednosti za zaštitu rukovaoca i to na osnovu procene izloženosti stvarnim uslovima korišćenja (uzimajući u obzir sve faze radnog ciklusa kao što su vreme kada će alat biti isključen, vreme rada u praznom hodu i vreme uključivanja).
- 
- 

**Informacije o sistemu napajanja koji treba da se koristi sa električnim alatima kojima se dostavlja napon od 230 V~**

Operacije prekidanja (uključivanja i isključivanja) električnog aparata izazivaju fluktuacije napona.

Rad ovog električnog alata pod nepovoljnim okolnostima na električnoj mreži može da ima štetne efekte na rad drugih električnih aparata.

Sa impedansom električne mreže jednakom ili manjom od 0,29 Oma verovatno neće biti negativnih efekata.

Obično, maksimalna dozvoljena impedansa električne mreže neće biti prevaziđena kada grana koja vodi do električne utičnice crpi energiju iz čvrne kutije sa kapacitetom usluge dostave energije od 25 Ampera ili više.

U slučaju nestajanja struje, ili kada se izvuče utikač napajanja, smesta vratite prekidač u OFF poziciju. Ovo sprečava nekontrolisano ponovno započinjanje sa radom.

---

## OPĆENITA SIGURNOSNA UPOZORENJA ZA ELEKTRIČNE ALATE

### ⚠ UPOZORENJE

Pročitajte sva sigurnosna upozorenja, upute, ilustracije i specifikacije isporučene s ovim električnim alatom.

Nepoštivanje upozorenja i uputa može uzrokovati strujni udar, požar i/ili teške ozljede.

Sačuvajte sva upozorenja i upute za ubuduće.

Izraz »električni alat« u upozorenjima odnosi se na električni alat priključen na mrežu (žični) ili na električni alat koji radi na bateriji (bežični).

#### 1) Sigurnost radnog mjesta

a) Radno mjesto održavajte čistim i dobro osvijetljenim.

Nered ili neosvijetljeno radno mjesto uzrokuje nesreće.

b) Električni alat ne koristite u eksplozivnim okruženjima kao što su prisutnost zapaljivih tekućina, plinova ili prašine.

Električni alati proizvodi iskre koje mogu zapaliti prašinu ili pare.

c) Djecu i ostale osobe držite podalje tijekom korištenja električnog alata.

Nepažnja može uzrokovati gubitak kontrole.

#### 2) Električna sigurnost

a) Utikači električnog alata moraju odgovarati utičnicama na koje se priključuju. Ni na koji način nemojte mijenjati električni utikač. Ne koristite adapterske utikače s uzemljenim električnim alatom.

Neizmijenjeni utikači i odgovarajuće utičnice smanjuju opasnost od strujnog udara.

b) Izbjegavajte dodir tijela s uzemljenim površinama kao što su cijevi, radijatori i hladnjaci.

Postoji povećana opasnost od strujnog udara ako je vaše tijelo uzemljeno.

c) Električni alat ne izlažite kiši i vlazi.

Ulazak vode u električni alat povećava rizik od strujnog udara.

d) Ne zlorabite kabel. Nikada ne koristite kabel za nošenje, povlačenje ili izvlačenje utikača iz utičnice.

Držite kabel podalje od izvora topline, ulja, oštih rubova ili pomičnih dijelova.

Oštećen ili zapetljan kabel povećava opasnost od strujnog udara.

e) Kada električni alat koristite na otvorenom, koristite samo produžni kabel odobren za uporabu na otvorenom.

Uporaba kabela prikladnog za uporabu na otvorenom smanjuje opasnost od strujnog udara.

f) Ako je neizbježno korištenje električnog alata na vlažnom mjestu, koristite zaštitne strujne sklopke (FID sklopke).

Uporaba FID sklopke smanjuje rizik od strujnog udara.

#### 3) Osobna sigurnost

a) Budite na oprezu, paziti što radite i koristiti zdrav razum prilikom korištenja električnog alata.

Električni alat ne koristite ako ste umorni ili pod utjecajem droga, alkohola ili lijekova.

Trenutak nepažnje prilikom uporabe električnog alata može uzrokovati ozbiljne ozljede.

b) Koristite osobnu zaštitnu opremu. Uvijek nosite zaštitne naočale.

Zaštitna oprema, kao što su maske za prašinu, zaštitne cipele otporne na klizanje, kacige ili zaštitna sluha, ako se koriste u odgovarajućim uvjetima smanjuju opasnost od nezgoda.

c) Sprječite nehotično pokretanje. Provjerite je li prekidač u isključenom položaju prije spajanja na izvor napajanja i/ili baterije, prije nego uhvatite alat ili prije nošenja alata.

Nošenje električnih alata s prstom na prekidaču ili priključenih električnih alata čiji prekidač je uključen uzrokuje nesreće.

d) Uklonite sav alat za podešavanje ili ključeve prije nego što uređaj uključite.

Alat ili ključ koji se nalazi u rotirajućem dijelu alata može uzrokovati ozljede.

e) Ne istezite se kako biste dosegli radno mjesto. Održavajte odgovarajuće uporište i ravnotežu u svim vremenima.

To omogućuje bolju kontrolu električnog alata u neočekivanim situacijama.

f) Nosite prikladnu odjeću. Ne nosite široku odjeću ili nakit. Držite kosu i odjeću podalje od pokretnih dijelova.

Pokretni dijelovi mogu zahvatiti široku odjeću, nakit ili dugu kosu.

g) Ako postoje uređaji za priključenje usisivača prašine i uređaji za sakupljanje, provjerite jesu li priključeni i koriste li se na ispravan način.

Korištenje uređaja za skupljanje prašine može smanjiti opasnosti povezane s prašinom.

h) Nemojte dopustiti da zbog znanja stečenoga čestom uporabom alata postanete previše sigurni i zanemarite sigurnosna načela alata.

Neoprezna radnja može dovesti do ozbiljne ozljede u djeliću sekunde.

#### 4) Uporaba i njega električnog alata

a) Ne silite električni alat. Koristite odgovarajući električni alat za radnju koju treba obaviti.

Ispravan električni alat posao će obaviti bolje i sigurnije, pod uvjetima za koje je dizajniran.

b) Ne koristite električni alat ako se ne može uključiti i isključiti prekidačem.

Bilo koji električni alat koji se ne može kontrolirati pomoću prekidača je opasan i treba ga popraviti.

c) Izvucite utikač iz mrežne utičnice i/ili uklonite bateriju (ako je uklonjiva) iz električnog alata prije podešavanja, zamjene pribora ili odlaganja uređaja.

Ovim mjerama opreza smanjit ćete rizik od slučajnog pokretanja uređaja.

d) Električni alat koji se ne koristi čuvajte izvan dohvata djece i ne dopustite da alat koriste osobe koje nisu upoznate s načinom rada ili ovim uputama.

Električni alat je opasan ako ga koriste neiskusne osobe.

e) Održavanje električnih alata i dodataka. Provjerite neusklađene ili povezane pokretne dijelove, eventualno polomljene dijelove i sve druge čimbenike koji mogu utjecati na rad električnog alata. Ako je oštećen, alat dajte popraviti prije uporabe.

Mnoge nesreće uzrokovane su loše održanim električnim alatima.

f) Alat za rezanje održavajte oštirim i čistim.

Ispravno održavani alat za rezanje s oštirim oštricama neće se zaglaviti i lakše će se kontrolirati.

- g) **Koristite električni alat, pribor i nastavke, itd. u skladu s ovim uputama, uzimajući u obzir radne uvjete i radove koji se izvode.**  
*Uporaba električnog alata za namjene za koje alat nije predviđen može uzrokovati opasne situacije.*
- h) **Održavajte ručke i držeće površine suhima, čistima i bez ulja i masti.**  
*Skilske ručke i držeće površine ne omogućuju sigurno rukovanje i kontrolu alata u neočekivanim situacijama.*
- 5) **Servisiranje**
- a) **Servisiranje električnog alata prepustite isključivo kvalificiranom osoblju uz korištenje identičnih rezervnih dijelova.**  
*Na taj će se način osigurati sigurnost električnog alata.*

## OPREZ

Djecu i nemoćne osobe držite podalje od uređaja. Kad se ne koristi, alat treba držati izvan dohvata djece i nemoćnih osoba.

## SIGURNOSNE UPUTE ZA KUTNU PILU

- a) **Kutne pile namijenjene su za rezanje drva ili drvnih proizvoda, ne mogu se koristiti s abrazivnim kotačićima za rezanje željeznih materijala kao što su poluge, šipke, klinovi, itd.**  
*Abrazivna prašina uzrokuje blokiranje pomičnih dijelove kao što su donji štitičnik. Iskre od abrazivnog rezanja će spaliti donji štitičnik, uložak i ostale plastične dijelove.*
- b) **Koristite stezaljke za podupiranje izratka kad god je to moguće. Ukoliko izradak podupirete rukom, uvijek držite ruku najmanje 100 mm od obje strane oštrice za piljenje. Nemojte koristiti ovu pilu za rezanje komada koji su premali da bi ih mogli čvrsto stegnuti ili držati ručno.**  
*Ako je vaša ruka postavljena preblizu oštrice pile, postoji povećani rizik od ozljeda od kontakta s oštricom.*
- c) **Izradak mora biti nepomičan i stegnut ili pričvršćen na branik i na stol. Nemojte ulagati izradak u oštricu ili na bilo koji način rezati "slobodnom rukom".**  
*Neobuzdani ili pokretni izratci mogu biti odbačeni velikom brzinom, uzrokujući ozljede.*
- d) **Gurnite pilu kroz izradak. Nemojte vući pilu kroz izradak. Da biste napravili rez, podignite glavu pile i izvucite je preko izratka bez rezanja, pokrenite motor, pritisnite glavu pile i gurnite pilu kroz izradak.**  
*Udarno rezanje će vjerojatno uzrokovati penjanje oštrice pile na vrh izratka i naglo odbaciti sklop oštrice prema operateru.*
- e) **Nikada nemojte ukrstiti ruku preko predviđene linije rezanja bilo ispred ili iza oštrice pile.**  
*Pridržavanje izratka "unakrsno", tj. držanje izratka desno od oštrice pile sa lijevom rukom ili obratno je vrlo opasno.*
- f) **Nemojte se približiti braniku s nijednom rukom bliže od 100 mm s obje strane oštrice, da biste uklonili drvene strugotine ili iz bilo kojeg drugog razloga dok se oštrica okreće.**  
*Blizina oštrice pile od ruke možda nije očigledna te se možete ozbiljno ozlijediti.*
- g) **Pregledajte vaš izradak prije rezanja. Ako je izradak ispuščen ili deformiran, pričvrstite ga s ispuščenom stranom prema braniku. Uvijek pazite da nema razmaka između izratka, branika i stola duž linije rezanja.**

- Savijeni ili deformirani izratci mogu se okrenuti ili pomaknuti i uzrokovati petljanje ploče rotirajuće oštrice pile tijekom rezanja. U izratku ne smije biti čavala ili stranih predmeta.*
- h) **Nemojte upotrebljavati pilu sve dok na stolu nema nikakvih alata, drvenih strugotina itd., osim izratka.**  
*Male krhotine ili labavi komadi drva ili drugi predmeti koji se dodiruju s rotirajućom oštricom mogu biti odbačeni velikom brzinom.*
- i) **Režite samo jedan po jedan izradak.**  
*Više naslaganih izradaka se ne može prikladno učvrstiti ili zategnuti i mogu se upetljati na oštricu ili pomaknuti tijekom rezanja.*
- j) **Uvjerite se da je kutna pila montirana ili postavljena na ravnu, čvrstu radnu površinu prije uporabe.**  
*Ravna i čvrsta radna površina smanjuje rizik nestabilnosti kutne pile.*
- k) **Planirajte svoj posao. Svaki put kad promijenite postavku kutnog ili konusnog kuta, provjerite je li podesivi branik pravilno postavljen kako bi podržao izradak i ne bi ometao oštricu ili zaštitni sustav.**  
*Bez "UKLJUČIVANJA" alata i bez izratka na stolu, pomičite oštricu pile kroz potpuni simulirani rez kako biste bili sigurni da neće doći do smetnji ili opasnosti od rezanja branika.*
- l) **Osigurajte odgovarajuću podršku kao što su stolni proizvođači, konji za piljenje, itd. za izradak koji je širi ili dulji od stola.**  
*Izratci dulji ili širi od stola kutne pile mogu se naginjati ako nisu čvrsto podržani. Ako se odrezani komad ili izradak odlomi, može podići donji štitičnik ili ga rotirajuća oštrica može odbaciti.*
- m) **Nemojte koristiti drugu osobu kao zamjenu za proširenje stola ili kao dodatnu podršku.**  
*Nestabilna potpora za izradak može uzrokovati petljanje oštrice ili da se izradak pomakne tijekom rezanja što može povući vas i pomagača u rotirajuću oštricu.*
- n) **Odreznici komad ne smije biti zaglavljn ili na bilo koji način pritisnut bilo uz rotirajuću oštricu pile.**  
*Ako je ograničen, tj. koriste se stoperi duljine, odrezani komad bi se mogao zaglaviti na oštricu i biti naglo odbačen.*
- o) **Uvijek koristite stezaljku ili spojnu napravu dizajniranu za pravilno podupiranje okruglog materijala poput šipki ili cijevi.**  
*Šipke imaju tendenciju da se kotrljaju prilikom rezanja, uzrokujući da oštrica "ugriže" i povuče izradak zajedno s vašom rukom u oštricu.*
- p) **Neka oštrica dođe do pune brzine prije nego što kontaktirate izradak.**  
*To će smanjiti rizik od odbacivanja izratka.*
- q) **Ako se izradak ili oštrica zaglave, isključite kutnu pilu. Pričekajte da se svi pokretni dijelovi zaustave i odspojite utikač iz utičnice i/ili izvadite bateriju. Zatim oslobodite zaglavljn materijal.**  
*Neprekidno piljenje sa zaglavljnim izratkom moglo bi uzrokovati gubitak kontrole ili oštećenje motorne pile.*
- r) **Nakon završetka rezanja, otpustite prekidač, držite glavu pile dolje i pričekajte da se oštrica zaustavi prije uklanjanja izrezanog komada.**  
*Posezanje rukom blizu oštrice u pokretu je opasno.*
- s) **Držite ručicu čvrsto pri izradi nepotpunih rezova ili pri otpuštanju prekidača prije nego što je glava pile potpuno u donjem položaju.**  
*Postupak kočenja pile može uzrokovati iznenadno povlačenje glave pile prema dolje, uzrokujući opasnost od ozljeda.*





## MJERE OPREZA KOD KORIŠTENJA MIJEŠANE KLIZNO KUTNE PILE

- Neka pod oko stroja bude ravan. Dobro održavan i bez labavih materijala, npr. krhotina i izrezaka.
- Osigurajte adekvatno opće ili lokalizirano osvjetljenje.
- Ne koristite električne alate u svrhe koje nisu navedene u uputama za rukovanje.
- Popravljanje mora izvršavati samo ovlašteni servis. Proizvođač nije odgovoran za bilo kakvu štetu i ozljede nastale uslijed popravka od strane neovlaštene osobe, kao i nepravilnim rukovanjem alatom.
- Kako bi se osigurao operativni integritet električnih alata, ne uklanjajte instalirane poklopce ili vijke.
- Nemojte dirati pokretne dijelove ili opremu osim kada je izvor napajanja isključen.
- Koristite svoj alat na nižem ulazu nego što je navedeno na nazivnoj pločici; inače, završetak može biti pokvaren i radna učinkovitost smanjena zbog preopterećenja motora.
- Nemojte brisati plastične dijelove s otopinom. Otopine poput goriva, razrjeđivača, benzina, ugljikovog tetraklorida, alkohola mogu oštetiti i ispućati plastične dijelove. Nemojte ih brisati s takvom otopinom. Čistite plastične dijelove s mekom krpom lagano navlaženom u sapunici.
- Koristite samo originalne HiKOKI rezervne dijelove.
- Ovaj alat treba rastavljati samo za zamjenu ugljenih četkica.
- Rastavni nacrt u ovim uputama bi se trebao koristiti samo za ovlašteni servis.
- Nikada ne režite obojene metale ili kamen.
- Adekvatno opće ili lokalizirano osvjetljenje je isporučeno. Zalihe i gotovi izrasci se nalaze u neposrednoj blizini normalnog radnog položaja operatera.
- Nosite prikladnu osobnu zaštitnu opremu kada je to potrebno, to može uključivati:
  - Zaštita sluha da bi se smanjio rizik od induciranog gubitka sluha.
  - Zaštita za oči da bi se smanjio rizik od ozljede oka.
  - Respiratorna zaštita da bi se smanjio rizik od udisanja opasne prašine.
  - Rukavice za rukovanje oštricama pile (oštrice pile moraju se nositi u držaču gdje god je to moguće) i grubim materijalom.
- Operator je odgovarajuće osposobljen za korištenje, namještanje i rad sa strojem.
- Suzdržite se od uklanjanja izrezaka ili drugih dijelova izratka iz područja rezanja dok stroj radi a glava pile nije u položaju mirovanja.
- Nikada ne koristite miješanu klizno kutnu pilu s donjim štitnikom zaključanim u otvorenom položaju.
- Uvjerite se da se donji štitnik kreće glatko.
- Nemojte koristiti pilu bez štitnika na mjestu, ako nije u ispravnom radnom stanju i propisno održavana.
- Koristite pravilno naoštrene oštrice pile. Pratite maksimalnu brzinu označenu na oštrici pile.
- Ne koristite oštrice pile koje su oštećene ili deformirane.
- Ne koristite oštrice pile izradene od brzoreznog čelika.
- Koristite samo oštrice pile preporučene od HiKOKI-ja. Korištenje oštrice pile u skladu s EN847-1.
- Oštrice pile bi trebale biti u rasponu od 290 mm do 305 mm vanjskog opsega.
- Odaberite ispravnu oštricu pile za materijal koji će se rezati.
- Nikad ne koristite miješanu klizno kutnu pilu s listom pile okrenutim prema gore ili u stranu.
- Uvjerite se da na izratku nema stranih tijela kao što su čavli.
- Zamijenite umetnutu ploču kada je istrošena.
- Nemojte koristiti pilu za rezanje materijala osim aluminija, drva ili sličnih materijala.
- Nemojte koristiti pilu za rezanje drugih materijala osim onih koje preporuča proizvođač.
- Postupak zamjene oštrice, uključujući metodu za repositioniranje i upozorenje da se to mora ispravno provesti.
- Spojite miješanu klizno kutnu pilu na uređaj za skupljanje prašine prilikom piljenja drva.
- Pazite prilikom dubljenja.
- Prilikom transporta ili nošenja alata, nemojte držati za držač. Držite za ručicu umjesto za držač.
- Postoji opasnost da držač isklizne iz baze. Držite za ručicu umjesto za držač.
- Počnite rezanje tek nakon što okretaji motora dosegnu maksimum.
- Brzo ISKLJUČITE prekidač kada primijetite abnormalnost.
- Isključite napajanje i pričekajte da se oštrica pile zaustavi prije servisiranja ili namještanja alata.
- Tijekom kutnog ili konusnog rezanja oštrica se ne bi trebala dizati osim kada se u potpunosti zaustavi vrtjeti.
- Tijekom radnje kliznog rezanja, pila se mora gurnuti i otklizati dalje od operatera.
- Uzmite u obzir sve mogućnosti preostalih rizika kod rezanja, poput laserskog zračenja na oči, slučajnog pristupa pokretnim dijelovima na kliznim mehaničkim dijelovima stroja i tako dalje.
- Osigurajte prije svakog rezanja da je stroj stabilan. Koristite samo oštrice pile čija je maksimalna dopuštena brzina viša od brzine električnog alata bez opterećenja. Nemojte mijenjati laser s drugačijim tipom.
- Nemojte stajati u ravnini s oštricom pile ispred stroja. Uvijek stanite po strani oštrice pile. Ovo štiti vaše tijelo od mogućeg trzaja. Držite šake, prste i ruke dalje od rotirajuće oštrice pile. Nemojte križati ruke prilikom korištenja ruke alata. Ako se oštrica pile zaglavi, isključite stroj i držite izradak dok se oštrica pile u potpunosti ne zaustavi. Da biste spriječili trzaj, izradak se ne smije pomicati osim nakon što se stroj u potpunosti zaustavi. Ispravite uzrok zaglavlivanja oštrice pile prije ponovnog pokretanja stroja.



## SIMBOLI

### UPOZORENJE

**Za stroj se koriste sljedeći simboli. Uvjerite se da prije uporabe razumijete njihovo značenje.**

	C12RSH2: Miješana klizno kutna pila
	Kako bi smanjio opasnost od ozljede, korisnik mora pročitati priručnik za uporabu.
	Uvijek nosite zaštitne naočale.
	Uvijek nosite zaštitu sluha.
	Samo za zemlje EU Električni alat ne bacajte zajedno s ostalim kućnim otpadom! Sukladno europskim direktivama 2012/19/EU o otpadnoj električnoj i elektroničkoj opremi, te provedbi u skladu s nacionalnim zakonima i propisima, električni alat i baterije koji su dostigli kraj korisnog radnog vijeka potrebno je prikupljati odvojeno i predati u ustanovu za recikliranje.

V	volti
Hz	herc
A	amperi
$n_0$	brzina bez opterećenja

	Konstrukcija klase II
---/min	okretaja u minuti
	izmjenična struja

## SPECIFIKACIJE

Maks. rezanje Kapacitet Visina x Širina	0°		105 mm x 312 mm
	Kutna 45°		105 mm x 220 mm
	Konus	Lijevo 45°	68 mm x 312 mm
		Desno 45°	43 mm x 312 mm
	Miješana	Konus (lijevo) 45° + Kutno (lijevo) 45°	
Konus (lijevo) 45° + Kutno (desno) 31°		68 mm x 265 mm	
Konus (desno) 45° + Kutno (desno) 45°		43 mm x 220 mm	
Konus (desno) 45° + Kutno (lijevo) 31°		43 mm x 265 mm	
Dimenzije oštrice pile (oD x iD x debljina)			305 mm x 30 mm x 2,3 mm
Maksimalni zasjek			2,8 mm
Kut kutnog rezanja			Desno 0° – 57°, lijevo 0° – 45°
Kut konusnog rezanja			Desno 0° – 45°, lijevo 0° – 45°
Kut miješanog rezanja	Konus (lijevo) 0° – 45°		Kutno (lijevo) 0° – 45°, (desno) 0° – 31°
	Konus (desno) 0° – 45°		Kutno (desno) 0° – 45°, (lijevo) 0° – 31°
Napon (prema područjima)*			110 V ~      230 V ~
Ulazna snaga*			1520 W
Brzina bez opterećenja			4000 min <sup>-1</sup>
Dimenzije stroja (Širina x dubina x visina)			655 mm x 890 mm x 724 mm
Težina (Neto)**			27 kg
Laserski marker	Maksimalni izlaz		Laserski proizvod Po<0,4 mW klasa 1M
	(lambda)		650 nm
	Laser srednje		Laserska dioda

\* Provjerite nazivnu pločici na proizvodu jer se može promijeniti ovisno o području.

\*\* Prema EPTA postupku 01/2014

## STANDARDNA OPREMA

- TCT Oštrica pile od 305 mm (montirana na alat) ..... 1
- Vreća za prašinu ..... 1
- Okasti ključ od 17 mm ..... 1
- Sklop mengele ..... 1
- Držac ..... 1
- Bočna ručka (montirana na alat) ..... 1
- Pod-branik (montiran na alat) ..... 1
- Držači ..... 2
- Sklop pod-ploče ..... 2

Standardna oprema može se promijeniti bez prethodne najave.

## PRIMJENA

Rezanje različitih vrsta aluminijskih okvira i drva.

## PRIJE RADA

### POZOR

Napravite sva potrebna namještanja prije umetanja utičnice u izvor napajanja.

#### 1. Izvor napajanja

Uvjerite se da izvor napajanja koji će se koristiti odgovara zahtjevima navedenima na nazivnoj pločici proizvoda.

Ne koristite s izravnom strujom ili transformatorima kao što je generator. To bi moglo dovesti do oštećenja ili nesreća.

#### 2. Prekidač napajanja

Uvjerite se da je prekidač u položaju ISKLJUČENO. Ako se utikač spoji u utičnicu dok je prekidač u položaju UKLJUČENO, električni alat će odmah započeti s radom što može uzrokovati ozbiljne nesreće.

#### 3. Produžni kabel

Ako je područje rada udaljeno od izvora napajanja, koristite produžni kabel dovoljne debljine i kapaciteta. Produžni kabel treba biti što kraći.

## 4. Uklonite svu ambalažu pričvršćenu ili spojenu na alat prije rada s alatom.

## 5. Otpuštanje sigurnosne igle (Sl. 3)

Kada se električni alat priprema za otpremu, njegovi glavni dijelovi su učvršćeni sigurnosnom iglom.

Malo pomaknite ručicu tako da se sigurnosna igla može ukloniti.

Tijekom prijevoza, zaključajte sigurnosnu iglu u kutiju mjenjača.

## 6. Spojite vreću za prašinu na glavnu jedinicu (Sl. 1)

## 7. Instalacija (Sl. 4)

Osigurajte da je stroj uvijek pričvršćen na klapu.

Spojite električni alat na ravnu, horizontalnu radnu klapu. Odaberite vijke promjera 8 mm pogodne dužine za debljinu radne klupe.

Dužina vijka bi trebala biti barem 40 mm plus debljina radne klupe.

Na primjer, koristite vijak od 8 mm × 65 mm za radnu klapu debljine 25 mm.

## 8. Namještanje držača baze (Sl. 5)

Olabavite vijak od 6 mm s isporučeniim okastim ključem od 10 mm. Namjestite držač baze dok njegova donja površina ne dođe u kontakt s klapom ili površinom poda. Nakon namještanja, čvrsto zategnite vijak od 6 mm.

## 9. Provjerite da li donji štitnik radi glatko

### POZOR

○ Ova miješana klizno kutna pila je opremljena s bravom glave pile kao sigurnosnim uređajem.

○ Da biste spustili glavu pile na rez, brava mora biti otpuštena pritiskom na polugu (A) palcem.

(1) Kada pritisnete ručicu dolje dok pritišćete polugu (A), provjerite da li se donji štitnik glatko okreće (Sl. 6).

(2) Dalje, provjerite da li se donji štitnik vraća na originalni položaj kada se ručica podigne.

## 10. Kosi kut

Prije nego je električni alat otpremljen iz tvornice, namješten je na 0°, pod pravim kutom, lijevo 45° konusni kut rezanja i desno 45° konusni kut rezanja s vijkom za postavljanje od 8 mm, vijkom od 8 mm (A) i vijkom od 8 mm (B).

Prilikom mijenjanja namještanja, okretanjem promijenite visinu vijka za postavljanje od 8 mm, vijka od 8 mm (A) ili vijka od 8 mm (B).

Prilikom promjene konusnog kuta na desno 45°, povucite klin za postavljanje (A) u smjeru prikazanom na Sl. 7-b i uvucite glavu motora udesno.

Prilikom namještanja glave motora na 0°, uvijek vratite klin za postavljanje (A) na početni položaj kao što je prikazano na Sl. 7-b.

## 11. Provjeravanje donjeg graničnog položaja oštrice pile

Provjerite da li se oštrica pile može spustiti 9 do 10 mm ispod umetnute ploče.

Kada zamijenite oštricu pile s novom, namjestite položaj donje granice tako da oštrica pile ne reže okretnu platformu ili se potpuno rezanje neće moći izvršiti.

Da biste namjestili donji granični položaj oštrice pile, pratite postupak (1) naveden ispod. (Sl. 8)

Nadalje, prilikom promjene položaja vijka za namještanje dubine od 8 mm koji služi kao zaustavljač položaja na donjoj granici oštrice pile.

(1) Okrenite vijak za namještanje dubine od 8 mm, promijenite visinu dok glava vijka i zglob ne dođu u kontakt i namjestite položaj donje granice oštrice pile.

### NAPOMENA

Uvjerite se da je oštrica pile namještena tako da neće rezati okretnu platformu.

## PRIJE REZANJA

### 1. Rezanje utora na štitniku

Držač (A) ima štitnik (pogledajte Sl. 10) u kojemu se mora izrezati utor prilikom korištenja alata po prvi put. Olabavite vijak s glavom od 6 mm da biste malo uvukli štitnik.

Nakon postavljanja odgovarajućeg drvenog komada na branik i površinu stola, učvrstite ga s mengelom. Otklizite glavu motora unatrag prema kraju. Tada zategnite vijak za fiksiranje klizanja. Nakon što je prekidač uključen i oštrica pile dosegla maksimalnu brzinu, polako spustite ručku da biste izrezali utor na štitniku. (Pogledajte Sl. 21)

### POZOR

Nemojte rezati utor prebrzo; inače se štitnik može oštetiti.

Nemojte koristiti klizno rezanje za pravljenje utora.

## PRAKTIČNE PRIMJENE

### UPOZORENJE

○ Da biste izbjegli osobne ozljede, nikada nemojte uklanjati ili postavljati izradak na stol dok se alat koristi.

○ Nikada nemojte postavljati vaše udove unutar linije pored znaka upozorenja dok se alat koristi (pogledajte Sl. 9). Ovo može izazvati opasne situacije.

### POZOR

○ Opasno je uklanjati ili postavljati izradak dok se oštrica pile okreće.

○ Prilikom piljenja, očistite strugotine s okretno platforme.

○ Ako se nakupi previše strugotina, oštrica pile iz materijala koji se reže će biti izložena. Nikada ne stavljajte ruku ili bilo što drugo blizu izložene oštrice.

### 1. Rad s prekidačima

Alat se neće pokrenuti dok se ne pritisne tipka za otključavanje dok je prekidač povučen natrag.

Tipka za otključavanje se može aktivirati pritiskom s lijeve strane.

Nakon što je prekidač uključen, oštrica pile će nastaviti raditi sve dok povlačite okidač prekidača, čak i ako otpustite tipku za otključavanje.

Kada se prekidač otpusti, tipka za otključavanje automatski se isključuje kako bi se spriječilo nenamjerno pokretanje motora.

### UPOZORENJE

Nikada ne zaključavajte gumb za otključavanje u pritisnutom položaju.

Povlačenje prekidača bi tada uzrokovalo iznenadno pokretanje alata, što bi moglo dovesti do ozljede.

Kako biste spriječili neovlašteno rukovanje ovim alatom, umetnite katanac kroz otvor na okidaču prekidača.

### 2. Korištenje sklopa mengele (standardna oprema) (Sl. 12)

(1) Sklop mengele se može montirati ili na lijevi branik {Branik (B)} ili na desni branik {Branik (A)}.

(2) Držač vijka se može podignuti ili spustiti prema visini izratka.

(3) Okrenite gornji gumb i sigurno učvrstite izradak na mjestu.

### UPOZORENJE

Uvijek čvrsto stegnite ili uhvatite mengelama izradak na branik; inače se izradak može odbiti od stola i uzrokovati tjelesne ozljede.

### POZOR

Uvijek potvrdite da glava motora ne dolazi u kontakt sa sklopom mengele kada je spuštena za rezanje. Ako postoji opasnost da dođe u kontakt, pomaknite sklop mengele na položaj u kojemu neće dolaziti u kontakt s oštricom pile.



### 3. Pozicioniranje umetnute ploče (Sl. 13)

Umetnute ploče su instalirane na okretnu platformu. Prilikom isporuke alata iz tvornice, umetnute ploče su učvršćene tako da oštrica pile ne dolazi u kontakt s njima. Brus donje površine izratka je značajno smanjen, ako je umetnuta ploča učvršćena tako da će razmak između bočne površine umetnute ploče i oštrice pile biti minimalan. Prije korištenja alata, uklonite ovaj razmak u skladu sa sljedećim postupkom.

#### (1) Rezanje u desnom kutu

Otpustite tri strojna vijka od 5 mm, zatim učvrstite lijevu stranu umetnute ploče i privremeno zategnite strojne vijke od 5 mm na obje strane. Zatim fiksirajte izradak (oko 200 mm širok) pomoću sklopa mengele i izrežite ga. Nakon poravnavanja površine rezanja sa rubom umetnute ploče, sigurno zategnite strojne vijke od 5 mm na obje strane. Uklonite izradak i sigurno zategnite centralne strojne vijke od 5 mm. Namjestite desnu umetnutu ploču na isti način.

#### (2) Kutno rezanje u lijevom i desnom konusu

Namjestite umetnutu ploču na isti način kao i kod postupka rezanja u desnom kutu.

### POZOR

Nakon namještanja u umetnute ploče za rezanje u desnom kutu, umetnuta ploča će se rezati do određene mjere ako se koristi za konusno kutno rezanje.

Kada je konusno rezanje potrebno, namjestite umetnutu ploču za konusno kutno rezanje.

### 4. Potvrda korištenja pod-branika (A) (Sl. 14)

#### UPOZORENJE

Prilikom rezanja pod pravim kutom, olabavite bočni vijak od 6 mm, zatim otklizite pod-branik (A) prema van i uklonite ga. Ukoliko to ne napravite možete uzrokovati da glavno tijelo ili oštrica pile dođe u kontakt s pod-branikom (A) i uzrokovati ozljedu.

Ovaj električni alat je opremljen pod-branikom (A).

U slučaju izravnog kutnog rezanja i kutnog rezanja lijevog konusa, koristite pod-branik (A). Tada možete primijetiti stabilno rezanje materijala odostraga. Prilikom rezanja pod pravim kutom, olabavite bočni vijak od 6 mm, zatim otklizite pod-branik (A) prema van i uklonite ga, kao što je prikazano na Sl. 14.

### 5. Potvrda korištenja pod-branika (B) (Sl. 14)

#### UPOZORENJE

Prilikom rezanja pod lijevim kutom, olabavite bočni vijak od 6 mm, zatim otklizite pod-branik (B) prema van. Ukoliko to ne napravite možete uzrokovati da glavno tijelo ili oštrica pile dođe u kontakt s pod-branikom (B) i uzrokovati ozljedu.

Ovaj električni alat je opremljen pod-branikom (B). U slučaju izravnog kutnog rezanja i kutnog rezanja desnog konusa, koristite pod-branik (B). Tada možete primijetiti stabilno rezanje materijala odostraga. Prilikom rezanja pod lijevim kutom, olabavite bočni vijak od 6 mm, zatim otklizite pod-branik (B) prema van, kao što je prikazano na Sl. 14.

### 6. Instaliranje pod-ploče (Sl. 15)

Koristeći predmet kao što je čelični kvadrat, poravnajte gornje površine postolja i pod-ploče. Namjestite okomitu razinu pod-ploče okretanjem vijka za podešavanje visine od 8 mm. Nakon podešavanja, pričvrstite držač s vijkom od 8 mm na stražnjoj strani postolja i pričvrstite vijak gumba od 6 mm na pod-ploči.

### 7. Korištenje obojane linije (namještanje štitnika)

#### (1) Rezanje u desnom kutu

Olabavite vijak s glavom od 6 mm i dodirnite vrh štitnika s izratkom.

Poravnavanjem obojane linije na izratku s utornom na štitniku izradak će se rezati po obojanoj liniji.

#### (2) Kutno rezanje i miješano rezanje (kutno rezanje + konusno rezanje)

Nakon spuštanja sekcije motora, donji štitnik se podiže i pojavljuje se oštrica pile.

Poravnajte obojanoj liniju s oštricom pile.

### POZOR

U nekim slučajevima kada je okretna platforma okrenuta, štitnik viri iz površine branika. Olabavite vijak s glavom od 6 mm i gurnite štitnik u uloženi položaj. Nikada nemojte podizati donji štitnik dok se oštrica pile okreće. Prilikom rezanja pod kutom od 45° udesno ili više, molimo otklizite štitnik unatrag.

Štitnik i pod-branik (A) i pod-branik (B) neće samo doći u kontakt i značajno utjecati na preciznost rezanja, nego mogu i uzrokovati oštećenje štitnika.

### 8. Namještanje položaja laserske linije

Označavanje obojanim linijom se lako može napraviti na ovom alatu do laserske oznake. Prekidač osvjetljava lasersku oznaku (Sl. 16).

Ovisno o vašem izboru rezanja, laserska linija se može poravnati s lijevom stranom širine rezanja (oštrice pile) ili obojanim linijom na desnoj strani.

Laserska linija je namještena na širinu oštrice pile kada se otprema iz tvornice. Namjestite položaje oštrice pile i laserske linije poduzimajući sljedeće korake da bi odgovarali vašem izboru korištenja.

#### (1) Upalite laserski označivač i napravite utor dubine otprilike 5 mm na izratku koji je oko 20 mm visine i 150 mm širine. Držite izdubljeni izradak pomoću mengela kakav jest i nemojte ga pomicati. Za radnje dubljenja, pogledajte "18. Postupci rezanja utora".

(2) Zatim, okrenite podešivač i pomaknite lasersku liniju. (Ako okrenete podešivač u smjeru kazaljke na satu laserska linija će se pomaknuti udesno i ako ga okrenete u smjeru obrnuto od smjera kazaljke na satu, laserska linija će se pomaknuti ulijevo.) Kada radite s obojanim linijom poravnatom s lijevom stranom oštrice pile, poravnajte lasersku liniju s lijevim krajem utora (Sl. 17). Kada je poravnate s desnom stranom oštrice pile, poravnajte lasersku liniju s desnom stranom utora.

(3) Nakon namještanja položaja laserske linije, nactajte obojanoj liniju u desnom kutu izratka i poravnajte obojanoj liniju s laserskom linijom. Prilikom poravnavanja obojane linije, otklizite izradak malo po malo i učvrstite ga mengelama na položaju gdje se laserska linija poklapa s obojanim linijom. Ponovno radite na dubljenju i provjerite položaj laserske linije. Ako poželite promijeniti položaj laserske linije, napravite namještanje ponovno sljedeći korake od (1) do (3).

### UPOZORENJE

○ Osigurajte prije uključivanja utikača u utičnicu da su glavno tijelo i laserski marker isključeni.

○ Budite krajnje oprezni u rukovanju okidačem prekidača za podešavanje položaja laserske linije, jer je utikač priključen u utičnicu tijekom rada.

Ako se okidač prekidača povuče nenamjerno, oštrica pile se može okrenuti i uzrokovati neočekivane nesreće.

○ Nemojte uklanjati laserski marker da bi se koristio u druge svrhe.

### OPREZ (Sl. 18)

○ Laserska radijacija - Nemojte gledati u zraku.

○ Laserska radijacija na radnom stolu. Nemojte gledati u zraku. Ako je vaše oko izloženo izravno laserskoj zruci, može boljeti.

○ Nemojte rastavljati.

○ Nemojte snažno udariti laserski marker (glavno tijelo alata); inače se položaj laserske linije može pomaknuti, uzrokujući oštećenje laserskog markera kao i skraćeni vijek trajanja.

○ Držite laserski marker upaljenim samo tijekom radnje rezanja. Produženo svijetljenje laserskog markera može uzrokovati skraćeni životni vijek.

# Hrvatski

- Korištenje kontrola ili namještanje ili izvođenje drugih postupaka osim onih ovdje navedenih može izazvati opasno izlaganje zračenju.

## NAPOMENA

- Izvedite rezanje preklapanjem obojane linije i laserske linije.
- Kada su obojana linija i laserska crta preklapljene, snaga svjetla će se mijenjati, rezultirajući stabilnim rezanjem jer lako možete vidjeti preklapljeno linija. Ovo osigurava minimalan broj pogreški kod rezanja.
- Kod vanjskog rada ili u blizini prozora, može postati teže pratiti lasersku liniju zbog sunčevog svjetla. Pod takvim uvjetima, pomaknite se na mjesto koje nije direktno pod sunčevim svjetlom i započinite rad.
- Povremeno provjerite i osigurajte da li je položaj laserske linije na mjestu. Sto se tiče metode provjere, nacrtajte obojanu liniju u desnom kutu izratka visine oko 20 mm i širine 150 mm, i provjerite da li je laserska linija poravnata s obojanom linijom [odstupanja između obojane linije i laserske linije bi trebala biti manja od širine obojane linije (0,5 mm)]. (SI. 19)

## 9. Postupak rezanja

- (1) Kao što je prikazano na SI. 20 širina oštrice pile je širina reza. Stoga, otklizite izradak udesno (gledano s položaja operatera) kada je dužina **(a)** željena ili ulijevo kada je dužina **(a)** željena.  
Ako se koristi laserski marker, poravnajte lasersku liniju s lijevom stranom oštrice pile i zatim poravnajte obojanu liniju s laserskom linijom.
- (2) Nakon uključivanja prekidača i provjere da se oštrica pile okreće na maksimalnoj brzini, polagano gurnite ručku prema dolje dok držite polugu (A) i pomaknite oštricu pile u blizinu materijala koji će se rezati.
- (3) Kada oštrica pile dođe u kontakt s izratkom, gurajte ručku prema dolje postupno da biste rezali izradak.
- (4) Nakon rezanja izratka do željene dubine, ISKLJUČITE električni alat i pustite da se oštrica pile u potpunosti zaustavi prije podizanja ručke od izratka da biste ga vratili u potpuno uvučeni položaj.

## POZOR

- Za maksimalne dimenzije kod rezanja, pogledajte tablicu "SPECIFIKACIJE".
- Povećani pritisak na ručku neće povećati brzinu rezanja. Naprotiv, previše pritiska može uzrokovati preopterećenje motora i/ili smanjenu učinkovitost rezanja.
- Uvjerite se da je okidač prekidača ISKLJUČEN i da je utikač isključen iz utičnice kad god se alat ne koristi.
- Uvijek isključite napajanje i pustite da se oštrica pile u potpunosti zaustavi prije podizanja ručke od izratka. Ako je ručica podignuta dok se oštrica pile još okreće, komad izreska se može zaglaviti u oštricu pile uzrokujući opasno raspršivanje fragmenata.
- Svaki put kada se duboko rezanje dovrši, isključite prekidač i provjerite da li se oštrica pile zaustavila. Zatim podignite ručicu i vratite je u potpuno uvučeni položaj.
- Budite potpuno sigurni da ste uklonili materijal za rezanje s vrha okretnne platforme i zatim nastavite na sljedeći korak.
- Neprestano rezanje može uzrokovati preopterećenje motora. Dodirnite motor i ako je vruć, odmah zaustavite rezanje i odmorite 10 minuta i zatim ponovno počnite rezati.

## 10. Rezanje uskih izradaka (Rezanje presom) (SI. 21)

- Otklizite zglob dolje prema držaču (A), zatim zategnite vijak za fiksiranje klizanja (SI. 2). Spustite ručicu da biste rezali izradak. Korištenje električnog alata na ovaj način će dopustiti rezanje izratka do 107 mm kvadratnih.

## 11. Rezanje velikih izradaka (SI. 22, 23)

Možda bude slučajeva da se potpuno rezanje neće moći izvršiti ovisno o visini izratka. U tom slučaju, montirajte pomoćnu ploču s vijcima s ravnom glavom od 6 mm i maticama od 6 mm koristeći rupe od 7 mm na površini branika (dvije rupe sa svake strane). (SI. 22)  
Pogledajte "SPECIFIKACIJE" za debljine pomoćnih ploča.

## NAPOMENA

Prilikom rezanja izratka preko 107 mm visine kod rezanja u desnom kutu ili 70 mm u kutnom rezanju lijevog konusa ili 45 mm u kutnom rezanju desnog konusa, namjestite položaj donje granice, tako da baza glave motora neće doći u kontakt s izratkom.

Da biste namjestili donji granični položaj oštrice pile, pratite postupak (1) prikazan na SI. 23.

- (1) Spustite glavu motora, i okrenite vijak za namještanje dubine od 8 mm i napravite prilagodbe tako da postoji razmak od 2 mm do 3 mm između donjeg graničnog položaja glave motora i vrha izratka na donjem graničnom položaju oštrice pile gdje je glava vijka za namještanje dubine od 6 mm u dodiru sa zglobom.

## 12. Rezanje širokih izradaka (Klizno rezanje) (SI. 24)

- (1) Izratci do 107 mm visine i 312 mm širine:  
Olabavite vijak za fiksiranje klizanja (A) (SI. 2), uhvatite ručicu i otklizite oštricu pile prema naprijed. Zatim pritisnite ručicu prema dolje i otklizite oštricu pile natrag da biste rezali izradak. Ovo olakšava rezanje izradaka do 107 mm visine i 312 mm širine.
- (2) Izratci do 120 mm visine i 260 mm širine:  
Izratci do 120 mm visine i do 260 mm širine mogu se rezati na isti način kao što je opisano u odjeljku 15-(1) iznad.

## POZOR

- Prilikom rezanja izratka od 120 mm visine, namjestite položaj donjeg graničnika glave motora tako da razmak između donjeg ruba glave motora i izratka bude 2 do 3 mm na položaju donjeg graničnika.
- Ako je ručica pritisnuta s prekomjernom ili bočnom silom, oštrica pile može vibrirati tijekom rezanja i izazvati neželjene tragove rezanja na izratku, čime se smanjuje kvaliteta reza.
- Prema tome, pritisnite ručicu prema dolje nježno i oprezno.
- Kod kliznog rezanja, nježno pritisnite ručicu prema natrag u jednom, glatkom pokretu. Zaustavljanje kretanja ručice tijekom rezanja uzrokovati će neželjene tragove od rezanja na izratku.

## UPOZORENJE

- Za klizno rezanje, pratite postupke.
- Klizno rezanje prema naprijed (prema operateru) je veoma opasno jer se oštrica pile može trznuti prema gore iz izratka. Stoga, uvijek otklizite ručicu dalje od operatera.
- Uvijek vratite nosač na potpuno stražnji položaj nakon svakog bočnog rezanja da biste smanjili rizik od ozljede.
- Nikada ne stavljajte ruku na bočnu ručku tijekom rezanja, jer oštrica pile dolazi blizu bočne ručke kada je glava motora spuštena.

## 13. Postupci kutnog rezanja

- (1) Olabavite bočnu ručku i povucite polugu za zaustavljače kuta. Zatim, namjestite okretnu platformu dok se indikator ne poravnava s željenom postavkom na kliznoj skali (SI. 25).
- (2) Ponovno zategnite bočnu ručku da biste učvrstili okretnu platformu u željenom položaju.
- (3) Klizna skala prikazuje kut rezanja na kutnoj skali i nagib na nagibnoj skali.

- (4) Nagib, što je omjer visine do baze trokutastog dijela koji će se uklanjati, se može koristiti za postavljanje nagibne skale umjesto kuta rezanja, ako želite. Stoga, da biste rezali izradak nagiba 2/10, namjestite indikator na položaj.

#### NAPOMENA

- Pozitivne točke se nalaze desno i lijevo od centralne postavke od 0°, na postavkama od 15°, 22,5°, 30° i 45°. Provjerite da li su klizna skala i vrh indikatora ispravno poravnati.
- Rad pile s neporavnom kliznom skalom i indikatorom, ili s nepravilno zategnutom bočnom ručkom, će uzrokovati lošom preciznošću rezanja.

#### 14. Postupci konusnog rezanja (SI. 26)

- (1) Olabavite polugu hvataljke i nakosite oštricu pile ulijevo ili udesno. Prilikom naginjanja glave motora udesno, povucite klin za postavljanje (A) prema unatrag. Poluga hvataljke ima remeni sustav. Prilikom kontakta s radnom klupom i glavnim tijelom, povucite polugu hvataljke u smjeru strjelice kao što je nacrtano na **SI. 26**, i promijenite smjer poluge hvataljke.
- (2) Namjestite kut konusa na željenu postavku dok pratite skalu kuta konusa i indikator, zatim učvrstite polugu hvataljke.

#### UPOZORENJE

Kada je izradak učvršćen na lijevoj ili desnoj strani oštrice, kratki dio izreska će se nakupiti na desnoj ili lijevoj strani oštrice pile. Uvijek isključite napajanje i pustite da se oštrica pile u potpunosti zaustavi prije podizanja ručice od izratka.

Ako je ručica podignuta dok se oštrica pile još okreće, komad izreska se može zaglaviti u oštricu pile uzrokujući opasno raspršivanje fragmenata.

Prilikom zaustavljanja konusnog rezanja u pola, započinite rezanje nakon što ste povukli glavu motora u početni položaj.

Kretanje od pola, bez povlačenja, uzrokuje hvatanje donjeg štitnika u rezani utor na izratku i kontakt s oštricom pile.

#### POZOR

Prilikom rezanja izratka od 75 mm visine u lijevom konusnom položaju rezanja od 45° ili izratka od 50 mm visine u desnom konusnom položaju rezanja od 45°, namjestite položaj donjeg graničnika glave motora tako da će razmak između donjeg ruba glave motora i izratka biti 2 do 3 mm na položaju donjeg graničnika (pogledajte "11. Provjeravanje donjeg graničnog položaja oštrice pile" na stranici 272).

#### 15. Postupci miješanog rezanja

Miješano rezanje se može izvršiti preteći upute na 13 i 14 iznad. Za maksimalne dimenzije kod miješanog rezanja, pogledajte tablicu "SPECIFIKACIJE".

#### POZOR

Uvijek učvrstite izradak s desnom ili lijevom rukom i rezite ga klizanjem okruglog dijela pile prema natrag s lijevom rukom.

Vrlo je opasno rotirati okretnu platformu ulijevo tijekom miješanog rezanja jer oštrica pile može doći u kontakt s rukom koja drži izradak.

U slučaju miješanog rezanja (kut + konus) lijevim konusom, otklizajte pod-branik (B) prema van i započnite rezanje.

U slučaju miješanog rezanja (kut + konus) desnim konusom, uklonite pod-branik (A) i započnite rezanje.

#### 16. Rezanje dugih materijala

Prilikom rezanja dugih materijala, koristite pomoću platformu koja je iste visine kao držač i bazu posebne pomoćne opreme.

Kapacitet: drveni materijal (Š × V × D)  
300 mm × 45 mm × 1.300 mm, ili  
180 mm × 25 mm × 2.000 mm

#### 17. Potvrda za korištenje mengela za lajsne, zaustavljača lajsne (L) i (D) (Dodatna oprema)

- (1) Zaustavljač lajsne (L) i (D) (dodatna oprema) dopuštaju lakše rezanje lajsne bez naginjanja oštrice pile. Postavite ih u obje strane baze kao što je prikazano na **SI. 27**. Nakon umetanja zategnite vijak s glavom od 6 mm da biste učvrstili zaustavljače lajsne.

- (2) Mengele za lajsne (B) (dodatna oprema) mogu biti montirane ili na lijevi branik (branik (B)) ili na desni branik (branik (A)). Može se spojiti s nagibom lajsne i mengele se mogu pritisnuti prema dolje.

Zatim okrenite gornji vijak, kako je potrebno, da biste sigurno spojili lajsne na mjesto. Za podizanje ili snižavanje škripca, prvo opustite hex vijak.

Nakon namještanja visine, čvrsto zategnite bočni vijak od 6 mm; zatim okrenite gornji vijak, kako je potrebno, da biste sigurno spojili lajsne na mjesto (**SI. 28**).

Namjestite alat za lajsne s njegovim RUBOM U KONTAKTU SA ZIDOM o branik vodilice i njegov RUB U KONTAKTU SA STROPOM o zaustavljače lajsne kao što je prikazano na **SI. 28**. Namjestite zaustavljač lajsne u skladu s veličinom lajsne.

Zategnite bočni vijak od 6 mm da biste učvrstili zaustavljače lajsne. Pogledajte donju tablicu za klizni kut.

Koristite pod-branik (A) da biste bolje učvrstili lajsnu (**SI. 11**).

#### UPOZORENJE

Uvijek čvrsto stegnite ili uhvatite mengelama lajsnu na branik; inače se lajsna može odbiti od stola i uzrokovati telesne ozljede.

Nemojte konusno rezati. Glavno tijelo ili oštrica pile mogu doći u kontakt s pod-branikom, uzrokujući ozljedu.

#### POZOR

Uvijek potvrdite da glava motora ne dolazi u kontakt sa sklopom mengele lajsne kada je spuštena za rezanje. Ukoliko postoji bilo kakva opasnost za to, opustite hex vijak i pomaknite polugu škripca na poziciju na kojoj neće doći u kontakt s oštricom pile.

#### 18. Postupci rezanja utora

Utori u izratku se mogu rezati namještanjem vijka za namještanje dubine od 6 mm (**SI. 29**).

- (1) Okrenite držač zaustavljača u smjeru prikazanom na **SI. 30**.

Spustite glavu motora i rukom okrenite vijak za namještanje dubine od 6 mm. (Gdje glava vijka za namještanje dubine od 6 mm dolazi u kontakt sa zglobovom.)

- (2) Namjestite na željenu dubinu rezanja postavljanjem udaljenosti između oštrice pile i površine baze (**SI. 29**).

#### NAPOMENA

Prilikom rezanja jednog utora na bilo kojem kraju izratka, uklonite nepotrebni dio s dlijetom.

#### 19. Korištenje vreće za prašinu (standardna oprema) (SI. 31)

- (1) Spojite vreću za prašinu s cijevi električnog alata.
- (2) Kada se vreća za prašinu napuni s prašinom od piljenja, prašina će se otpuhati van vreće za prašinu kada se oštrica pile bude vrtjela.

Povremeno provjerite vreću za prašinu i ispraznite je prije nego se napuni.

- (3) Tijekom konusnog i miješanog rezanja, spojite vreću za prašinu pod pravim kutom na površinu baze.

#### 20. Spajanje uređaja za izvlačenje prašine (prodaje se odvojeno) (SI. 32)

Ne udišite štetnu prašinu nastalu rezanjem.

Prašina može ugroziti zdravlje vas i promatrača.

Korištenje uređaja za izvlačenje prašine može smanjiti opasnosti povezane s prašinom.

Spajanjem s uređajem za izvlačenje prašine preko adaptera, spoja i adaptera uređaja za sakupljanje prašine, većina prašine se može sakupiti.

Spojite uređaj za izvlačenje prašine s adapterom.

- (1) Spojite po redu cijev (id 38 mm × 3 m dužine) i adapter (standardna oprema uređaja za izvlačenje prašine) spoj (dodatna oprema) i adapter uređaja za sakupljanje prašine (dodatna oprema) s cijevi električnog alata. Spajanje je završeno pritiskom u smjeru strelice. (SI. 32) Adapter uređaja za prikupljanje prašine (dodatna oprema) je pričvršćen na cijev pomoću prstena cijevi. (Dodatna oprema)

## MONTIRANJE I DEMONTIRANJE OŠTRICE PILE

### UPOZORENJE

Da biste spriječili nesreću ili tjelesne ozljede, uvijek isključite prekidač okidača i isključite utikač iz utičnice prije uklanjanja ili instaliranja oštrice pile.

#### 1. Montaža oštrice pile (SI. 33)

- (1) Koristite Phillips odvijač da biste olabavili vijak od 5 mm koji učvršćuje poklopac osovine i zatim okrenite poklopac osovine.
- (2) Pritisnite bravu osovine i olabavite vijak od 10 mm pomoću ključa od 17 mm (standardna oprema). Kako se vijak od 10 mm zateže okretanjem ulijevo, olabavite okretanjem udесno.

### NAPOMENA

Ako se brava osovine ne može lagano pritisnuti unutra da bi se zaključala osovina, okrenite vijak od 10 mm pomoću ključa od 17 mm (standardna oprema) dok nanosite pritisak na bravu osovine.

Osovina oštrice pile je zaključana kada je brava osovine pritisnuta prema unutra.

- (3) Uklonite vijak i perać (D)
- (4) Podignite donji štitnik i montirajte oštricu pile.

### UPOZORENJE

Prilikom montaže oštrice pile, potvrdite da se oznaka indikatora rotacije na oštrici pile i smjer rotacije poklopca osovine (SI. 1) ispravno slažu.

- (5) Temeljito očistite perać (B) i vijak od 10 mm, i postavite ih na osovinu oštrice pile.
- (6) Pritisnite bravu osovine i zategnite vijak od 10 mm okretanjem ulijevo standardnim priborom (ključ od 17 mm).
- (7) Okrenite poklopac osovine dok se kuka na poklopcu osovine ne vrati na početni položaj. Zatim zategnite vijak od 6 mm.

### POZOR

- Vodičica prašine je instalirana unutar iza zgloba. Prilikom uklanjanja i instaliranja oštrice pile, nemojte dolaziti u kontakt s vodičicom prašine. Kontakt može puknuti ili napuknuti vrh oštrice pile.
- Zategnite vijak od 10 mm tako da se ne olabavi tijekom rada.
- Potvrdite da je vijak od 10 mm ispravno zategnut prije nego se električni alat pokrene.
- Potvrdite da je donji štitnik u zatvorenom položaju.

#### 2. Demontiranje oštrice pile

Demontirajte oštricu pile okretanjem postupka montaže opisanog u odjeljku 1 iznad. Oštrica pile se lako može ukloniti nakon podizanja donjeg štitnika.

### POZOR

Nikada nemojte pokušavati instalirati oštrice pile osim onih od 305 mm u promjeru.

## TRANSPORT GLAVNOG TIJELA

Sklop stege može ispasti tijekom prijevoza. Izvadite sklop ili umetnite komad drva između stege kako biste je učvrstili. Ispustite glavu i umetnite sigurnosni klin (pogledajte stranicu 272 "Otpuštanje sigurnosne igle").

Vijak za fiksiranje klizanja također zategnite tako da je šarka postavljena da udari u držač (A) i pričvrstite glavu.

Okrenite i otpustite bočnu ručicu, okrenite okretnu platformu udесno koliko može ići i učvrstite okretnu platformu okretanjem ručice na fiksni položaj. Time će glavno tijelo postati još kompaktnije.

Prilikom transporta glavnog tijela, nosite ga u rukama držeći za držač koji se nalazi na bazi s obje ruke.

Prilikom transporta s dvije osobe, svaka osoba treba koristiti obje ruke za držanje ručke za nošenje, bočne ručice i rukohvata postolja.

## ODRŽAVANJE I PREGLEDAVANJE

### UPOZORENJE

Kako biste izbjegli nesreću ili tjelesnu ozljedu, uvijek potvrdite da je prekidač okidača ISKLJUČEN i da je utikač isključen iz utičnice prije obavljanja bilo kakvog održavanja ili pregledavanja ovog alata.

Javite se kvalificiranoj osobi što prije ukoliko otkrijete kvar stroja uključujući štitnike ili oštricu pile.

#### 1. Provjera oštrice pile

Uvijek zamijenite oštricu pile odmah nakon prvog znaka propadanja ili oštećenja.

Oštećena oštrica pile može uzrokovati osobne ozljede i istrošena oštrica pile može uzrokovati neefikasan rad i moguće preopterećenje motora.

### POZOR

Nikada nemojte koristiti tupu oštricu pile. Kada je oštrica pile tupa, njezin otpor na pritisak ruke nanesen na ručku alata ima se tendenciju povećati, čineći nesigurnim korištenje električnog alata.

#### 2. Pregledavanje montažnih vijaka

Redovito pregledavajte sve montažne vijke i osigurajte da su pravilno zategnuti. Ukoliko se bilo koji vijak otpusti, odmah ga zategnite. Nepridržavanje ovih naputaka može uzrokovati ozbiljne opasnosti.

#### 3. Provjera ugljenih četkica (SI. 35)

Motor koristi ugljene četkice koje su potrošni dio. Budući da pretjerano istrošene ugljene četkice mogu uzrokovati probleme s motorom, zamijenite ugljene četkice novima istog broja kada se istroše ili ako su blizu "granice istrošenosti". Osim toga, ugljene četkice držite čistima i osigurajte da slobodno klize unutar držača.

#### 4. Zamjena ugljene četkice (SI. 35)

Rastavite glavu četkice plosnatim odvijačem. Ugljene četkice se zatim mogu lako ukloniti.

#### 5. Održavanja motora

Jedinica s namotom motora samo je "srce" električnog alata. Posebno pazite da se namot ne ošteti i/ili smoci djelovanjem ulja ili vode.

#### 6. Zamjena naponskog kabela

Ako je kabel za napajanje alata oštećen, alat mora biti vraćen u HiKOKI ovlašteni servis da bi se kabel zamijenio.

#### 7. Pregledavanje pravilnog rada donjeg štitnika

Prije svakog korištenja alata, testirajte donji štitnik (SI. 6) da biste osigurali da je u dobrom stanju i da se glatko kreće.

Nikada nemojte koristiti alat osim ako donji štitnik radi ispravno i u dobrom je mehaničkom stanju.

**8. Skladištenje**

Nakon što je rad alata dovršen, provjerite da li je sljedeće napravljeno:

- (1) Prekidač okidača je na položaju ISKLJUČENO,
- (2) Utišnik je isključen iz utičnice,

Kad se alat ne koristi, čuvajte ga na suhom mjestu izvan doseg djece.

**9. Zamjena štitnika**

Nakon dugotrajnog korištenja, prerez oštice u štitniku se može proširiti i tražiti zamjenu. Ako se prerez oštice proširi, zamijenite štitnik s novim (**SI. 32**). Nakon zamjene, napravite utor na njemu. Pogledajte "PRIJE REZANJA 1. Rezanje utora na štitniku" na stranici 272.

**10. Podmazivanje**

Podmažite sljedeće klizne površine jednom mjesečno da biste održali električni alat u dobrom stanju duže vrijeme.

Preporuča se korištenje strojnog ulja.

Točke za nanošenje ulja:

- \* Rotacijski dio zgloba
- \* Rotacijski dio držača (A)
- \* Rotacijski dio sklopa menengele

**11. Čišćenje**

Povremeno uklonite strugotine i drugi otpad sa površine električnog alata pomoću vlažne tkanine namočene u sapunicu. Da biste izbjegli kvar motora, zaštitite ga od kontakta s uljem ili vodom.

Ako laserska linija postane nevidljiva zbog strugotina i sličnog zalijepljenog na prozor dijela laserskog markera koji emitira svjetlost, obrišite i očistite prozor sa suhom krpom ili mekom krpom navlaženom u sapunici, itd.

Očistite stroj, cijev, donji štitnik, pušeci suhim zrakom iz zračnog pištolja ili drugog alata. (**SI. 36**)

**Informacije o buci i vibracijama**

Izmjerene vrijednosti određene su sukladno EN62841 i u skladu s normom ISO 4871.

Izmjerena razina zvučne snage A: 105 dB (A).

Izmjerena razina zvučnog tlaka A: 92 dB (A).

Nesigurnost K: 3 dB (A).

Nosite zaštitu sluha.

Naznačena vrijednost emisije buke izmjerena je u skladu sa standardnim metodama ispitivanja, a može se koristiti za međusobne usporedbe alata;

Također se može koristiti za preliminarnu procjenu izloženosti.

**UPOZORENJE**

- Emisija buke prilikom stvarnog korištenja električnog alata može se razlikovati od naznačenih vrijednosti ovisno u načinu na koji se alat koristi posebice koja vrsta izratka se obrađuje.
- Osigurajte sigurnosne mjere zaštite za osobe koje koriste alat, a koje se temelje na procjeni izloženosti u stvarnim uvjetima uporabe (uzimajući u obzir sve dijelove operativnog ciklusa, kao što su vremena kada je uređaj isključen, i kada radi u praznom hodu, zajedno s vremenom aktivnog korištenja).

**Informacije o sustavu napajanja koji će se koristiti s električnim alatima isporučenima s naznačenom voltažom od 230 V~**

Radnje prebacivanja električnih aparata uzrokuje fluktuacije voltaže.

Rad ovog električnog alata pod nepovoljnim uvjetima može imati nepovoljan učinak na rad drugih električnih alata.

S mrežnom impedancijom jednakom ili manjom do 0,29 Ohm-a, vjerojatno neće biti negativnih utjecaja.

Inače, maksimalna dopuštena mrežna impedancija neće biti prijedena kada se faza do utičnice napaja iz razvodne kutije sa servisnim kapacitetom od 25 ampera ili više.

U slučaju nestanka struje ili kada je utikač izvučen, odmah vratite prekidač na položaj ISKLJUČENO. Ovo sprječava nekontrolirano ponovno pokretanje.

**ODABIR DODATNE OPREME**

Dodatna oprema ovog uređaja navedena je na stranici 278.

**POZOR**

Popravci, modifikacije i pregledavanje HiKOKI električnih uređaja moraju biti provedeni od strane HiKOKI ovlaštenog servisa.

Posebno laserski uređaj bi se trebao održavati od strane ovlaštenog agenta proizvođača lasera.

Uvijek dodijelite popravak laserskog uređaja HiKOKI ovlaštenom servisu.

U radu i održavanju električnih alata morate se pridržavati propisa o sigurnosti i standarda propisanih u svakoj zemlji.

**GARANCIJA**

Jamčimo da HiKOKI električni alat udovoljava zakonskim propisima. Ovo jamstvo ne pokriva oštećenja nastala pogrešnom uporabom, zlorabom, ili normalnim trošenjem. U slučaju prigovora, nerastavljen električni alat zajedno s POTVRDOM O JAMSTVU na kraju ovih uputa pošaljite ovlaštenom HiKOKI servisu.

**NAPOMENA**

Zbog kontinuiranog programa istraživanja i razvoja tvrtke HiKOKI, ovdje navedene specifikacije mogu se promijeniti bez prethodne najave.

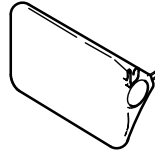
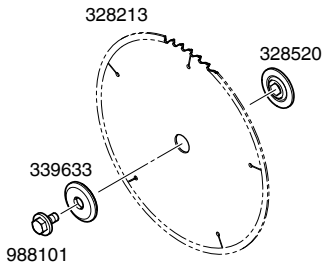

322955

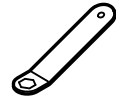

333732

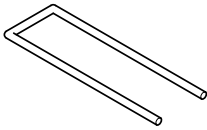

998834

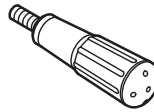

322283

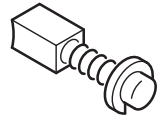

230V: 999065  
110V: 999038

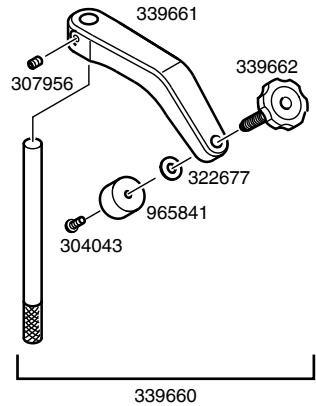
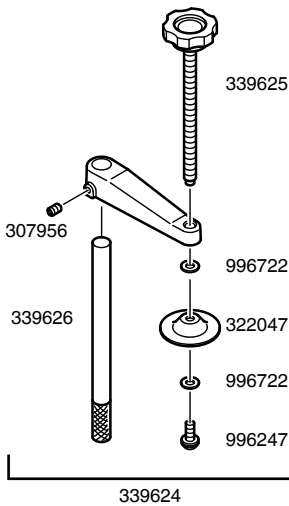
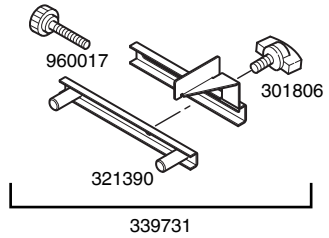
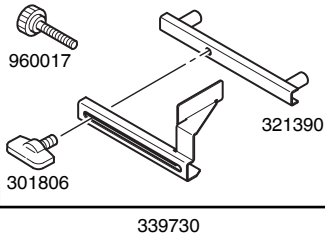

<p>English</p> <p><b>GUARANTEE CERTIFICATE</b></p> <ol style="list-style-type: none"> <li>Model No.</li> <li>Serial No.</li> <li>Date of Purchase</li> <li>Customer Name and Address</li> <li>Dealer Name and Address (Please stamp dealer name and address)</li> </ol>	<p>Dansk</p> <p><b>GARANTIBEVIS</b></p> <ol style="list-style-type: none"> <li>Modelnummer</li> <li>Serienummer</li> <li>Købsdato</li> <li>Kundes navn og adresse</li> <li>Forhandlers navn og adresse (Indstempel stempel med forhandlers navn og adresse)</li> </ol>	<p>Română</p> <p><b>CERTIFICAT DE GARANȚIE</b></p> <ol style="list-style-type: none"> <li>Model nr.</li> <li>Nr. de serie</li> <li>Data cumpărării</li> <li>Numele și adresa clientului</li> <li>Numele și adresa distribuitorului (Vă rugăm aplicați ștampila cu numele și adresa distribuitorului)</li> </ol>
<p>Deutsch</p> <p><b>GARANTIESCHEIN</b></p> <ol style="list-style-type: none"> <li>Modell-Nr.</li> <li>Serien-Nr.</li> <li>Kaufdatum</li> <li>Name und Anschrift des Kunden</li> <li>Name und Anschrift des Händlers (Bitte mit Namen und Anschrift des Händlers abstempeln)</li> </ol>	<p>Norsk</p> <p><b>GARANTISERTIFIKAT</b></p> <ol style="list-style-type: none"> <li>Modellnr.</li> <li>Serienr.</li> <li>Kjøpsdato</li> <li>Kundens navn og adresse</li> <li>Forhandlerens navn og adresse (Vennligst stemple forhandlerens navn og adresse)</li> </ol>	<p>Slovenščina</p> <p><b>GARANCIJSKO POTRDILO</b></p> <ol style="list-style-type: none"> <li>Št. modela</li> <li>Serijska št.</li> <li>Datum nakupa</li> <li>Ime in naslov kupca</li> <li>Ime in naslov prodajalca (Prosimo tisknite žig z imenom in naslovom prodajalca)</li> </ol>
<p>Français</p> <p><b>CERTIFICAT DE GARANTIE</b></p> <ol style="list-style-type: none"> <li>No. de modèle</li> <li>No de série</li> <li>Date d'achat</li> <li>Nom et adresse du client</li> <li>Nom et adresse du revendeur (Cachet portant le nom et l'adresse du revendeur)</li> </ol>	<p>Suomi</p> <p><b>TAKUUTODISTUS</b></p> <ol style="list-style-type: none"> <li>Malli nro</li> <li>Sarja nro</li> <li>Ostopaivämäärä</li> <li>Asiakkaan nimi ja osoite</li> <li>Myyjän nimi ja osoite (Leimaa myyjän nimi ja osoite)</li> </ol>	<p>Slovenčina</p> <p><b>ZÁRUČNÝ LISTA</b></p> <ol style="list-style-type: none"> <li>Č. modelu</li> <li>Sériové č.</li> <li>Datum zakúpenia</li> <li>Meno a adresa zákazníka</li> <li>Názov a adresa predajcu (Pečiatka s názvom a adresou predajcu)</li> </ol>
<p>Italiano</p> <p><b>CERTIFICATO DI GARANZIA</b></p> <ol style="list-style-type: none"> <li>Modello</li> <li>N° di serie</li> <li>Data di acquisto</li> <li>Nome e indirizzo dell' acquirente</li> <li>Nome e indirizzo del rivenditore (Si prega di apporre il timbro con questi dati)</li> </ol>	<p>Ελληνικά</p> <p><b>ΠΙΣΤΟΠΟΙΗΤΙΚΟ ΕΓΓΥΗΣΗΣ</b></p> <ol style="list-style-type: none"> <li>Αρ. Μοντέλου</li> <li>Αύξων Αρ.</li> <li>Ημερομηνία αγοράς</li> <li>Όνομα και διεύθυνση πελάτη</li> <li>Όνομα και διεύθυνση μεταπωλητή (Παρακαλούμε να χρησιμοποιηθεί σφραγίδα)</li> </ol>	<p>Български</p> <p><b>ГАРАНЦИОНЕН СЕРТИФИКАТ</b></p> <ol style="list-style-type: none"> <li>Модел №</li> <li>Сериен №</li> <li>Дата за закупуване</li> <li>Име и адрес на клиента</li> <li>Име и адрес на търговеца (Моля, отпечатайте името и адрес на дилъра)</li> </ol>
<p>Nederlands</p> <p><b>GARANTIEBEWIJS</b></p> <ol style="list-style-type: none"> <li>Modelnummer</li> <li>Serienummer</li> <li>Datum van aankoop</li> <li>Naam en adres van de gebruiker</li> <li>Naam en adres van de handelaar (Stempel a.u.b. naam en adres vande de handelaar)</li> </ol>	<p>Polski</p> <p><b>GWARANCJA</b></p> <ol style="list-style-type: none"> <li>Model</li> <li>Numer seryjny</li> <li>Data zakupu</li> <li>Nazwa klienta i adres</li> <li>Nazwa dealera i adres (Pieczęć punktu sprzedaży)</li> </ol>	<p>Srpski</p> <p><b>GARANTNI SERTIFIKAT</b></p> <ol style="list-style-type: none"> <li>Br. modela.</li> <li>Serijski br.</li> <li>Datum kupovine</li> <li>Ime i adresa kupca</li> <li>Ime i adresa prodavca (Molimo da stavite pečat na ime i adresu trgovca)</li> </ol>
<p>Español</p> <p><b>CERTIFICADO DE GARANTÍA</b></p> <ol style="list-style-type: none"> <li>Número de modelo</li> <li>Número de serie</li> <li>Fecha de adquisición</li> <li>Nombre y dirección del cliente</li> <li>Nombre y dirección del distribuidor (Se ruega poner el sello del distribuidor con su nombre y dirección)</li> </ol>	<p>Magyar</p> <p><b>GARANCIA BIZONYLAT</b></p> <ol style="list-style-type: none"> <li>Típusszám</li> <li>Sorozatszám</li> <li>A vásárlás dátuma</li> <li>A Vásárló neve és címe</li> <li>A Kereskedő neve és címe (Kérjük ide elhelyezni a Kereskedő nevének és címének pecsétjét)</li> </ol>	<p>Hrvatski</p> <p><b>JAMSTVENI CERTIFIKAT</b></p> <ol style="list-style-type: none"> <li>Br modela.</li> <li>Serijski br.</li> <li>Datum kupnje</li> <li>Ime i adresa kupca</li> <li>Ime i adresa trgovca (Molimo stavite pečat na ime i adresu trgovca)</li> </ol>
<p>Português</p> <p><b>CERTIFICADO DE GARANTIA</b></p> <ol style="list-style-type: none"> <li>Número do modelo</li> <li>Número do série</li> <li>Data de compra</li> <li>Nome e morada do cliente</li> <li>Nome e morada do distribuidor (Por favor, carimbe o nome e morada do distribuidor)</li> </ol>	<p>Čeština</p> <p><b>ZÁRUČNÍ LIST</b></p> <ol style="list-style-type: none"> <li>Model č.</li> <li>Série č.</li> <li>Datum nákupu</li> <li>Jméno a adresa zákazníka</li> <li>Jméno a adresa prodejce (Prosíme o razítko se jménem a adresou prodejce)</li> </ol>	
<p>Svenska</p> <p><b>GARANTICERTIFIKAT</b></p> <ol style="list-style-type: none"> <li>Modellnr</li> <li>Serienr</li> <li>Inköpsdatum</li> <li>Kundens namn och adress</li> <li>Försäljarens namn och adress (Stämpla försäljarens namn och adress)</li> </ol>	<p>Türkçe</p> <p><b>GARANTİ SERTİFİKASI</b></p> <ol style="list-style-type: none"> <li>Model No.</li> <li>Seri No.</li> <li>Satın Alma Tarihi</li> <li>Müşteri Adı ve Adresi</li> <li>Bayi Adı ve Adresi (Lütfen bayi adını ve adresini kaşe olarak basın)</li> </ol>	

# HIKOKI

①	
②	
③	
④	
⑤	





## **Hikoki Power Tools Deutschland GmbH**

Siemensring 34, 47877 willich, Germany  
Tel: +49 2154 49930  
Fax: +49 2154 499350  
URL: <http://www.hikoki-powertools.de>

## **Hikoki Power Tools Netherlands B.V.**

Brabanthaven 11, 3433 PJ Nieuwegein, The Netherlands  
Tel: +31 30 6084040  
Fax: +31 30 6067266  
URL: <http://www.hikoki-powertools.nl>

## **Hikoki Power Tools (U.K.) Ltd.**

Precedent Drive, Rooksley, Milton Keynes, MK 13, 8PJ,  
United Kingdom  
Tel: +44 1908 660663  
Fax: +44 1908 606642  
URL: <http://www.hikoki-powertools.uk>

## **Hikoki Power Tools France S.A.S.**

Parc de l'Eglantier 22, rue des Cerisiers, Lisses-C.E. 1541,  
91015 EVRY CEDEX, France  
Tel: +33 1 69474949  
Fax: +33 1 60861416  
URL: <http://www.hikoki-powertools.fr>

## **Hikoki Power Tools Belgium N.V./S.A.**

Koningin Astridlaan 51, B-1780 Wommel, Belgium  
Tel: +32 2 460 1720  
Fax: +32 2 460 2542  
URL: <http://www.hikoki-powertools.be>

## **Hikoki Power Tools Italia S.p.A**

Via Piave 35, 36077, Altavilla Vicentina (VI), Italy  
Tel: +39 0444 548111  
Fax: +39 0444 548110  
URL: <http://www.hikoki-powertools.it>

## **Hikoki Power Tools Ibérica, S.A.**

C/ Puigbarral, 26-28, Pol. Ind. Can Petit, 08227 Terrassa  
(Barcelona), Spain  
Tel: +34 93 735 6722  
Fax: +34 93 735 7442  
URL: <http://www.hikoki-powertools.es>

## **Hikoki Power Tools Österreich GmbH**

IndustrieZentrum NÖ –Süd, Straße 7, Obj. 58/A6 2355  
Wiener Neudorf, Austria  
Tel: +43 2236 64673/5  
Fax: +43 2236 63373  
URL: <http://www.hikoki-powertools.at>

## **Hikoki Power Tools Norway AS**

Kjeller Vest 7, N-2007 Kjeller, Norway  
Tel: (+47) 6692 6600  
Fax: (+47) 6692 6650  
URL: <http://www.hikoki-powertools.no>

## **Hikoki Power Tools Sweden AB**

Rotebergsvagen 2B SE-192 78 Sollentuna, Sweden  
Tel: (+46) 8 598 999 00  
Fax: (+46) 8 598 999 40  
URL: <http://www.hikoki-powertools.se>

## **Hikoki Power Tools Denmark A/S**

Lillebaeltsvej 90, 6715 Esbjerg N, Denmark  
Tel: (+45) 75 14 32 00  
Fax: (+45) 75 14 36 66  
URL: <http://www.hikoki-powertools.dk>

## **Hikoki Power Tools Finland Oy**

Tupalankatu 9, 15680 Lahti, Finland  
Tel: (+358) 20 7431 530  
Fax: (+358) 20 7431 531  
URL: <http://www.hikoki-powertools.fi>

## **Hikoki Power Tools Hungary Kft.**

1106 Bogáncsvirág u.5-7, Budapest, Hungary  
Tel: +36 1 2643433  
Fax: +36 1 2643429  
URL: <http://www.hikoki-powertools.hu>

## **Hikoki Power Tools Polska Sp. z o. o.**



ul. Gierdziejewskiego 1  
02-495 Warszawa, Poland  
Tel: +48 22 863 33 78  
Fax: +48 22 863 33 82  
URL: <http://www.hikoki-narzedzia.pl>

## **Hikoki Power Tools Czech s.r.o.**

Modřická 205, 664 48 Moravany, Czech Republic  
Tel: +420 547 422 660  
Fax: +420 547 213 588  
URL: <http://www.hikoki-powertools.cz>

## **Hikoki Power Tools Romania S.R.L.**

Ring Road, No. 66, Mustang Traco Warehouses, Warehouse  
No.1, Pantelimon City, 077145, Ilfov County, Romania  
Tel: +40 371 135 109  
Fax: +40 372 899 765  
URL: <http://www.hikoki-powertools.ro>

<p>English</p> <p><b>EC DECLARATION OF CONFORMITY</b></p> <p>We declare under our sole responsibility that Slide Compound Miter Saw, identified by type and specific identification code *1), is in conformity with all relevant requirements of the directives *2) and standards *3). Technical file at *4) – See below. The European Standard Manager at the representative office in Europe is authorized to compile the technical file. The declaration is applicable to the product affixed CE marking.</p>	<p>Nederlands</p> <p><b>EC VERKLARING VAN CONFORMITEIT</b></p> <p>Wij verklaren onder onze eigen verantwoordelijkheid dat Afkortzaagmachine met telescopisch zaagarm, geïdentificeerd door het type en de specifieke identificatiecode*1), voldoet aan alle relevante bepalingen van de richtlijnen*2) en normen*3). Technische documentatie bij*4) – zie onder. De Europese Normen Manager bij de vertegenwoordiging in Europa is gemachtigd om het technisch dossier samen te stellen. Deze verklaring is van toepassing op producten voorzien van de CE-markeringen.</p>
<p>Deutsch</p> <p><b>EG-KONFORMITÄTSERKLÄRUNG</b></p> <p>Wir erklären in alleiniger Verantwortung, dass die durch den Typ und den spezifischen Identifizierungscode *1) identifizierte Paneelsäge allen einschlägigen Bestimmungen der Richtlinien *2) und Normen *3) entspricht. Technische Unterlagen unter *4) – Siehe unten. Die Leitung der repräsentativen Behörde für europäische Normen und Richtlinien ist berechtigt, die technischen Unterlagen zusammenzustellen. Die Erklärung gilt für die an dem Produkt angebrachte CE-Kennzeichnung.</p>	<p>Español</p> <p><b>DECLARACIÓN DE CONFORMIDAD DE LA CE</b></p> <p>Declaramos bajo nuestra única responsabilidad que la Ingletadora telescópica, identificada por tipo y por código de identificación específico *1), está en conformidad con todas las disposiciones correspondientes de las directivas *2) y de las normas *3). Documentación técnica en *4) – Ver a continuación. El Director de Normas Europeas en la oficina de representación en Europa está autorizado para elaborar el expediente técnico. La declaración se aplica al producto con marcas de la CE.</p>
<p>Français</p> <p><b>DECLARATION DE CONFORMITE CE</b></p> <p>Nous déclarons sous notre entière responsabilité que la scie radiale à coupe d'onglet, identifiée par le type et le code d'identification spécifique *1) est en conformité avec toutes les exigences applicables des directives *2) et des normes *3). Dossier technique en *4) – Voir ci-dessous. Le Gestionnaire des normes européennes du bureau de représentation en Europe est autorisé à constituer le dossier technique. Cette déclaration s'applique aux produits désignés CE.</p>	<p>Português</p> <p><b>DECLARAÇÃO DE CONFORMIDADE CE</b></p> <p>Declarámos, sob nossa única e inteira responsabilidade, que Serra Telescópica, identificada por tipo e código de identificação específico *1), está em conformidade com todos os requerimentos relevantes das diretivas *2) e normas *3). Ficheiro técnico em *4)–Consulte abaixo. O Gestor de Normas Europeias no escritório de representação na Europa está autorizado a compilar o ficheiro técnico. A declaração aplica-se aos produtos com marca CE.</p>
<p>Italiano</p> <p><b>DICHIARAZIONE DI CONFORMITÀ CE</b></p> <p>Dichiariamo sotto la nostra esclusiva responsabilità che la troncatrice da legno a taglio assiale e radiale, identificata dal tipo e dal codice identificativo specifico *1), è conforme a tutti i requisiti delle direttive *2) e degli standard *3). Documentazione tecnica presso *4) – Vedere sotto. Il gestore delle norme europee presso l'ufficio di rappresentanza in Europa è autorizzato a compilare il fascicolo tecnico. La dichiarazione è applicabile ai prodotti cui sono applicati i marchi CE.</p>	<p>Svenska</p> <p><b>EG-DEKLARATION BETRÄFFANDE LIKFORMIGHET</b></p> <p>Vi förklarar på eget ansvar att denna kap- och geringsåg, identifierad enligt typ och särskild identifikationskod *1), överensstämmer med alla relevanta krav i direktiven *2) och standarderna *3). Teknisk fil enligt *4) – Se nedan. Den europeiska standardansvariga på representationskontoret i Europa är auktoriserad att sammanställa den tekniska filen. Denna försäkran gäller för produkten med tillhörande CE-märkning.</p>
<p>*1) C12RSH2 C356710R C356711M C356713S</p> <p>*2) 2006/42/EC, 2014/30/EU, 2011/65/EU</p> <p>*3) EN62841-1:2015 EN62841-3-9:2015 EN55014-1:2006+A1:2009+A2:2011 EN55014-2:1997+A1:2001+A2:2008 EN61000-3-2:2014 EN61000-3-11:2000</p>	
<p>*4) Representative office in Europe <b>Hikoki Power Tools Deutschland GmbH</b> Siemensring 34, 47877 Willich, Germany</p> <p>Head office in Japan <b>Koki Holdings Co., Ltd.</b> Shinagawa Intercity Tower A, 15-1, Konan 2-chome, Minato-ku, Tokyo, Japan</p> <p>31. 5. 2019 Naoto Yamashiro European Standard Manager</p> <p>31. 5. 2019  A. Nakagawa Corporate Officer</p> 	

<p>Dansk</p> <p><b>EF-OVERENSSTEMMELSEERKLÆRING</b></p> <p>Vi erklærer os fuldstændig ansvarlige for, at Kap/geringssaven, identificeret ved type og specifik identifikationskode *1), er i overensstemmelse med alle relevante krav i direktiverne *2) og standarderne *3). Teknisk fil i *4) – Se nedenfor.</p> <p>Lederen af europæiske standarder på repræsentationskontoret i Europa er bemyndiget til at kompilere den tekniske fil.</p> <p>Erklæringen gælder produktet, der er mærket med CE.</p>	<p>Polski</p> <p><b>DEKLARACJA ZGODNOŚCI Z WE</b></p> <p>Oświadczamy na własną wyłączną odpowiedzialność, że Pilarka podanego typu i oznaczona unikalnym kodem identyfikacyjnym *1) jest zgodna z wszystkimi właściwymi wymogami dyrektyw *2) i norm *3). Dokumentacja techniczna w *4) – Patrz poniżej.</p> <p>Menedżer Norm Europejskich przedstawicielstwa firmy w Europie jest upoważniony do sporządzania dokumentacji technicznej.</p> <p>Niniejsza deklaracja ma zastosowanie do produktu opatrzonego znakiem CE.</p>
<p>Norsk</p> <p><b>EF'S ERKLÆRING OM OVERENSSTEMMELSE</b></p> <p>Vi erklærer på eget ansvar at kapp- og gjæringsag, identificert etter type og spesifikk identifikasjonskode *1), er i samsvar med alle relevante krav i direktiver *2) og standarder *3). Teknisk fil under *4) – Se nedenfor.</p> <p>Styrene for europeiske standarder ved representantkontoret i Europa er autorisert til å kompilere den tekniske filen.</p> <p>Erklæringen gjelder for CE-merket på produktet.</p>	<p>Magyar</p> <p><b>EK MEGFELELŐSÉGI NYILATKOZAT</b></p> <p>A kizárólagos felelősségünkre kijelentjük, hogy a Gérvágó, amely típus és egyedi azonosító kód *1) alapján azonosított, megfelel az irányelvek vonatkozó követelményeinek *2) és szabványainak *3). Műszaki fájl a *4) - Lásd alább.</p> <p>Az EU képviselői iroda európai szabványügyi menedzsere jogosult a műszaki dokumentáció összeállítására.</p> <p>Jelen nyilatkozat a terméken feltüntetett CE jelzésre vonatkozik.</p>
<p>Suomi</p> <p><b>EY-ILMOITUS YHDENMUKAISUUDESTA</b></p> <p>Vakuutamme yksinomaisella vastuullamme, että katkaisu- ja jiirisaaha liukutoiminnolla, joka identifioidaan tyyppin ja erityisen tunnistuskoodin *1) perusteella, on kaikkien direktiivien *2) ja standardien *3) asiaankuuluvien vaatimusten mukainen. Tekninen tiedosto kohdassa *4) – katso alta.</p> <p>Eurooppalaisten standardien hallintaelin Euroopan edustustossa on valtuutettu kokoamaan teknisen tiedoston.</p> <p>Ilmoitus on sovellettavissa tuotteeseen kiinnitettyyn CE-merkintään.</p>	<p>Čeština</p> <p><b>PROHLÁŠENÍ O SHODĚ S ES</b></p> <p>Prohlašujeme na svou výhradní zodpovědnost, že pokosová pila, identifikovaná podle typu a specifického identifikačního kódu *1), je v souladu se všemi příslušnými požadavky směrnice *2) a norem *3). Technický soubor *4) - viz níže.</p> <p>K sestavení technické dokumentace je oprávněn manažer pro evropské standardy v evropském obchodním zastoupení.</p> <p>Toto prohlášení platí pro výrobek označený značkou CE.</p>
<p>Ελληνικά</p> <p><b>ΕΚ ΔΗΛΩΣΗ ΕΝΑΡΜΟΝΙΣΜΟΥ</b></p> <p>Δηλώνουμε με αποκλειστική μας ευθύνη ότι ο Φαλτσόκοπτης-Ράντιαλ, ο οποίος προσδιορίζεται από τον τύπο και ειδικό αναγνωριστικό κωδικό *1), είναι σύμφωνος με όλες τις σχετικές απαιτήσεις των Οδηγιών *2) και με τα σχετικά πρότυπα *3). Τεχνικό Αρχείο στο *4) – Δείτε παρακάτω.</p> <p>Ο Διαχειριστής Ευρωπαϊκών Προτύπων στο γραφείο εκπροσώπησης στην Ευρώπη είναι εξουσιοδοτημένος για τη σύνταξη του τεχνικού φακέλου.</p> <p>Η δήλωση ισχύει μόνο για το προϊόν που είναι τοποθετημένη η σήμανση CE.</p>	<p>Türkçe</p> <p><b>AT UYGUNLUK BEYANI</b></p> <p>Tip ve özel tanıml koduyla *1) tanımlı Raylı gönye kesme direktiflerin *2) ve standartların *3) tüm ilgili gereksinimlerini uygun olduğunu tamamen kendi sorumluluğumuz altında beyan ederiz. Teknik dosya *4)'dedir – Aşağıya bakın.</p> <p>Avrupa'daki temsilcilik ofisindeki Avrupa Standartları Yöneticisi, teknik dosyayı derlemek için yetkilendirilmiştir.</p> <p>Beyan, üzerine CE işareti bulunan ürünler için geçerlidir.</p>
<p>*1) C12RSH2 C356710R C356711M C356713S</p> <p>*2) 2006/42/EC, 2014/30/EU, 2011/65/EU</p> <p>*3) EN62841-1:2015 EN62841-3-9:2015 EN55014-1:2006+A1:2009+A2:2011 EN55014-2:1997+A1:2001+A2:2008 EN61000-3-2:2014 EN61000-3-11:2000</p>	
<p>*4) Representative office in Europe <b>Hikoki Power Tools Deutschland GmbH</b> Siemensring 34, 47877 Willich, Germany</p> <p>Head office in Japan <b>Koki Holdings Co., Ltd.</b> Shinagawa Intercity Tower A, 15-1, Konan 2-chome, Minato-ku, Tokyo, Japan</p>	<p>31. 5. 2019 Naoto Yamashiro European Standard Manager</p> <p>31. 5. 2019</p>  <p>A. Nakagawa Corporate Officer</p>

<p>Română</p> <p><b>DECLARAȚIE DE CONFORMITATE CE</b></p> <p>Declarăm pe propria răspundere că Ferăstrăul pentru tăieri înclinat, identificat după tipul și codul de identificare specific *1), este în conformitate cu toate cerințele relevante ale directivelor *2) și ale standardelor *3). Fișier tehnic la *4) – Vezi mai jos.</p> <p>Managerul standardelor europene de la biroul reprezentanței din Europa este autorizat să întocmească dosarul tehnic.</p> <p>Declarația se referă la produsul pe care este aplicat semnul CE.</p>	<p>Български</p> <p><b>ЕО ДЕКЛАРАЦИЯ ЗА СЪОТВЕТСТВИЕ</b></p> <p>Декларираме на своя собствена отговорност, че Комбинираният герунг циркуляр с изтегляне, идентифициран по тип и специален идентификационен код *1), е в съответствие с всички съответни изисквания на директивите *2) и стандартите *3). Техническо досие в *4) - Вижте по-долу.</p> <p>Мениджърът по европейските стандарти в представителния офис в Европа е упълномощен да съставя техническото досие.</p> <p>Декларацията е приложима за продукта, който има поставена CE маркировка.</p>
<p>Slovenščina</p> <p><b>ES IZJAVA O SKLADNOSTI</b></p> <p>Na lastno odgovornost izjavljamo, da je Potezna krožna žaga, označena z vrsto in posebno identifikacijsko kodo *1), v skladu z vsemi ustreznimi zahtevami direktiv *2) in standardov *3). Tehnična dokumentacija pod *4) – glejte spodaj.</p> <p>Upravitelj evropskih standardov na predstavnstvu v Evropi je pooblaščen za pripravo tehnične dokumentacije.</p> <p>Declaračija je označena na izdelku s pritrjeno oznako CE.</p>	<p>Srpski</p> <p><b>EZ DEKLARACIJA O USAGLAŠENOSTI</b></p> <p>Pod punom odgovornošću izjavljujemo da je Klizna kombinovana ugaona testera, identifikovana prema tipu i specifičnom identifikacionom kodu *1), u skladu sa svim relevantnim zahtevima direktiva *2) i standardima *3). Tehnička datoteka pod *4) - Pogledajte dole.</p> <p>Direktor za evropske standarde u kancelariji predstavnstva u Evropi je odgovoran za sastavljanje tehničke dokumentacije.</p> <p>Declaračija je primenjiva na proizvod na koji je stavljena CE oznaka.</p>
<p>Slovenčina</p> <p><b>ES VYHLÁSENIE O ZHODE</b></p> <p>Týmto vyhlasujeme na vlastnú zodpovednosť, že výrobok Pokosová píla identifikovaný podľa typu a špecifického identifikáčného kódu *1) je v zhode so všetkými príslušnými požiadavkami smerníc *2) a noriem *3). Technický súbor v *4) – Pozrite nižšie.</p> <p>Manažér európskych noriem na zastupujúcom úrade v Európe má oprávnenie na zostavovanie technickej dokumentácie.</p> <p>Toto vyhlásenie sa vzťahuje na výrobok označený značkou CE.</p>	<p>Hrvatski</p> <p><b>EZ IZJAVA O SUKLADNOSTI</b></p> <p>Izjavljujemo pod vlastitom odgovornošću da je Miješana klizna kutna pila, identificirana prema vrsti i posebnom identifikacijskom kodu *1), u skladu sa svim relevantnim zahtjevima direktiva *2) i standarda *3). Tehnička dokumentacija na *4) - Vidi dolje.</p> <p>Menadžer za europske standarde u europskom predstavnstvu tvrtke ovlašten je za sastavljanje tehničke dokumentacije.</p> <p>Izjava se primjenjuje na proizvod na kojem je stavljena CE oznaka.</p>
<p>*1) C12RSH2 C356710R C356711M C356713S</p> <p>*2) 2006/42/EC, 2014/30/EU, 2011/65/EU</p> <p>*3) EN62841-1:2015 EN62841-3-9:2015 EN55014-1:2006+A1:2009+A2:2011 EN55014-2:1997+A1:2001+A2:2008 EN61000-3-2:2014 EN61000-3-11:2000</p>	
<p>*4) Representative office in Europe <b>Hikoki Power Tools Deutschland GmbH</b> Siemensring 34, 47877 Willich, Germany</p> <p>Head office in Japan <b>Koki Holdings Co., Ltd.</b> Shinagawa Intercity Tower A, 15-1, Konan 2-chome, Minato-ku, Tokyo, Japan</p>	<p>31. 5. 2019 Naoto Yamashiro European Standard Manager</p> <p>31. 5. 2019</p>  <p><i>A Nakagawa</i></p> <hr/> <p>A. Nakagawa Corporate Officer</p>

**Koki Holdings Co., Ltd.**